

# beko

## Skalbyklė-Džiovyklė

Vartotojo vadovas

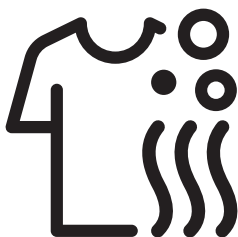

HITV 8733 B0



## Pirmiausia perskaitykite šią naudojimo instrukciją!

Gerb. Pirkėjau,

Dėkojame, kad pasirinkote „Beko“ gaminį. Tikimės, kad būsite patenkinti šiuo gaminiu, kuris buvo pagamintas naudojant šiuolaikinę aukštos kokybės technologiją. Todėl, prieš pradėdami naudoti šį gaminį, mes rekomenduojame Jums perskaityti šią instrukciją bei visus su ja pateiktus dokumentus, ir išsaugoti, kad galėtumėte pasinaudoti ateityje. Jeigu atiduotumėte šį gaminį kam nors kitam, kartu atiduokite ir šią naudojimo instrukciją. Vadovaukitės visais įspėjimais ir informacija, pateiktai šioje naudojimo instrukcijoje. Šioje naudojimo instrukcijoje naudojami šie simboliai:



### PAVOJINGA!

- Įspėjimas dėl elektros smūgio.



### PAVOJINGA!

- Įspėjimas, kad gaminys yra sunkus



### PAVOJINGA!

- Įspėjimas dėl gaisro pavojaus.



### DĖMESIO!

- Įspėjimai apie gyvybei ir (arba) turtui pavojų keliančias situacijas ir sąlygas.



### ATSARGIAI!

- Atsargumo priemonės, kurių reikia laikytis.



## INFORMACIJA

- Svarbi informacija arba naudingi patarimai, kaip naudoti gaminį.



- Perskaitykite naudojimo instrukcijas.



- Šio gaminių pakavimo medžiagos pagamintos iš pakartotinai panaudojamų medžiagų, atsižvelgiant į mūsų nacionalinius aplinkosaugos reglamentus.
- Neišmeskite pakavimo medžiagų kartu su kitomis buitinėmis atliekomis arba kitomis šiukšlėmis. Išmeskite pakavimo medžiagas į tam skirtą vietos atliekų surinkimo punktą.



- „Allergy UK“ – tai „British Allergy Association“ firmos ženklas. Jie patvirtina gaminių tinkamumą, pažymėdami „Patvirtinimo antspaudu“. Jei gaminys pažymėtas šiuo logotipu, moksliniais tyrimais patvirtinta, jog gaminys gali sumažinti / pašalinti alergenų iš alergiškių ir astma sergančių žmonių aplinkos arba ženkliai mažinti alergenų / cheminių medžiagų kiekį.



Šis gaminys pagamintas naudojant naujausią technologiją, aplinkai nekenksmingomis sąlygomis.

# 1 Svarbios saugos ir aplinkosaugos taisyklės

Šiame skyriuje pateikta saugos informacija, kuri padės apsaugoti nuo susižeidimo arba materialinės žalos. Jeigu nesivadovausite šiais nurodymais, gali nebegaloti jokia garantija.

## 1.1 Bendroji sauga



### DĖMESIO!

- Šį gaminį gali naudoti vaikai nuo 8 metų ir asmenys, kurių psichiniai, sensoriniai ar protiniai gebėjimai yra riboti arba kuriems trūksta patirties ir žinių, jeigu jie yra prižiūrimi arba instruktuojami, kaip saugiai naudoti šį gaminį, ir supranta atitinkamus pavojus. Neleiskite vaikams žaisti su šiuo prietaisu. Vaikai neturėtų šio gaminio valyti ir atlikti techninės priežiūros darbų, nebent jie būtų prižiūrimi. Mažesnių nei 3 metų vaikų negalima leisti prie prietaiso, nebent jie būtų nuolat prižiūrimi.



### ATSARGIAI!

- Niekada nestatykite gaminio ant kilimu išklotų grindų. Taip oras po mašina cirkuliuoja netinkamai, todėl elektrinės dalys gali perkaisti. Dėl to gali sugesti gaminys.



### INFORMACIJA

- Įrengimo ir remonto darbus visada privalo atlikti kompetentingi specialistai. Gamintojas nėra atsakingas už žalą, kilusią dėl darbų, kuriuos atliko neįgalotieji asmenys.



### ATSARGIAI!

- Jei gaminys bus naudojamas skalbinių dėžėje / spintoje / baldo viduje, rekomenduojama skalbinių dėžės / spintos / baldo duris laikyti atidarytas naudojimo metu tiems atvejams, kai gali nepakakti atvirų angų, kad oras galėtų tinkamai cirkuliuoti.

## 1.1.1 Elektrosauga



### PAVOJINGA!

- Jei gaminys turi defektų, jo negalima naudoti, kol jo nepataisys įgaliotojo techninės priežiūros centro atstovas. Kyla elektros smūgio pavojus!
- Niekada neplaukite gaminio purkšdami arba pildami ant jo vandenį! Kyla elektros smūgio pavojus!



### DĖMESIO!

- Jei maitinimo kabelis pažeistas, kad išvengtumėte galimo pavojaus, jį turi pakeisti gamintojas, įgaliotojo techninės priežiūros centro atstovas arba kitas kvalifikuotas asmuo (pageidautina elektrikas) ar importuotojo paskirtas meistras.



### ATSARGIAI!

- Jeigu gaminio nenaudojate, atjunkite jį nuo elektros tinklo.
- Niekada nelieskite elektros kištuko šlapiomis rankomis! Išjungdami niekada netraukite už elektros laido. Visada traukite laikydami už kištuko.
- Atliekant montavimo, techninės priežiūros ir remonto darbus, gaminys turi būti atjungtas nuo elektros tinklo.
- Draudžiama jungti naudojant laidų ilgintuvus arba daugiaviečius lizdus.



### INFORMACIJA

- Gaminys sukurtas taip, kad, nutrūkus elektros tiekimui ir vėl jam atsiradus, jis toliau veiktų. Jeigu pageidaujate atšaukti programą, žr. skyrių „Programos atšaukimas“.

## 1.1.2 Gaminio sauga



### PAVOJINGAI!

- Niekad neatidarykite mašinos durelių ar nebandykite ištraukti filtro, kol būgne dar yra vandens. Kitaip kyla užliejimo ir nusiplikymo karštu vandeniu pavojai.



### DĖMESIO!

- Vandens įleidimo ir išleidimo žarnos visuomet turi būti saugiai pritvirtintos ir nepažeistos. Kitaip kyla vandens nuotėkio pavojus.



### ATSARGIAI!

- Gaminį reikia naudoti nenuėmus viršutinės plokštelės.



### INFORMACIJA

- Nebandykite jėga atidaryti užblokuotų durelių. Dureles galima atidaryti praėjus kelioms minutėms nuo skalbimo ciklo pabaigos. Kol mašina pakankamai neatvėsta pasibaigus programai, durelių atidaryti negalima. Nebandykite jėga atidaryti durelių. Leiskite mašinai atvėsti. Bandydami jėga atidaryti užrakintas dureles, galite sugadinti durelių užrakto mechanizmą.
- Patalpoje, kur įrengiamas šis gaminys, negali būti užrakinamų, stumdomųjų ar varstomųjų durų, kurios neleistų iki galo atidaryti gaminio durelių.
- Vadovaukitės drabužių etiketėse ir ant skalbimo priemonės pakuotės pateiktais nurodymais.
- Galima naudoti tik skalbyklėms tinkamas skalbimo priemones, audinių minkštiklius ir priedus.
- Nejrenkite ir nepalikite šio gaminio tokiose vietose, kur jį gali veikti lauko sąlygos.
- Valdiklių negalima modifikuoti.
- Jei pagal standartus reikalingas savaime nepersistatantis termojungiklis, tuomet prietaisų su savaime nepersistatančiu termojungikliu, kurį reikia perstatyti atjungiant iš maitinimo tinklo, instrukcijoje turi būti:  
DĖMESIO: norint išvengti pavojaus dėl neapdairaus termojungiklio perstatymo, į prietaisą elektros srovė neturėtų būti tiekama per išorinį įjungimo įrenginį, pavyzdžiui, laikmatį ar prietaisas neturi būti jungiamas į grandinę, kuri yra reguliariai įjungiama ir išjungiama komunalinės įmonės.

### 1.1.3 Įspėjimai dėl džiovinimo



#### PAVOJINGA!

- Drabužių, kurie anksčiau buvo sutepti benzinu, valyti sausojo valymo tirpikliais ar kitomis degiomis ar sprogiomis medžiagomis, negalima džiovininti mašinoje, nes nuo jų kyla degūs arba sprogūs garai. Gali kilti gaisro pavojus.



#### PAVOJINGA!

- Drabužius, kurie buvo sutepti skystu kepimo aliejumi, acetonu, alkoholiu, benzinu, kerosinu, dėmių valikliais, terpentinu, vašku ar vaško valikliais, prieš džiovinant reikia išskalbti karštame vandenyje, į kurį buvo gausiai pripilta skalbimo priemonės. Gali kilti gaisro pavojus.
- Putplasčio (latekso putplasčio), dušo kepurėlių, drėgmei atsparių audinių, drabužių su guminėmis detalėmis ar pagalvių, turinčių porolono sluoksnių, negalima džiovininti naudojant džiovinimo funkciją. Gali kilti gaisro pavojus.
- Mašinoje palikti skalbimo kamuoliai, skalbimo priemonių matavimo indeliai ar skalbinių krepšiai džiovinant gali ištirpti. Jei pasirinksite džiovinimo funkciją, nenaudokite šių gaminių. Gali kilti gaisro pavojus.
- Jei skalbdami naudojate pramonines chemines priemones, nejunkite džiovinimo funkcijos. Gali kilti gaisro pavojus.



#### PAVOJINGA!

- Pasibaigus džiovinimui, nelieskite mašinos durelių plikomis rankomis. Galite nusideginti.
- Kad džiovinimo temperatūra nebūtų per aukšta ir nesugadintų skalbinių, programos pabaigoje skalbiniai atvėsunami. Jei dureles atidarysite nepasibaigus atvėsimo etapui, gali išsiveržti karšti garai. Galite nusiplieskyti.



#### PAVOJINGA!

- Nutrūkus džiovinimo programai (jei programa atšaukiama arba dingsta elektra), mašinoje esantys skalbiniai gali būti karšti. Būkite atsargūs.



#### DĖMESIO!

- Nesustabdykite mašinos, kol nepasibaigė džiovinimo programa. Jei turite sustabdyti mašiną, išimkite visus skalbinius ir palikite juos atvėsti tinkamoje vietoje.
- Jūsų mašina gali veikti esant nuo 0 °C iki +35 °C aplinkos temperatūrai.

**DĖMESIO!**

- Ideali aplinkos temperatūra – nuo 15°C iki + 25°C.
- Neleiskite naminiams gyvūnams lipti į mašiną. Prieš naudodamiesi mašina, patikrinkite jos vidų.
- Neperkraukite mašinos prieš jungdami džiovinimo programą. Neviršykite nurodyto maksimalaus džiovinamų skalbinių kiekio.

**ATSARGIAI!**

- Nedžiovinkite odinių arba odinių detalių turinčių skalbinių (pvz., prie džinsų prisiuvamų odinių etikečių). Odinės detalės gali nudažyti kitus džiovinamus skalbinius.
- Jei mašinos negalite pataisyti naudodami saugos instrukcijose pateiktą informaciją, išjunkite mašiną, ištraukite elektros laidą iš elektros tinklo ir kreipkitės į įgaliotojo techninės priežiūros centro atstovą.

**ATSARGIAI!**

- Skalbyklėje-džiovyklėje skalbinius galite tik skalbti, tik džiovinti arba skalbti ir džiovinti. Mašinos negalima ilgą laiką naudoti tik šlapiems skalbiniams džiovinti. Jei mašina naudojama tik drabužiams džiovinti, kas 15 veikimo ciklų būtina paleisti trumpojo skalbimo programą, į mašiną neįdedant jokių skalbinių (mašina turi būti tuščia).

**ATSARGIAI!**

- Į mašiną dedamus drabužius patikrinkite ir įsitinkinkite, kad juose ar jų kišenėse nėra likę tokių objektų kaip žiebtuvėliai, monetos, metalinės detalės, adatos.
- Mašinoje negalima džiovinti apatinių drabužių, kuriuose yra metalinių formų palaikančių detalių. Džiovinant metalinės detalės gali ištrūkti ir apgadinti mašiną. Tokius drabužius sudėkite į maišelį ar pagalvės apmušalą.
- Nedžiovinkite mašinoje didelių skalbinių, pavyzdžiui, iulio ar kitokių užvalaidų, patalynės, paklodžių, kilimų. Jūsų skalbiniai gali būti sugadinti.

**INFORMACIJA**

- Nedžiovinkite mašinoje neišskalbtų drabužių.
- Į mašiną nepilkite medžiagų minkštiklių arba statinio krūvio šalinimo priemonių, nebent tai rekomenduoja gamintojas.
- Tokios priemonės kaip medžiagų minkštikliai turi būti naudojami pagal gamintojo nurodymus.
- Nedžiovinkite mašinoje drabužių iš jautrių medžiagų, pavyzdžiui, šilkinių, vilnonių ir t. t. Vilnoniai drabužiai gali susitraukti, o drabužiai iš jautrių medžiagų gali būti kitaip sugadinti.
- Prieš skalbdami ir džiovindami patikrinkite simbolius ant drabužio etiketės.

## 1.2 Naudojimas pagal paskirtį



### INFORMACIJA

- Šis gaminys skirtas naudoti namuose. Jis netinkamas naudoti komerciniams tikslams ir jo negalima naudoti jokiems kitiems tikslams.
- Gaminį galima naudoti tik atitinkamai paženklinėtiems tekstilės siuviniams skalbti, skalauti ir džiovinti.
- Gamintojas atsisako bet kokios atsakomybės už žalą dėl netinkamo naudojimo arba gabenimo.
- Šis gaminys gali būti eksploatuojamas 10 metų. Šiuo laikotarpiu galėsite įsigyti originalių atsarginių dalių, kad gaminys tinkamai veiktų.
- Prietaisas skirtas naudoti buityje ir panašioms tikslams, pavyzdžiui:
  - parduotuvių, biurų ir kitų darbo vietų personalo virtuvėse;
  - ūkiuose;
  - viešbučių, motelių ir kitų apgyvendinimo paslaugas teikiančių įmonių klientams;
  - nakvynės ir pusryčių paslaugas teikiančiose įstaigose;
  - daugiabučių namų bendrojo naudojimo zonose ar savitarnos skalbyklose.

## 1.3 Vaikų sauga



### DĖMESIO!

- Mažesnių nei 3 metų vaikų negalima leisti prie prietaiso, jeigu jie nėra nuolat prižiūrimi.
- Pakavimo medžiagos gali būti pavojingos vaikams. Pakavimo medžiagas laikykite vaikams nepasiekiamoje vietoje.
- Elektriniai prietaisai yra pavojingi vaikams. Mašinos veikiančios, neleiskite artyn vaikų. Neleiskite jiems žaisti su mašina. Naudokite apsaugos nuo vaikų funkciją, kad vaikai nežaistų su mašina.
- Išėję iš patalpos, kurioje stovi prietaisas, nepamirškite uždaryti mašinos durelių.
- Visas skalbimo priemones ir papildomas priemones laikykite saugioje, vaikams nepasiekiamoje vietoje; skalbimo priemonių dėžutes uždenkite dangteliais arba laikykite jas sandarioje pakuotėje.

## 1.4 EEJA direktyvos atitiktis ir nebenaudojamo gaminio išmetimas

Šiame gaminyje nėra pavojingų medžiagų, kurias draudžia Reglamentas dėl elektros ir elektroninės įrangos atliekų tvarkymo. Jis atitinka EEJA direktyvą.



Šis gaminys pagamintas iš aukštos kokybės medžiagų ir dalių, kurias galima perdirbti ir pakartotinai panaudoti. Todėl, pasibaigus gaminio eksploatavimo laikui, neišmeskite jo kartu su įprastomis buitinėmis atliekomis. Atiduokite jį į surinkimo punktą, kad elektros ir elektronikos įranga būtų perdirbta. Artimiausio surinkimo punkto adresą sužinosite vietos savivaldybėje.

Pakartotinis medžiagų panaudojimas padės tausoti gamtos išteklius. Vaikų saugai užtikrinti, prieš išmesdami gaminį, nupjaukite maitinimo kabelį ir sugadinkite durelių užraktą mechanizmą, kad jis neveiktų.

RoHS direktyvos atitiktis:

Jūsų įsigytas gaminys atitinka ES RoHS Direktyvą (2011/65/ES). Jame nėra šioje Direktyvoje nurodytų kenksmingų ir draudžiamų medžiagų.

## 1.5 Informacija apie pakuotę

Šio gaminio pakavimo medžiagos pagamintos iš pakartotinai panaudojamų medžiagų, atsižvelgiant į mūsų nacionalinius aplinkosaugos reglamentus. Neišmeskite jų kartu su įprastomis buitinėmis atliekomis. Atiduokite pakavimo medžiagas į tam skirtą vietą atliekų surinkimo punktą.

## 2 Jūsų skalbyklė-džiovyklė

### 2.1 Apžvalga

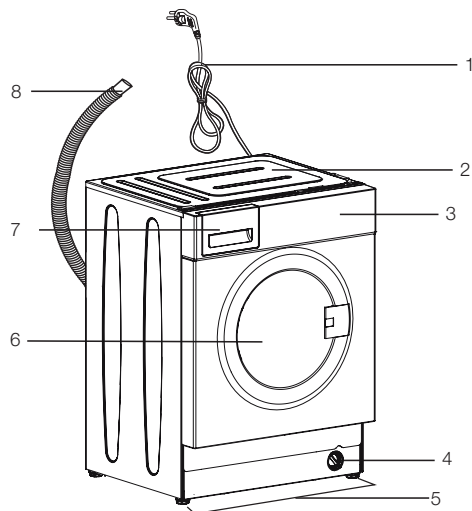

- 1 - Maitinimo kabelis
- 2 - Viršutinė plokštė
- 3 - Valdymo skydelis
- 4 - Filtro dangtelis
- 5 - Reguliuojamos kojelės
- 6 - Durelės
- 7 - Skalavimo priemonių stalčius
- 8 - Vandens išleidimo žarna



## 2.2 Pakuotės sudėtis



Maitinimo kabelis



Vandens išleidimo žarna

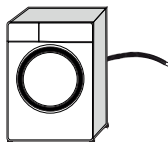

Transportavimo varžtai

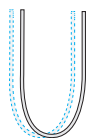

Vandens įleidimo žarna

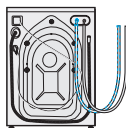

Naudojimo instrukcija



Plastikinių kaiščių komplektas



### PASTABA

- Šioje instrukcijoje pateikti paveikslėliai yra schemiški ir gali nevisiškai atitikti jūsų įsigytą gaminį.



## 2.3 Techniniai duomenys

Tiekėjo pavadinimas arba prekės ženklas	Beko
Modelio pavadinimas	HITV 8733 B0
	7162543700
Maksimalus sukimosi greitis (aps./ min.)	1400
Skalbimo galia (medvilnė) (kg)	8
Džiovinimo galia (medvilnė) (kg)	5
Įmontuojamas	Taip
Aukštis (cm)	82
Plotis (cm)	60
Gylis (cm)	55
Vienas vandens įvadas / dvigubas vandens įvadas	• / -
• Yra	
Elektros įvestis (V/Hz)	230 V / 50Hz
Bendroji el. srovė (A)	10
Bendroji galia (W)	2200
Pagrindinis modelio kodas	9620



**INFORMACIJA**

- Gaminio duomenų bazėje išsaugotą modelio informaciją galima rasti šioje interneto svetainėje, susiradus savo modelio identifikatorių (\*), kuris nurodytas energijos sąnaudų etiketėje.  
<https://eprel.ec.europa.eu/>

SUPPLIER'S NAME
MODEL IDENTIFIER → (\*)









































A



A

### Ženklų lentelė

## 3 Įrengimas

Norėdami paruošti gaminį naudojimui, peržiūrėkite naudojimo instrukcijos vadovą ir įsitikinkite, kad įrengtos tinkamos elektros, vandentiekio ir kanalizacijos sistemos. Jei neįrengtos, iškvieskite kvalifikuotą meistrą ir santechniką, kad jis atliktų reikiamus įrengimo darbus.



### PAVOJINGA!

- Įrengimo ir elektros prijungimo darbus privalo atlikti kompetentingi specialistai. Gamintojas nėra atsakingas už žalą, kilusią dėl darbų, kuriuos atliko neįgaliojieji asmenys.



### PAVOJINGA!

- Jūsų gaminys per sunkus, kad jį neštų vienas žmogus.



### DĖMESIO!

- Prieš įrengdami, apžiūrėkite šį gaminį, ar jis neturi kokių nors defektų. Jeigu turi, nepradėkite jo įrenginėti. Sugadinti gaminiai kelia pavojų jūsų saugumui.



### ATSARGIAI!

- Vartotojas yra atsakingas už vietas, elektros, vandentiekio ir dujų instaliacijos paruošimą šiam gaminiui.
- Labai svarbu, kad po įrengimo arba valymo statant gaminį į vietą, vandens įleidimo ir išleidimo žarnos nebūtų perlenktos, suspaustos arba prakiurę.

### 3.1 Įrengimui tinkama vieta

- Pastatykite gaminį ant tvirto, lygaus paviršiaus. Nestatykite ant ilgaplaukių kilimų ar panašių paviršių.
- Jei patalpoje yra laiptai, nestatykite gaminio arti laiptų krašto. Taip pat nestatykite gaminio ant platformos.
- Nestatykite gaminio ant maitinimo kabelio.
- Neįrengkite gaminio ten, kur aplinkos temperatūra nukrenta žemiau 0 °C. (Žr. Įspėjimai dėl džiovinimo)
- Norint sumažinti vibraciją ir triukšmą, mašinos šonuose rekomenduojama palikti tarpus.

- Patalpoje, kur įrengiamas šis gaminys, negali būti užrakinamų, stumdomųjų ar varstomųjų durų, kurios neleistų iki galo atidaryti gaminio durelių.
- Naudokite gaminį gerai vėdinamoje, nedulkėtoje patalpoje.
- Ant skalbyklės nestatykite ir nenaudokite šilumos šaltinių, pvz., kaitlenčių, lygintuvų, orkaitių ir t. t

### 3.2 Pakavimo sutvirtinimo nuėmimas



Paverskite mašiną atgal, kad galėtumėte nuimti pakuotės sutvirtinimą. Nuimkite prie juostos pritvirtintą pakuotės sutvirtinimą.



### PAVOJINGA!

- Jūsų įsigytas gaminys yra sunkus. Nuimkite pakuotės sutvirtinimą, kaip parodyta paveikslėlyje.
- Būkite atsargūs, kad nuimant pakuotę rankos neprispaustų mašina.

### 3.3 Transportavimo varžtų išsukimas



### ATSARGIAI!

- Neišsukite transportavimo varžtų, kol nenuėmėte pakuotės sutvirtinimo.
- Prieš pradėdami naudoti skalbimo mašiną, išsukite transportavimo varžtus! Kitaip galite ją sugadinti.

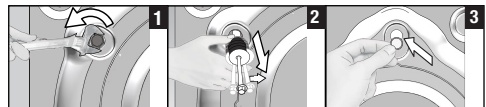

1. Naudodami įrankį atlaisvinkite varžtus, kol jie ims laisvai sukstis.

2. Išsukite transportavimo varžtus šiek tiek juos pasukdami.
3. Į galinėje plokštėje esančias skylės įtaisykite plastikinius gaubtelius, esančius maišelyje su naudojimo instrukcija.



## INFORMACIJA

- Transportavimo varžtus laikykite saugioje vietoje, kad galėtumėte juos vėl panaudoti, jei ateityje gaminį prireiktų vėl gabenti.
- Niekada negabenkite gaminio, jeigu į jį tinkamai neįsukti transportavimo varžtai!

## 3.4 Vandens tiekimo prijungimas



## INFORMACIJA

- Norint naudoti šį gaminį, būtinas 1–10 barų (0,1–1 MPa) vandens slėgis. Norint, kad mašina tinkamai veiktų, reikia, kad per minutę iš čiaupo išbėgtų 10–80 litrų vandens. Jeigu vandens slėgis yra didesnis, pritvirtinkite slėgio mažinimo vožtuvą.



## DĖMESIO!

- Modelius su viena vandens įleidimo anga reikia prijungti prie šalto vandens čiaupo. Kitaip skalbiniai bus sugadinti arba gaminyje gali persijungti į apsauginį režimą ir neveikti.
- Nenaudokite susidėvėjusių/naudotų vandens įleidimo žarnų su nauju gaminiu. Dėl to ant skalbinių gali likti dėmių.

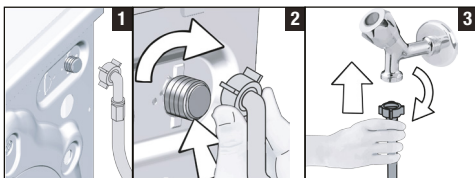

1. Prie mašinos vandens įleidimo vožtuvo prijunkite specialią žarną, kuri buvo pakuotėje kartu su mašina.



## DĖMESIO!

- Įrengdami mašiną įsitinkinkite, ar šaltas ir karštas vanduo pajungtas tinkamai. Kitaip, pabaigus skalbimo procesą, skalbiniai bus karšti ir gali būti susidėvėję.

2. Ranka tvirtai priveržkite žarnos veržles. Verždami veržles, niekada nenaudokite veržliarakčio.
3. Prijungę žarnas, iki galo atsukite vandens čiaupus, kad patikrintumėte jungimo taškų sandarumą. Jeigu pastebite nuotėkį, užsukite čiaupą ir atsukite veržlę. Patikrinę tarpiklį, vėl atsargiai užsukite veržlę. Norėdami išvengti vandens nuotėkių, kai mašinos nenaudojate, užsukite čiaupus.

## 3.5 Prijungimas prie kanalizacijos vamzdžio

- Pritvirtinkite vandens išleidimo žarnos galą tiesiai prie nuotėkų vamzdžio, praustuvo arba vonios.



## DĖMESIO!

- Jeigu vandens išleidimo metu žarna nukris nuo korpuso, jūsų namai bus užlieti vandeniu. Skalbant aukštoje temperatūroje, gali kilti pavojus apsiplikinti karštu vandeniu! Norėdami išvengti tokių situacijų ir užtikrinti sklandų vandens įleidimą ir išleidimą iš mašinos, tvirtai pritvirtinkite išleidimo žarnos galą, kad jis negalėtų nukristi.

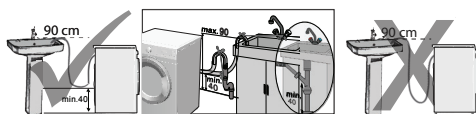

- Prijunkite žarną ne žemiau nei 40 cm aukštyje ir ne aukščiau nei 90 cm aukštyje.
- Jeigu žarną nutiesite grindų grindų (žemiau nei 40 cm aukštyje), o toliau pakelsite, vanduo prastai nutekės ir skalbiniai galės būti smarkiai sutepti. Todėl vadovaukitės paveikslėlyje pateiktais aukščiais.
- Norint apsaugoti, kad purvinas vanduo ne tekėtų atgal į mašiną, o būtų lengvai išleistas, nenardinkite žarnos galo į purviną vandenį ir neįleiskite jo į nuotėkų vamzdį daugiau nei 15 cm. Jeigu žarna per ilga, sutrumpinkite ją.
- Žarnos galo negalima sulenkti, ant jos negalima atsistoti, negalima sulankstyti tarp išleidimo vamzdžio ir mašinos.
- Jeigu žarna per trumpa, prijunkite originalią ilginimo žarną. Žarnos ilgis neturi viršyti 3,2 m. Norint išvengti vandens nuotėkių, ilginimo žarna ir mašinos išleidimo žarna turi būti tvirtai sujungtos, naudojant tinkamą spaustuką, kad jos neatsijungtų ir nenukristų.

### 3.6 Kojelių reguliavimas

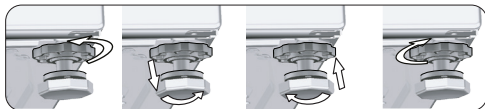

#### DĖMESIO!

- Kojeles sureguliuokite taip, kad patalpoje, kur gaminys įrengiamas, jo pusiausyva būtų tinkama.
- Pastatykite mašiną tiesiai, pareguliuodami kojeles.
- Patikrinkite, ar gaminys nejuda, iš viršaus paspausdami jo įstrižuosius kampus.
- Kitaip gaminys gali pajudėti iš vietos ir ką nors prispausti, kelti triukšmą arba pradėti vibruoti.
- Fiksavimo veržles atsukite tik rankomis, nenaudokite jokių įrankių. Kitaip fiksavimo veržles galite sugadinti.

- a) Ranka atsukite kojelių antveržles.
- b) Reguluokite kojeles, kol gaminys stovės tiesiai ir tvirtai.
- c) Vėl ranka užsukite visas antveržles.

### 3.7 Elektros įvado prijungimas

Prijunkite šį gaminį prie įžeminto elektros lizdo, apsaugoto 16 A saugikliu. Mūsų bendrovė nėra atsakinga už jokią žalą, kuri gali atsirasti naudojant gaminį, kuris nėra įžemintas atsižvelgiant į vietos reglamentus.

- Pajungiant reikia vadovautis nacionaliniais reglamentais.
- Elektros lizdo instaliacija privalo atitikti prietaiso reikalavimus. Rekomenduojama naudoti grandinės pertraukėją įžemėjimo atveju (GFCI).
- Po sumontavimo maitinimo laido kištukas turi būti lengvai pasiekiamas.
- Jeigu namuose naudojamas saugiklis yra 16 amperų, kreipkitės į kvalifikuotą elektriką, kad jis instaliuotų 16 amperų saugiklį.
- Įtampa, nurodyta skyriuje „Techniniai duomenys“, privalo atitikti jūsų namų elektros tinklo įtampą.



#### PAVOJINGA!

- Pažeistus maitinimo laidus privalo pakeisti įgaliotieji techninio aptarnavimo centro atstovai.

### 3.8 Gaminio vežimas

1. Prieš veždami, išjunkite prietaisą iš elektros lizdo.
2. Atjunkite vandens išleidimo žarną ir vandentiekio jungtis.
3. Visiškai išleiskite iš gaminio likusį vandenį. Žr. 6.5
- 4 Įsukite transportavimo varžtus, atlikdami išardymo veiksmus atvirkščia eilės tvarka. Žr. 3.3



#### PAVOJINGA!

- Jūsų gaminys per sunkus, kad jį neštų vienas žmogus.
- Jūs gaminys per sunkus. Jį turi nešti du žmonės, ant laiptų imdamiesi papildomų atsargumo priemonių. Jei mašina ant jūsų užkristų, ji gali jus sužaloti.



#### DĖMESIO!

- Pakavimo medžiagos gali būti pavojingos vaikams. Pakavimo medžiagas laikykite vaikams nepasiekiamoje vietoje.



#### INFORMACIJA

- Niekada negabenkite gaminio, jeigu jį tinkamai neįsukite transportavimo varžtai!

## 4 Paruošimas

### 4.1 Skalbinių rūšiavimas

- \* Išrūšiuokite skalbinius pagal audinių rūšis, spalvą, sutepimo laipsnį ir leistiną vandens temperatūrą, kurioje juos galima skalbti.
- \* Visada vadovaukitės gaminio priežiūros etiketėje pateiktais nurodymais.

### 4.2 Skalbinių paruošimas skalbti

- Skalbiniai su metalinėmis detalėmis, pavyzdžiui, liemenėlės, diržų sagtys ir metalinės sagos gadina mašiną. Ištraukite metalines dalis arba tokius skalbinius sudėkite į medvilninį skalbinių maišelį ar pagalvės užvalkalą. Be to, džiovinant tokie drabužiai gali per daug įkaisti ir sugadinti kitus drabužius. Nedžiovinkite tokių skalbinių mašinoje.
- Mažus skalbinius, pavyzdžiui, kūdikių kojinautes, nailonines kojines ir kt. sudėkite į medvilninį skalbinių maišelį ar pagalvės užvalkalą.
- Užuolaidas į mašiną dėkite laisvai, nespausdami. Nuimkite užuolaidų segtukus. Nedžiovinkite tiulio užuolaidų mašinoje.
- Užsekite užtrauktukus, įsiūkite atsilaisvinusias sagas, užadykite skyles.
- Skalbiant gaminius, kurių etiketėse nurodyta „Skalbti mašinoje“ arba „Skalbti rankomis“ reikia pasirinkti atitinkamas programas. Tokius drabužius džiovinkite pakabintus arba paguldytus. Nedžiovinkite jų mašinoje.
- Spalvotus ir baltus gaminius skalbkite atskirai. Nauji ryškūs medvilniniai gaminiai gali stipriai nudažyti kitus skalbinius. Skalbkite juos atskirai.
- Naudokite tik tuos dažus ar spalvų keitimo priemones ir kalkių nuosėdų šalinimo priemones, kurias galima naudoti skalbyklėje. Būtinai vadovaukitės ant pakuočių esančiais nurodymais.



### INFORMACIJA

- Skalbinius, labai suteptus tokiomis medžiagomis kaip miltai, kalkės, pieno milteliai ir pan., Prieš dedant į skalbyklę reikia išpurtyti. Laikui bėgant, tokios ant skalbinių likę dulkės ir milteliai gali susikaupti ant vidinių gaminio dalių ir sukelti gedimą.
- Kelias valandas prieš skalbimą skalbinius, pagamintus iš angoros vilnos, palaikykite šaldiklyje. Jie mažiau susivels.
- Kelnes ir skalbimui jautrius skalbinius išverskite į blogąją pusę.
- Prieš skalbimą reikia tinkamai pašalinti sunkiai pašalinamas dėmes. Jeigu nesate tikri, kaip jas pašalinti, pasiteiraukite cheminio valymo punkte.
- Išimkite iš kišenių visus pašalinius daiktus, pavyzdžiui, monetas, rašiklius bei popieriaus sąvaržėles, ir išverskite bei nuvalykite kišenes. Tokie daiktai gali sugadinti gaminį arba kelti triukšmą.

### 4.3 Energijos ir vandens taupymo patarimai

Ši informacija padės ekologiškiau naudoti šį gaminį ir taupyti energiją / vandenį.

- Naudokite gaminį, pridėję maksimalų skalbinių kiekį, kurį leidžia pasirinkta programa, bet nepridėkite per daug. Žr. „Programų ir sąnaudų lentelę“.
- Laikykitės ant skalbimo priemonės pakuotės nurodytų instrukcijų dėl temperatūros.
- Mažai suteptus skalbinius skalbkite nustatę žemą temperatūrą.
- Mažam nesmarkiai suteptų skalbinių kiekiui skalbti naudokite trumpesnes programas.
- Nenaudokite pirminio skalbimo programos ir aukštos temperatūros skalbiniams, kurie nėra smarkiai sutepti arba dėmėti.
- Jeigu skalbinius planuojate džiovinti džiovyklėje, kai nustatote skalbimo programą, rekomenduojama pasirinkti didesnę gręžimo greitį.
- Nenaudokite didesnio skalbimo priemonės kiekio, nei nurodyta ant skalbimo priemonės pakuotės.

## 4.4 Naudojant pirmą kartą

Prieš pradėdami naudoti šį gaminį, būtinai atlikite visus parengiamuosius darbus, nurodytus skyriuje „Svarbios saugos ir aplinkosaugos taisyklės“, ir vadovaukitės skyriuje „Įrengimas“ pateiktais nurodymais. Norėdami paruošti gaminį skalbiniams skalbti, atlikite pirmą būgno valymo programos veiksmą. Jeigu šios programos mašinoje nėra, vadovaukitės 6.2 skyriuje aprašytu metodu.



### INFORMACIJA

- Naudokite skalbyklėms tinkamą kalkių nuosėdų šalinimo priemonę.
- Dėl gamybos metu vykdomų kokybės kontrolės procesų gaminyje gali būti likę vandens. Jis nekenkia mašinai.

## 4.5 Tinkamas skalbinių kiekis

Maksimalus skalbinių kiekis priklauso nuo skalbinių rūšies, jų sutepimo laipsnio ir pasirinktos skalbimo programos. Vandens kiekis prietaise automatiškai nustatomas pagal į jį sudėtų skalbinių svorį.



### DĖMESIO!

- Vadovaukitės „Programų ir sąnaudų lentelėje“ pateikta informacija. Jeigu mašina bus pernelyg prikrauta, sumažės skalbimo kokybė. Be to, gali kilti triukšmas ir vibracija. Kad skalbiniai būtų tinkamai išdžiovinti, nedžiovinkite daugiau skalbinių, nei nurodyta.

Skalbinių tipas	Svoris (g)	Skalbinių tipas	Svoris (g)
Chalatas	1200	Mažas rankšluostis (rankoms nusivalyti)	100
Medžiaginė servetėlė	100	Naktiniai	200
Paklodė	700	Apatiniai drabužiai	100
Paklodė	500	Vyriški darbiniai marškiniai	600
Pagalvės užvalkalas	200	Vyriški marškiniai	200
Staltiesė	250	Vyriška pižama	500
Rankšluostis	200	Palaidinės	100

## 4.6 Skalbinių sudėjimas

1. Atidarykite dureles.
2. Laisvai sudėkite skalbinius į gaminį.
3. Spausdami uždarykite dureles, kol pasigirs spragtelėjimas. Patikrinkite, ar durelėmis nepriverėte skalbinių.



### INFORMACIJA

- Programai veikiant, durelės bus užblokuotos. Durelės bus atraktintos praėjus šiek tiek laiko po programos pabaigos. Jei pasibaigus programai mašinos vidinė dalis yra per karšta, durelių nebus galima atidaryti, kol temperatūra nesumažės.



### DĖMESIO!

- Netinkamai sudėjus skalbinius į mašiną, gali kilti triukšmas ir vibracija.

## 4.7 Skalbimo priemonės ir audinių minkštiklio naudojimas



### INFORMACIJA

- Naudodami skalbimo priemones, audinių minkštiklį, krakmolą, audinių dažus, baliklius ir kalkių nuosėdų šalinimo priemones, skaitykite gamintojų nurodymus, pateiktus ant pakuočių ir naudokite nurodytą priemonių kiekį. Jeigu turite, naudokite dozavimo indelį.

## 4.7.1 Skalavimo priemonių stalčius

Skalavimo priemonių stalčius padalintas į keturis skyrius:

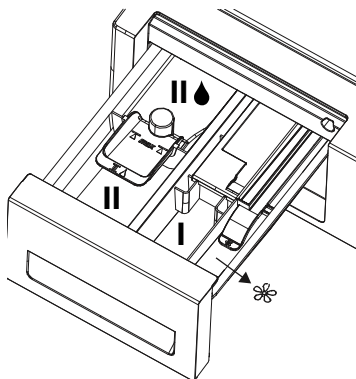

- 1) Kairysis skyrius, pažymėtas „II“ (pagrindinis skyrius skalavimo milteliams arba balinimo/ dėmių šalinimo priemonėms miltelių forma)
- 2) Kairysis skyrius, pažymėtas „II“ (pagrindinis skyrius skystoms skalavimo priemonėms skystoms dėmių šalinimo priemonėms)
- 3) Vidurinis skyrius, pažymėtas „I“ (nuskalbimo skyrius skalavimo milteliams, dėmių šalinimo/ balinimo priemonėms miltelių arba skysčio forma; skysto baliklio reikia pripilti arba skalavimo programos nuskalbimo metu, arba pirmo skalavimo metu). Skysto baliklio reikia pripilti rankiniu būdu, kai mašina pripildoma vandens.
- 4) Dešinysis skyrius, papildomai pažymėtas simboliu „☼“ (skysto minkštiklio skyrius) (☼), minkštiklio skyriuje yra sifonas.



### INFORMACIJA

- Niekada neatidarykite skalavimo priemonių stalčiuko, kol skalavimo programa veikia!
- Naudojant programą be nuskalbimo, į nuskalbimo skyrių skalavimo miltelių pilti nereikia (į skyrių Nr. „I“).
- Nesirinkite programos su nuskalbimu, jeigu naudojate skalavimo priemonės indelį arba paskirstymo rutuliuką. Dėkite skalavimo priemonės indelį arba paskirstymo rutuliuką tiesiai į mašiną, tarp skalbinių. Džiovindami ištraukite skalavimo priemonės indelį arba paskirstymo rutuliuką.
- Kai įjungtas mašinos džiovavimo etapas, nepilkite jokių cheminių skalavimo priemonių (skystos skalavimo priemonės, audinių minkštiklio ir pan.).

## 4.7.2 Pagrindinis skalavimo skyrius

Prieš paleisdami skalavimo programą, pripilkite skalavimo miltelių į kairįjį skyrių, pažymėtą „II“. Į šį skyrių taip pat reikia pilti baliklio/dėmių šalinimo priemonės. Prieš paleisdami skalavimo programą, pripilkite skystos skalavimo priemonės į pagrindinio skalavimo skyrių, pažymėtą „II“. Į šį skyrių taip pat reikia pilti skystos dėmių šalinimo priemonės. Pripilkite rekomenduojamą skystos skalavimo priemonės kiekį į kairįjį skyrių, pažymėtą simboliu „II“, ir atskieskite ją, pripildami šilto vandens iki maksimalaus lygio žymės (maks. II). Būtinai šiltu vandeniu atskieskite koncentruotas skalavimo priemones; kitaip sifonas gali būti užkimštas. Pilkite skalavimo priemonės tik iki maksimalaus lygio žymės; kitaip skalavimo priemonės paklius ant skalbinių be vandens ir drabužiai liks dėmėti. Tokiu atveju jums teks iš naujo pripildyti skyrių. Nepilkite skalavimo priemonės tiesiai ant skalbinių, nes jie gali likti dėmėti.

## 4.7.3 Skysto audinių minkštiklio skyrius

Pripilkite rekomenduojamą skysto audinių minkštiklio kiekį į kairįjį skyrių, pažymėtą simboliu „☼“, ir atskieskite ją, pripildami šilto vandens iki maksimalaus lygio žymės (maks. ☼). Būtinai šiltu vandeniu atskieskite koncentruotus audinių minkštiklius; kitaip sifonas gali būti užkimštas. Pilkite audinių minkštiklio tik iki maksimalaus lygio žymės; kitaip audinių minkštiklio paklius į skalavimo vandenį ir jums teks iš naujo pripildyti skyrių. Nepilkite audinių minkštiklio tiesiai ant skalbinių, nes jie gali likti dėmėti. Audinių minkštiklis bus panaudotas automatiškai paskutinio skalavimo programos etapo, skalavimo metu.

## 4.7.4 Nuskalbimo skyrius

Pripilkite miltelių į nuskalbimo skyrių arba dėmių šalinimo priemonės miltelių forma į vidurinį skyrių, pažymėtą „I“. Į šį skyrių taip pat galite pilti skysto baliklio mašinai nuskalbimo arba pirmo skalavimo metu prisipildant vandens. Pripylus skysto baliklio mašinai prisipildant vandens, baliklis atskiedžiamas ir tik tada supilamas ant skalbinių.



Jeigu skalbimo programos metu naudojate skystą baliklį, privalote pasirinkti papildomo skalavimo funkciją. Skalaujant, baliklis turi būti pašalintas iš skalbinių; kitaip jis gali sudirginti odą.



#### INFORMACIJA

- Prieš pradėdami naudoti skystą baliklį, perskaitykite jo dozavimo instrukciją ir gaminių etiketes.

### 4.7.5 Skalbimo priemonės rūšies pasirinkimas

Skalbimo priemonės rūšis priklauso nuo skalbimo programos, audinių tipo ir spalvos.

- Spalvotiems ir baltiems skalbiniams naudokite skirtingas skalbimo priemones.
- Jautrius audinius skalbkite tik specialiomis skalbimo priemonėmis (skystais skalbikliais, vilnai skirtu šampūnu ir pan.), skirtomis tik jautriems skalbiniams skalbti, ir tik naudodami siūlomas programas.
- Skalbant tamsius spalvotus drabužius ir antklodes, rekomenduojama naudoti skystą skalbimo priemonę.
- Vilnonius audinius skalbkite specialiai vilnai skirtomis skalbimo priemonėmis ir naudodami siūlomas programas.
- Peržiūrėkite programų aprašymus, kur nurodyta skirtingiems audiniams tinkanti programa.
- Visos rekomendacijos dėl skalbimo priemonių galioja programoms, kurių temperatūrą galima pasirinkti.



#### DĖMESIO!

- Naudokite tik specialiai skalbyklėms skirtas skalbimo priemones.
- Nenaudokite muilo mielių.

### 4.7.6 Skalbimo priemonės kiekio reguliavimas

Reikiamas skalbimo priemonės kiekis priklauso nuo skalbinių kiekio, jų sutepimo laipsnio ir vandens kietumo.

- Nenaudokite daugiau skalbimo priemonės, nei nurodyta ant pakuotės, nes gali kilti problemų: susidarys per daug putų, priemonė nebus tinkamai išskalauta, netaupydami priemonės patirsite per daug išlaidų ir galiausiai – darysite žalą gamtai.
- Mažesniai skalbinių kiekiui arba nesmarkiai suteptiems drabužiams skalbti naudokite mažiau skalbimo priemonės.

### 4.7.7 Skalbimo gelio ir tablečių naudojimas

- Jeigu skalbimo gelis yra skystas, o mašinoje nėra specialaus skystos skalbimo priemonės indelio, supilkite gelį į pagrindinį skalbimo priemonės skyrių, kai į mašiną pirmą kartą leidžiamas vanduo. Jeigu mašinoje yra skystos skalbimo priemonės indelis, prieš paleisdami programą, supilkite skalbimo priemonę į šį indelį.
- Jeigu gelis yra tirštas arba yra skysčio kapsulės formos, prieš skalbdami dėkite jį tiesiai į būgną.
- Prieš pradėdami skalbti, įdėkite skalbimo priemonės tabletes į pagrindinio skalbimo skyrių (skyrių Nr. 2) arba tiesiai į būgną.



#### INFORMACIJA

- Skalbiklių tabletės gali nevysiškai ištirpti ir skalbiklio skyrelyje gali likti jų likučiai. Jei pastebėjote tokių likučių, kitą kartą skalbdami dėkite tabletes tarp skalbinių, arčiau būgno dugno.
- Naudokite skalbiklio tabletes arba gelį nepasirinkę nuskalbimo funkcijos.
- Atminkite, kad prieš džiovindami turite ištraukti plastikinį skalbimo priemonės indelį, dubenėlį ar kitą talpyklą iš būgno.

### 4.7.8 Skalbimo krakmolo naudojimas

- Pripilkite skysto krakmolo, krakmolo miltelių arba dažų į audinių minkštiklio skyrių.
- Skalbimo ciklo metu niekada nenaudokite ir audinių minkštiklio, ir krakmolo.
- Panaudoję krakmolą, išvalykite mašinos vidų švairu drėgnu skudurėliu.

### 4.7.9 Baliklių naudojimas

- Pasirinkite programą su nuskalbimu ir pripilkite baliklio nuskalbimo pradžioje. Nepilkite skalbimo priemonės į nuskalbimo skyrių. Taip pat galite pasirinkti programą su papildomu skalavimu ir įpilti baliklio į tuščią skalbimo priemonės skyrių kartu su 1 stikline vandens, kai pirmą kartą pamatysite skalavimo etapą ekrane.
- Nenaudokite sumaišyto baliklio ir skalbimo priemonės.

- Naudokite labai mažai baliklio (maždaug 50 ml) ir gerai išskalaukite drabužius, nes jis dirgina odą. Nepilkite baliklio tiesiai ant skalbinių ir nenaudokite jo skalbdami spalvotus skalbinius.
- Jeigu naudojate baliklį deguonies pagrindu, pasirinkite programą, skirtą skalbti skalbinius žemos temperatūros vandenyje.
- Baliklius deguonies pagrindu galima naudoti kartu su skalbimo priemonėmis, tačiau jei jos yra skirtingos konsistencijos, pirmiausia pripilkite skalbimo priemonės į skalbimo priemonių dalytuvą skyrių Nr. 2 ir palaukite, kol mašina, prisipildydama vandens, nuplaus skalbimo priemonę. Gaminiiui prisipildant vandens, į tą patį skyrių pripilkite baliklio.

## 4.7.10 Kalkių nuosėdų šalinimo priemonės naudojimas

- Jeigu reikia, naudokite tik specialiai skalbyklėms skirtas kalkių nuosėdų šalinimo priemones.

## 4.8 Patarimai, kaip efektyviai skalbti

Drabužiai					
		Neryškių spalvų ir balti skalbiniai	Spalvos	Juodi / tamsių spalvų skalbiniai	Jautrūs / vilnoniai / šilkiniai skalbiniai
		(Rekomenduojama temperatūra pagal nešvarumo lygį: 40–90°C)	(Rekomenduojama temperatūra pagal suteptimo lygį: nuo šalto – 40 °C)	(Rekomenduojama temperatūra pagal suteptimo lygį: nuo šalto – 40 °C)	(Rekomenduojama temperatūra pagal suteptimo lygį: nuo šalto – 30 °C)
Nešvarumo lygis	Labai nešvarūs <small>(sunkiai pašalinamos dėmės, pavyzdžiui, žolės, kavos, vaisių ir kraujo.)</small>	Gali prireikti papildomai apdoroti dėmės arba atlikti papildomą nuskalbimą. Skalbimo miltelius ir skystas skalbimo priemones, rekomenduojamus naudoti baltiems skalbiniams, galima naudoti labai nešvariems skalbiniams, vadovaujantis rekomenduojamomis dozėmis. Rekomenduojama naudoti skalbimo miltelius molio ir žemės dėmėms bei dėmėms, kurios yra jautrios balikliams, šalinti.	Skalbimo miltelius ir skystas skalbimo priemones, rekomenduojamus naudoti spalvotiems skalbiniams, galima naudoti smarkiai suteptiems skalbiniams, vadovaujantis rekomenduojamomis dozėmis. Rekomenduojama naudoti skalbimo miltelius molio ir žemės dėmėms bei dėmėms, kurios yra jautrios balikliams, šalinti. Reikia naudoti skalbimo priemones, kuriuose nėra balinimo medžiagų.	Skystas skalbimo priemones, tinkamas spalvotiems ir tamsių spalvų skalbiniams skalbti, galima naudoti smarkiai suteptiems skalbiniams, vadovaujantis rekomenduojamomis dozėmis.	Jautriems skalbiniams patartina naudoti specialiai jiems skirtas skystas skalbimo priemones. Vilnonius ir šilkinius skalbinius reikia skalbti specialiai vilnai skirtais skalbikliais.
	Vidutiniškai nešvarūs skalbiniai <small>(pavyzdžiui, nuo kūno suteptos apykaklės ir rankogaliai)</small>	Skalbimo miltelius ir skystas skalbimo priemones, rekomenduojamus naudoti baltiems skalbiniams, galima naudoti vidutiniškai nešvariems skalbiniams, vadovaujantis rekomenduojamomis dozėmis.	Skalbimo miltelius ir skystas skalbimo priemones, rekomenduojamas naudoti spalvotiems skalbiniams, galima naudoti vidutiniškai nešvariems skalbiniams, vadovaujantis rekomenduojamomis dozėmis. Reikia naudoti skalbimo priemones, kuriuose nėra balinimo medžiagų.	Skystas skalbimo priemones, tinkamas spalvotiems ir tamsių spalvų skalbiniams skalbti, galima naudoti vidutiniškai nešvariems skalbiniams, vadovaujantis rekomenduojamomis dozėmis.	Jautriems skalbiniams patartina naudoti specialiai jiems skirtas skystas skalbimo priemones. Vilnonius ir šilkinius skalbinius reikia skalbti specialiai vilnai skirtais skalbikliais.
	Nesmarkiai sutepti <small>(nėra matomų dėmių)</small>	Skalbimo miltelius ir skystas skalbimo priemones, rekomenduojamus naudoti baltiems skalbiniams, galima naudoti mažai suteptiems skalbiniams, vadovaujantis rekomenduojamomis dozėmis.	Skalbimo miltelius ir skystas skalbimo priemones, rekomenduojamas naudoti spalvotiems skalbiniams, galima naudoti mažai suteptiems skalbiniams, vadovaujantis rekomenduojamomis dozėmis. Reikia naudoti skalbimo priemones, kuriuose nėra balinimo medžiagų.	Skystas skalbimo priemones, tinkamas spalvotiems ir tamsių spalvų skalbiniams skalbti, galima naudoti nesmarkiai suteptiems skalbiniams, vadovaujantis rekomenduojamomis dozėmis.	Jautriems skalbiniams patartina naudoti specialiai jiems skirtas skystas skalbimo priemones. Vilnonius ir šilkinius skalbinius reikia skalbti specialiai vilnai skirtais skalbikliais.

## 4.9 Patarimai, kaip tinkamai džiovinti

		Programos				
		Medvilnės džiovinimas	Sintetikos džiovinimas	Kūdikių drabužėliai +	Skalbimas ir džiovinimas	Skalbimas ir paruošimas dėvėti
<b>Drabužių tipai</b>	Patvarūs drabužiai, kurių sudėtyje yra medvilnės	Paklodės, patalynė, kūdikių drabužiai, marškinėliai, megztiniai, patvarūs megzti drabužiai, džinsai, drobinės kelnės, marškiniai, medvilninės kojinės ir pan.	Nerekomenduojama!	Skalbia ir džiovina atitinkamai! Paklodės, patalynė, kūdikių drabužiai, marškinėliai, megztiniai, patvarūs megzti drabužiai, džinsai, drobinės kelnės, marškiniai, medvilninės kojinės ir pan.	Skalbia ir džiovina atitinkamai! Paklodės, patalynė, kūdikių drabužiai, marškinėliai, megztiniai, patvarūs megzti drabužiai, džinsai, drobinės kelnės, marškiniai, medvilninės kojinės ir pan.	Skalbiančią drabužius, kurie buvo dėvimi trumpą laiką, pavyzdžiui, marškinius, marškinėlius, megztinius, reikia įdėti labai nedidelį kiekį skalbinių.
	Sintetiniai drabužiai (poliesteris, nailonas ir pan.)	Nerekomenduojama!	Rekomenduojama naudoti skalbiančią drabužius, kurių sudėtyje yra poliesterio, nailono, poliacetato ar akrilo. Nerekomenduojama džiovinti drabužių, kurių sudėtyje yra viskozės. Reikia laikytis priežiūros etiketėje pateiktų džiovimo nurodymų.	Rekomenduojama naudoti žemoje temperatūroje skalbiančią drabužius, kurių sudėtyje yra poliesterio, nailono, poliacetato ar akrilo. Reikia laikytis priežiūros etiketėje pateiktų įspėjimų dėl skalbimo ir džiovimo.	Rekomenduojama naudoti žemoje temperatūroje skalbiančią drabužius, kurių sudėtyje yra poliesterio, nailono, poliacetato ar akrilo. Reikia laikytis priežiūros etiketėje pateiktų įspėjimų dėl skalbimo ir džiovimo.	Tinka mažai suteptiems nedėmėtiems marškiniams, marškinėliams ir sintetiniams drabužiams. Galima įdėti nedidelį kiekį skalbinių.
	Lautnis audiniai (šilkas, vilna, kešmyras, angoros vilna ir pan.)	Nerekomenduojama!	Nerekomenduojama!	Nerekomenduojama!	Nerekomenduojama!	Nerekomenduojama!
	Stambūs skalbiniai, pvz., antklodės, paltai, užvalaišos ir pan.	Nerekomenduojama! Skalbyklėje negalima džiovinti stambių skalbinių. Džiovinkite juos pakabindami arba paklodami juos.	Nerekomenduojama! Skalbyklėje negalima džiovinti stambių skalbinių. Džiovinkite juos pakabindami arba paklodami juos.	Nerekomenduojama! Skalbyklėje negalima džiovinti stambių skalbinių. Džiovinkite juos pakabindami arba paklodami juos.	Nerekomenduojama! Skalbyklėje negalima džiovinti stambių skalbinių. Džiovinkite juos pakabindami arba paklodami juos.	Nerekomenduojama! Skalbyklėje negalima džiovinti stambių skalbinių. Džiovinkite juos pakabindami arba paklodami juos.

## 4.10 Programos laiko rodymas

Galite matyti mašinos ekrane rodomą programos trukmę, kai renkatės programą. Atsižvelgiant į tai, kiek skalbinių įdėjote į savo mašiną, taip pat į putojimą, nesubalansuotos apkrovos sąlygas, maitinimo svyravimus, vandens slėgį ir programos nustatymus, programos trukmė automatiškai reguliuojama, kai programa yra paleista.

**SPECIALUS ATVEJIS:** Programų „Cottons“ ir „Cotton Eco“ pradžioje ekrane rodoma pusės pakrovos trukmė ir tai yra labiausiai naudojamas atvejis. Paleidus programą, mašina tiksliai apkrovą nustato per 20–25 minutes. Jei nustatyta apkrova yra didesnė nei pusė apkrovos, skalbimo programa bus atitinkamai sureguliuota ir programos trukmė automatiškai pailginta. Šį pasikeitimą galite stebėti ekrane.

## 5 Gaminio valdymas

### 5.1 Valdymo skydelis

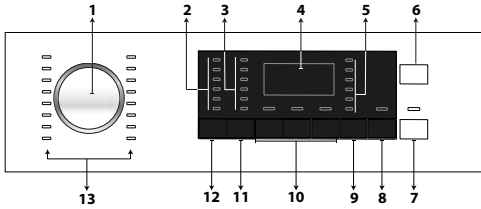

- 1 - Programos pasirinkimo rankenėlė
- 2 - Temperatūros pasirinkimo lemputės
- 3 - Grežimo greičio pasirinkimo lemputės
- 4 - Ekranas
- 5 - Džiovinimo programos lemputės
- 6 - Įjungimo / išjungimo mygtukas
- 7 - Paleidimo / pristabdymo mygtukas
- 8 - Pabaigos laiko reguliavimo mygtukas
- 9 - Džiovinimo lygio reguliavimo mygtukas
- 10 - Papildomos funkcijos mygtukai
- 11 - Grežimo greičio reguliavimo mygtukas
- 12 - Temperatūros reguliavimo mygtukas
- 13 - Programos pasirinkimo lemputės

### 5.2 Ekranu simboliai



- a - Skalavimo indikatorius
- b - Skalavimo indikatorius
- c - Sukimo indikatorius
- d - Džiovinimo indikatorius
- e - Pabaigos indikatorius
- f - Indikatorius „Nėra vandens“
- g - Trukmės informacijos rodis
- h - Durelių užrakto indikatorius
- i - Apsaugos nuo vaikų indikatorius

### 5.3 Skalbyklės paruošimas

1. Patikrinkite, ar tvirtai prijungtos žarnos.
2. Įkiškite mašinos kištuką į maitinimo lizdą.
3. Iki galo atsukite vandens čiaupą.
4. Sudėkite į mašiną skalbinius.
5. Įpilkite ploviklio ir audinių minkštiklio.

### 5.4 Skalavimo programos pasirinkimas

1. Pasirinkite tinkamą programą, atsižvelgdami į skalbinių audinių rūšį, kiekį ir nešvarumo lygį, iš programų ir sąnaudų lentelės bei skalavimo temperatūros lentelės.
2. Pasirinkite norimą programą **programos pasirinkimo** rankenėle.



#### INFORMACIJA

- Programos skiriasi pagal didžiausią, tam tikrai audinių rūšiai tinkamą grežimo greitį.
- Pasirinkdami naudotiną programą, visada atsižvelkite į audinių rūšis, spalvą, sutepimo lygį ir leistiną vandens temperatūrą.

### 5.5 Skalavimo programos

Atsižvelgiant į audinių rūšį, galima naudoti šias pagrindines programas.



#### INFORMACIJA

- Paspaudę džiovinimo mygtuką, kai pasirinkote skalbinių skalavimo programą, galite nustatyti, kad skalavimo ciklo pabaigoje būtų įjungtas džiovinimo etapas. Kaskart paspaudus mygtuką rodama informacijos eilutė, pateikianti informaciją apie džiovinimo proceso etapą, ir įjungiamas atitinkamas simbolis. Jei norite, dar kartą paspaudus mygtuką galima atlikti maksimalaus laikotarpio džiovinimą, kuris leidžiamas mašinoje.
- Ekrane pateikiami simboliai yra schemiški ir gali skirtis nuo gaminio savybių.
- Kai atliksite skalbimą ir džiovinimą naudodami mašinos džiovinimo funkciją, į skalavimo mašiną dėkite daugiausiai 5 kg skalbinių. Įdėjus didesnį skalbinių kiekį jie nebus išdžiovinti, o mašina veiks ilgiau ir sunaudos daugiau energijos.

### • Cottons (Medvilnė)

Ji rekomenduojama medvilniniams skalbiniams (pvz., paklodėms, antklodėms ir pagalvių užvalkalams, rankšluosčiams, chalatams, apatiniams drabužiams ir pan.). Skalbiniai bus skalbiami energingai ir ilgiau.



#### INFORMACIJA

- Skalbinius galima išdžiovinti pasibaigus skalbimo ciklui be jokios pertraukos (po skalbimo ciklo gali būti atliekamas automatinis ar nustatyto laiko džiovinimas). Prieš paleidžiant skalbimo programą būtina pasirinkti džiovinimo funkciją.
- Atsižvelgiant į džiovinimo parinktį, kurias įtrauksite į skalbimo programas, pasirinktos programos skalbimo laikas rodomas mašinos ekrane.
- Jeigu nenorite, kad po pasirinktos programos būtų vykdomas džiovinimas, paspauskite ir laikykite nuspaustą džiovinimo pagrindinės funkcijos mygtuką, kol bus išjungtas džiovinimo indikatorius.

### • Synthetics (Sintetika)

Rekomenduojama sintetiniams drabužiams skalbti (marškiniams, palaidinukėms, gaminiams iš sintetinių/medvilninių audinių ir pan.). Lyginant su medvilniniams skalbiniams skirta programa, ši programa skalbia atsargiai ir trumpiau.



#### INFORMACIJA

- Skalbinius galima išdžiovinti pasibaigus skalbimo ciklui be jokios pertraukos (po skalbimo ciklo gali būti atliekamas automatinis ar nustatyto laiko džiovinimas). Prieš paleidžiant skalbimo programą būtina pasirinkti džiovinimo funkciją.
- Atsižvelgiant į džiovinimo parinktį, kurias įtrauksite į skalbimo programas, pasirinktos programos skalbimo laikas rodomas mašinos ekrane.
- Jeigu nenorite, kad po pasirinktos programos būtų vykdomas džiovinimas, paspauskite ir laikykite nuspaustą džiovinimo pagrindinės funkcijos mygtuką, kol bus išjungtas džiovinimo indikatorius.

### • Woollens (Vilna)

Rekomenduojama jautrių audinių drabužiams skalbti. Pasirinkite tinkamą temperatūrą, atsižvelgdami į drabužių etiketes. Vilnioniams audiniams naudokite jiems skirtas skalbimo priemones.



#### INFORMACIJA

- Naudojant vilnionių audinių skalbimo programą džiovinimo funkcijos pasirinkti negalima.

### • Eco 40-60

Programa „eco 40-60“ gali išplauti paprastai nešvarius medvilninius skalbinius, kurie nurodyti kaip skalbiami 40°C arba 60°C temperatūroje, kartu tame pačiame cikle, ir kad ši programa naudojama norint įvertinti atitiktą ES ekologinio projektavimo įstatymams. Nors ši programa skalbia ilgiau nei kitos programos, ji taupo energiją ir vandenį. Faktinė vandens temperatūra gali skirtis nuo nurodytosios skalbimo temperatūros. Jei į mašiną įdedate mažiau skalbinių (pvz., 1/2 pajėgumo arba mažiau), programos etapų trukmė gali automatiškai sutrumpėti. Tokiu atveju energijos ir vandens sąnaudos sumažės. Spintos džiovinimas turėtų būti pasirinktas naudojant „eco 40-60“, kad būtų galima atlikti skalbimo ir džiovinimo ciklą, siekiant įvertinti atitiktą ES ekologinio projektavimo įstatymams. Skalbimo ir džiovinimo ciklas kartu su tuo pačiu ciklu gali išskalbti paprastai nešvarius medvilninius skalbinius, kurie, kaip teigiama, skalbiami 40°C arba 60°C temperatūroje, ir išdžiovinti taip, kad juos būtų galima nedelsiant dėti į spintą.



#### INFORMACIJA

- Skalbinius galima išdžiovinti pasibaigus skalbimo ciklui be jokios pertraukos (po skalbimo ciklo gali būti atliekamas automatinis ar nustatyto laiko džiovinimas). Prieš paleidžiant skalbimo programą būtina pasirinkti džiovinimo funkciją.
- Atsižvelgiant į džiovinimo parinktį, kurias įtrauksite į skalbimo programas, pasirinktos programos skalbimo laikas rodomas mašinos ekrane.
- Jeigu nenorite, kad po pasirinktos programos būtų vykdomas džiovinimas, paspauskite ir laikykite nuspaustą džiovinimo pagrindinės funkcijos mygtuką, kol bus išjungtas džiovinimo indikatorius.

### • Gentle Care (Švelnios priežiūros)

Rekomenduojama švelnios priežiūros reikalaujančių audinių drabužiams skalbti. Skalbiniai skalbiami atsargiau, palyginti su sintetinių audinių programa.

### • Hand Wash (Plovimas rankomis)

Rekomenduojama vilnioniams / jautrių audinių drabužiams, kurių etiketėse nurodyta „neskalbti mašinoje“ ir rekomenduojama skalbti rankomis. Pasirinkus šią programą, skalbiniai skalbiami labai atsargiai, kad nebūtų sugadinti.

### • Xpress (Greitoji programa)

Rekomenduojama šiek tiek nešvariems ir nedėmėtiems medvilniniams audiniams greitai išskalbti.



#### INFORMACIJA

- Skalbinius galima išdžiovinti pasibaigus skalbimo ciklui be jokios pertraukos (po skalbimo ciklo gali būti atliekamas automatinis ar nustatyto laiko džiovinimas). Prieš paleidžiant skalbimo programą būtina pasirinkti džiovinimo funkciją.
- Atsižvelgiant į džiovinimo parinktį, kurias įtrauksite į skalbimo programas, pasirinktos programos skalbimo laikas rodomas mašinos ekrane.
- Jeigu nenorite, kad po pasirinktos programos būtų vykdomas džiovinimas, paspauskite ir laikykite nuspauštą džiovinimo pagrindinės funkcijos mygtuką, kol bus išjungtas džiovinimo indikatorius.

### • Super Xpress (Labai trumpas)

Šią programą rinkitės mažam lengvai suteptų medvilninių skalbinių kiekiui greitai išskalbti. Programa išskalbia skalbinius per 14 min.



#### INFORMACIJA

- Skalbinius galima išdžiovinti pasibaigus skalbimo ciklui be jokios pertraukos (po skalbimo ciklo gali būti atliekamas automatinis ar nustatyto laiko džiovinimas). Prieš paleidžiant skalbimo programą būtina pasirinkti džiovinimo funkciją.
- Atsižvelgiant į džiovinimo parinktį, kurias įtrauksite į skalbimo programas, pasirinktos programos skalbimo laikas rodomas mašinos ekrane.
- Jeigu nenorite, kad po pasirinktos programos būtų vykdomas džiovinimas, paspauskite ir laikykite nuspauštą džiovinimo pagrindinės funkcijos mygtuką, kol bus išjungtas džiovinimo indikatorius.

### • Shirts (Marškiniai)

Rekomenduojama medvilniniams, sintetiniams ir mišrių audinių marškiniams skalbti.



#### INFORMACIJA

- Skalbinius galima išdžiovinti pasibaigus skalbimo ciklui be jokios pertraukos (po skalbimo ciklo gali būti atliekamas automatinis ar nustatyto laiko džiovinimas). Prieš paleidžiant skalbimo programą būtina pasirinkti džiovinimo funkciją.
- Atsižvelgiant į džiovinimo parinktį, kurias įtrauksite į skalbimo programas, pasirinktos programos skalbimo laikas rodomas mašinos ekrane.
- Jeigu nenorite, kad po pasirinktos programos būtų vykdomas džiovinimas, paspauskite ir laikykite nuspauštą džiovinimo pagrindinės funkcijos mygtuką, kol bus išjungtas džiovinimo indikatorius.

### • Rinse (Skalavimas)

Naudokite, kai norite atskirai išskalauti arba krakmolyti.

### • Spin+Drain (Gręžimas+vandens išleidimas)

Pasirinkite šią programą, kad iš skalbyklės būtų išleistas vanduo.

## 5.6 Temperatūros pasirinkimas

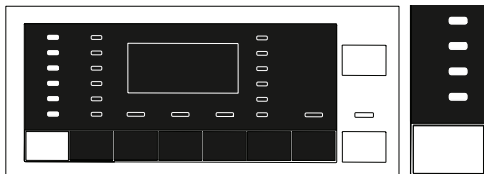

Pasirinkus naują programą, temperatūros indikatorius parodo tai programai rekomenduojamą temperatūrą. Gali būti, kad rekomenduojama temperatūros vertė nėra maksimali temperatūra, kurią galima pasirinkti esamai programai. Norėdami pakeisti temperatūrą, spauskite **temperatūros reguliavimo mygtuką**.



### INFORMACIJA

- Temperatūros reguliavimo mygtukas veikia pasirenkant tik žemesnę temperatūrą. Jeigu norite pasirinkti 60 °C, kai ekrane rodoma 40 °C, būtina kelis kartus paspausti mygtuką, kol pasieksite 60 °C grįždami nuo 40 °C.



### INFORMACIJA

- Jeigu nustatysite skalavimo šaltame vandenyje parinktį, o paskui dar kartą paspausite temperatūros reguliavimo mygtuką, ekrane bus rodoma pasirinktai programai rekomenduojama temperatūra. Norėdami sumažinti temperatūrą, dar kartą paspauskite temperatūros reguliavimo mygtuką.

Ekrane rodomas šalto vandens simbolis, reiškiantis skalavimo šaltame vandenyje parinktį. Temperatūrą galima keisti ir tada, kai skalbimas jau pradėtas. Pageidaujimą temperatūrą galima pasirinkti prasidėjus skalavimo ciklui, tačiau ją būtina pasirinkti neprasidėjus vandens šildymo etapui.

## 5.7 Gręžimo greičio pasirinkimas

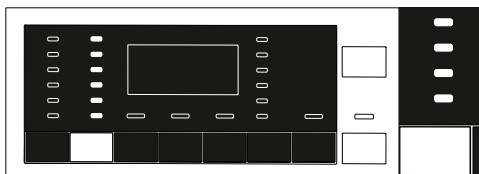

Kai tik pasirenkama nauja programa, gręžimo greičio indikatorius rodo rekomenduojamą pasirinktos programos **gręžimo greitį**.



### INFORMACIJA

- Gali būti, kad rekomenduojama gręžimo greičio vertė nėra maksimalus gręžimo greitis, kurį galima pasirinkti esamai programai.

Spauskite **gręžimo greičio reguliavimo mygtuką**, kad pakeistumėte gręžimo greitį. Gręžimo greitis mažėja laipsniškai. Tuomet, priklausomai nuo gaminio modelio, ekrane bus rodomos parinktys „Skalavimo sulaikymas“ ir „Be gręžimo“.



### INFORMACIJA

- Gręžimo greičio reguliavimo mygtukas veikia pasirenkant tik žemesnę reikšmę. Jeigu norite pasirinkti 1000 aps./min., kai ekrane rodoma 800 aps./min., būtina kelis kartus paspausti mygtuką, kol pasieksite 1000 aps./min. grįždami nuo 800 aps./min.



### INFORMACIJA

- Skalavimo sulaikymo parinktį parodo simbolis „☹“, o gręžimo sulaikymo parinktį – simbolis „@“.

## 5.7.1 Jeigu pasirinkote skalavimo sulaikymo funkciją ir norite išgręžti skalbinius:

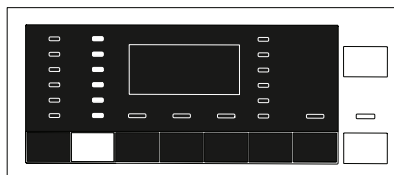

- Nustatykite **gręžimo greitį**.
- Paspauskite **paleidimo / pristabdymo / atšaukimo mygtuką**. Programa vėl paleidžiama. Iš skalbyklės išleidžiamas vanduo ir skalbiniai išgręžiami.



Galite pasirinkti funkciją **Be gręžimo**, jeigu norite, kad programai pasibaigus vanduo būtų išleistas, bet skalbiniai nebūtų gręžiami.



#### INFORMACIJA

- Jeigu gręžimo reguliavimo mygtukas paspaudžiamas naudojant programą, kurioje nėra leidžiamas gręžimo greičio reguliavimas, girdimas įspėjamasis signalas, o gręžimo greičio indikatorius nekeičiamas.

Gręžimo greitį galima pakeisti ir tada, kai skalbimas jau pradėtas. Gręžimo greitį galima nustatyti paspaudus gręžimo greičio reguliavimo mygtuką prasidėjus skalbimui, tačiau prieš gręžimo etapą.

### 5.7.2 Pagalbinės džiovinimo funkcijos pasirinkimas

Pasirinkę naują programą paspauskite pagalbinės funkcijos pasirinkimo mygtuką, kad nustatytumėte pasirinktai skalbimo programai tinkamą džiovinimo parinktį.



#### INFORMACIJA

- Jeigu džiovinimo reguliavimo mygtukas paspaudžiamas naudojant programą, kurioje nėra leidžiamas džiovinimo reguliavimas, girdimas įspėjamasis signalas, o džiovinimo indikatorius nekeičiamas.



#### INFORMACIJA

- Tinkamą džiovinimo parinktį nustatykite tik džiovinimo programoms paspausdami papildomos funkcijos pasirinkimo mygtuką.

### 5.8 Džiovinimo programos



#### ATSARGIAI!

- Džiovinimo ciklo metu mašina automatiškai šalina skalbinių pūkelius. Džiovinimo metu naudojamas vanduo. Todėl veikiant džiovinimo programoms vandens čiaupas turi būti atsuktas.
- Pasirinkę naują programą paspauskite pagalbinės funkcijos pasirinkimo mygtuką, kad nustatytumėte pasirinktai skalbimo programai tinkamą džiovinimo parinktį.



#### INFORMACIJA

- Džiovinimo programos apima gręžimo etapą. Mašina atlieka šį procesą tam, kad būtų sutrumpintas džiovinimo laikas. Pasirinkus džiovinimą, gręžimo greičio nuostata yra maksimalaus gręžimo greičio diapazone.
- Jeigu džiovinimo reguliavimo mygtukas paspaudžiamas naudojant programą, kurioje nėra leidžiamas džiovinimo reguliavimas, girdimas įspėjamasis signalas, o džiovinimo indikatorius nekeičiamas.
- Tinkamą džiovinimo parinktį nustatykite tik džiovinimo programoms paspausdami papildomos funkcijos pasirinkimo mygtuką.
- Nutraukus vandens tiekimą negali būti atliekamas nei skalbimo, nei džiovinimo ciklas.

#### • Synthetic Dry (Sintetikos džiovinimas)

Naudokite sintetiniams skalbiniams iki 3 kg sauso svorio džiovinti. Programos metu atliekamas tik džiovinimas.



#### INFORMACIJA

- Sausų skalbinių svorius žr. 4 skyriaus 4.5 poskyryje.

#### • Cotton Dry (Medvilnės džiovinimas)

Naudokite medvilninių skalbinių iki 5 kg sauso svorio džiovinimui. Programos metu atliekamas tik džiovinimas.



#### INFORMACIJA

- Jeigu norite džiovinti skalbinius, kuriuos sudaro tik rankšluosčiai ir chalatai, dėkite ne daugiau kaip 4 kg skalbinių.
- Sausų skalbinių svorius žr. 4 skyriaus 4.5 poskyryje.



## 5.9 Skalavimo ir džiovinimo programos



### ATSARGIAI!

- Džiovinimo ciklo metu mašina automatiškai šalina skalbinių pūkelius. Džiovinimo metu naudojamas vanduo. Todėl veikiant džiovinimo programoms vandens čiaupas turi būti atsuktas.

### • 5kg Wash&Dry (5kg Skalavimas ir džiovinimas)

Naudokite, jei norite skalbti medvilninius skalbinius iki 5 kg ir džiovinti juos pasibaigus skalavimo ciklui nepasirinkdami kitų parinkčių.



### INFORMACIJA

- Pasirinkus šią programą negalima pasirinkti išorinės džiovinimo pagalbinės funkcijos.

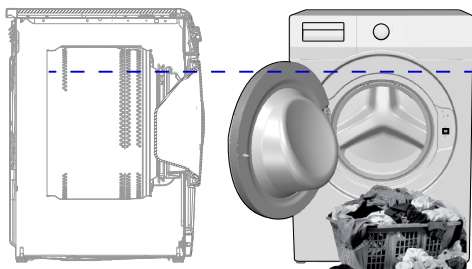

Naudojant 5 kg plovimo ir 5 kg džiovinimo programą, rekomenduojama dėti skalbinius iki pirmiau esančiame pav. nurodyto lygio, kad būtų sudarytos tinkamiausios džiovinimo sąlygos (atidarius dureles matyti lygį nurodanti rodyklė).

### • Wash & Wear (Skalbti ir dėvėti)

Naudokite norėdami skalbti ir džiovinti 0,5 kg skalbinių (2 marškinius) per 40 minučių arba 1 kg skalbinių (5 marškinius) per 60 minučių.



### INFORMACIJA

- Skalavimo ir dėvėjimo programa naudojama norint greitai išskalbti ir išdžiovinti kasdien nešiojamus drabužius, kurie buvo dėvėti trumpą laiką ir nėra sutepti. Programa tinkama plono audinio ir greitai džiūstantiems skalbiniams. (marškiniams, marškinėliams)
- Storesnio audinio skalbiniams, kurie ilgiau džiūsta, naudokite kitas džiovinimo parinktis.

### • Hygiene+ Wash&Dry

#### (Antialerginis skalavimas ir džiovinimas)

Naudokite norėdami skalbti, tada džiovinti iki 2 kg skalbinių, kuriems būtinas antialergiškas ir higieniškas skalavimas (medvilniniai kūdikių drabužėliai, užvalkalai, paklodės, apatiniai drabužiai ir t. t.).



### INFORMACIJA

- Programa „Kūdikių drabužėliai+“ yra išbandyta ir aprobuota fondo „The British Allergy Foundation“ („Allergy UK“) Jungtinėje Karalystėje.

## 5.10 Programų ir sąnaudų lentelė (skalbimui)

LT	Programa (°C)	Maksimalus skalbinių kiekis (kg)	Vandens sunaudojimas (l)	Elektrios sunaudojimas (kWh)	Maks. greitis	Pagalbinė funkcija				Pasirinktina temperatūra °C
						Nuskalbimas	Greitasis skalbimas+	Papildomas skalavimas	Džiovinimas	
Cottons	90	8	90	2,50	1400	•	•	•	•	90-Žema temperatūra
	60	8	90	1,80	1400	•	•	•	•	90-Žema temperatūra
	40	8	88	0,97	1400	•	•	•	•	90-Žema temperatūra
Eco 40-60	40 ***	8	54	0,955	1400				•	40-60
	40 ***	4	35	0,550	1400				•	40-60
	40 ***	2	28	0,320	1400				•	40-60
	60 **	8	47	0,760	1400				•	40-60
Eco 40-60 + Džiovinimas lentynai	40 ***	5	61	3,215	1400				•	40-60
	40 ***	2,5	42	1,780	1400				•	40-60
Synthetics	60	3	60	1,35	1000	•	•	•	•	60-Žema temperatūra
	40	3	58	0,85	1000	•	•	•	•	60-Žema temperatūra
Woollens	40	1,5	55	0,50	1000			•		40-Žema temperatūra
Gentle Care	40	3,5	55	0,72	1000	•				40-Žema temperatūra
Hand Wash	30	1	55	0,50	1000					30-Žema temperatūra
Shirts	60	3,5	45	0,85	800	•	•	•	•	60-Žema temperatūra
Super Xpress	30	2	40	0,15	1400			•	•	30-Žema temperatūra
Xpress	90	8	68	1,90	1400			•	•	90-Žema temperatūra
	60	8	68	1,10	1400			•	•	90-Žema temperatūra
	30	8	68	0,18	1400			•	•	90-Žema temperatūra

•: Galima pasirinkti.

\*: Pasirenkama automatiškai, neatšaukiama.

\*\* „Eco 40-60“ su 60°C temperatūros pasirinkimu yra skalbimo efektyvumo bandymo programa pagal EN 50229: 2015 ir energijos etiketės bandymo programa pagal Komisijos deleguotąjį reglamentą (EU) 96/60/EB. Medvilnės džiovinimas naudojant „Extra Dry“ parinktį yra džiovinimo efektyvumo bandymo programa pagal EN 50229: 2015 ir energijos etiketės bandymo programa pagal Komisijos deleguotąjį reglamentą (EU) 96/60/EB. Maksimalus skalbinių kiekis turi būti suskirstytas į maksimalaus džiovinimo kiekio ir likusio skalbinių džiovinimui kiekio dalis ir kiekviena dalis turi būti išdžiovinta naudojant parinktį „Visiškas medvilnės džiovinimas“.

\*\*\* „Eco 40-60“ su 40°C temperatūra yra skalbimo efektyvumo bandymo programa pagal EN 62512 ir energijos etiketės bandymo programa pagal Komisijos deleguotąjį reglamentą (EU) 2019/2014.

„Eco 40-60“ su 40 °C temperatūra ir spintos džiovinimo parinktis yra skalbimo ir sauso ciklo bandymo programa pagal EN 62512 ir energijos etiketės bandymo programa pagal Komisijos deleguotąjį reglamentą (EU) 2019/2014.

-: Maksimalų skalbinių kiekį žr. programos aprašyme.



## INFORMACIJA

- Lentelėje nurodytos pagalbinės funkcijos gali skirtis priklausomai nuo jūsų mašinos modelio.
- Vandens ir energijos sąnaudos gali skirtis nuo pateiktųjų lentelėje, priklausomai nuo vandens slėgio, vandens kietumo ir vandens temperatūros, aplinkos temperatūros, skalbinių rūšies ir kiekio, pagalbinių funkcijų pasirinkimo ir tinklo įtampos svyravimų.
- Kai renkatės programą, mašinos ekrane galite matyti rodomą skalbimo trukmę. Atsižvelgiant į tai, kiek skalbinių įdėjote į mašiną, trukmė, rodoma ekrane, nuo faktinės skalbimo programos trukmės gali skirtis nuo 1 iki 1,5 val. Vos tik prasidėjus skalbimo programai trukmė bus automatiškai pakoreguota.
- „Papildomų funkcijų pasirinkimo režimus gali pakeisti gamintojo įmonė. Gali būti įtraukti nauji atrankos modeliai arba esami gali būti pašalinti.“
- „Mašinos gręžimo greitis gali skirtis atsižvelgiant į programą; šis gręžimo greitis negali viršyti maks. mašinos gręžimo greičio.“
- Rinkitės tik žemiausią tinkamą temperatūrą. Efektyviausios programos energijos suvartojimo atžvilgiu yra tos, kurios veikia žemesnėje temperatūroje ir ilgiau.
- Triukšmui ir likusiam drėgmės kiekiui įtakos turi gręžimo greitis: kuo didesnis gręžimo greitis gręžimo fazėje, tuo didesnis triukšmas ir mažesnis likęs drėgmės kiekis.

### Programų ir sąnaudų lentelė (džiovinimui)

LT	Programa (°C)	Maksimalus skalbinių kiekis (kg)	Vandens sunaudojimas (l)	Elektros sunaudojimas (kWh)	Maks. greitis	Pagalbinė funkcija				Džiovinimo etapai				Pasirinktina temperatūra °C
						Nuskaibimas	Greitasis skalbimas+	Papildomas skalavimas	Džiovinimas	Labai sausas džiovinimas	Džiovinimas lentynai	Džiovinimas lyginimui	Laiku pagristos džiovinimo minutės	
Cotton Dry	-	5	45	3,20	1400				*	•	•	•	•	-
Synthetic Dry	-	3	30	2,10	-				*		•	•	•	-
Hygiene+ Wash & Dry	60	2	120	3,80	1400			*	*	•	•	•	•	90-30
5 Kg Wash & Dry	60	5	94	5,00	1400				*	•	•	•	•	60-Žema temperatūra
Wash&Wear	30	0,5	35	0,60	1000			•	*				•	30-Žema temperatūra
Wash&Wear	30	1	44	1,00	1000			•	*				•	30-Žema temperatūra

## Sąnaudų vertės (LT)

	Temperatūros pasirinkimas (°C)	Gręžimo greitis (aps./min)	Talpa (kg)	Programos trukmė (val.:min.)	Energijos sąnaudos (kWh/ciklui)	Vandens sąnaudos (L/ciklui)	Skalbinių temperatūra (°C)	Likęs drėgmės kiekis (%)
Eco 40-60	40	1400	8	03:38	0,955	54	40	53
	40	1400	4	02:47	0,550	35	32	53
	40	1400	2	02:47	0,320	28	23	53
Cottons	20	1400	8	03:40	0,600	88	20	53
Cottons	60	1400	8	03:40	1,800	90	60	53
Synthetics	40	1000	3	02:25	0,850	58	40	40
Xpress	30	1400	8	00:28	0,180	68	23	62
Eco 40-60+Džiovinimas lėtinai	40	1400	5	07:55	3,215	61	25	53
	40	1400	2,5	05:50	1,780	42	24	53

## 5.11 „Papildomų funkcijų pasirinkimas“.

Pasirinkite pageidaujamas papildomas funkcijas prieš paleidami programą. Kiekvieną kartą pasirinkus programą, kartu įjungiami ir pagalbinių funkcijų, kurias galima pasirinkti su programa, simboliai.

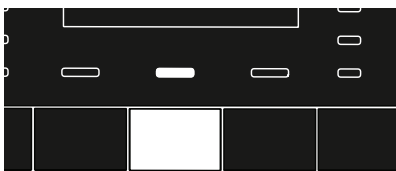
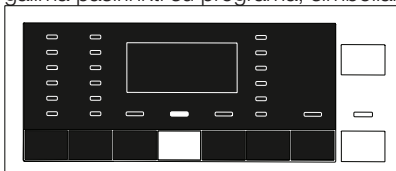

### INFORMACIJA

- Tų pagalbinių funkcijų simbolių indikatoriai, kurių su esama programa pasirinkti negalima, nešviečia. Paspaudus šių pagalbinių funkcijų mygtukus girdimas įspėjamasis signalas, o funkcijų pasirinkti negalima.

Jeigu skalbimo ciklas pasiekė tokį laiką, kai pagalbines funkcijas pasirinkti negalima, jos pasirinkti negalėsite.



### INFORMACIJA

- Kai kurių funkcijų kartu pasirinkti neįmanoma. Jeigu prieš paleidami mašiną pasirinksite antrą papildomą funkciją, kuri yra nesuderinama su anksčiau pasirinktąja, pirmoji pasirinkta funkcija bus atšaukta ir liks įjungta tik antroji pasirinkta pagalbinių funkcija. Pavyzdžiui, jeigu pirma pasirenkate mirkymą, o po to greitąjį skalbimą, mirkymas bus atšauktas ir liks įjungtas tik greitis skalbimas.
- Pagalbinių funkcijų, kuri yra nesuderinama su programa, pasirinkti negalima. (Žr. programų ir sąnaudų lentelę)
- Kai kurios programos turi pagalbinių funkcijų, kurias privaloma naudoti kartu su pasirinkta programa. Tokių funkcijų atšaukti neįmanoma. Jau pasirinktas pagalbinių funkcijų indikatorius.



## INFORMACIJA

- Jeigu pasirinkto drėgnumo lygio (lygintini skalbiniai, sausi skalbiniai, visiškai sausi skalbiniai) negalima pasiekti džiovinimo ciklo pabaigoje, mašina automatiškai pratęs programos trukmę. Programa bus tęsiama ilgiau.
- Pasirinkus nustatyto laiko džiovinimą, programa baigiama pasibaigus džiovinimo laikotarpiui net tuo atveju, jeigu skalbiniai nėra išdžiovinami.
- Jeigu pasirinktas drėgnumo lygis (lygintini skalbiniai, sausi skalbiniai, visiškai sausi skalbiniai) pasiekiamas džiovinimo ciklo metu arba tarp nustatyto laiko džiovinimo parinkčių aptinkama visiško sausumo parinktis, programa veiks trumpiau. Laiko sutrumpinimas bus rodomas ekrane.

### • Nuskalbimas

Nuskalbti reikėtų tik labai nešvarius skalbinius. Nenuskalbdami taupote energiją, vandenį, skalbimo priemonę ir laiką.

### • Greitasis skalbimas+

Šią funkciją galima naudoti su medvilnės ir sintetikos skalbimo programomis. Sumažinamas lengvai suteptų skalbinių skalbimo laikas ir skalavimų skaičius.



## INFORMACIJA

- Kai tik pasirenkate šią funkciją, į mašiną dėkite tik pusę maksimalaus programų lentelėje nurodyto skalbinių kiekio.

### • Papildomas skalavimas

Be skalavimo po pagrindinio skalbimo, ši funkcija nustato dar vieną skalavimą. Todėl sumažėja rizika, kad jautrią odą (kūdikių, į alergiją linkusių odą ir pan.) paveiks skalbiniuose likę skalbimo miltelių likučiai.



## INFORMACIJA

- Paspaudžiant pirmą kartą bus pridėtas vienas skalavimas, paspaudžiant antrą kartą bus naudojamas dvigubas skalavimas. Spustelėjus trečią kartą bus atšauktas pasirinkimas.

### • Džiovinimas

Funkcija leidžia išdžiovinti išskalbtus skalbinius. Programų lentelėje žr., su kuriomis programomis galima pasirinkti šią pagalbinę funkciją.

## 5.12 Džiovinimo etapai

### 5.12.1 Džiovinimas lyginimui

Džiovinimas atliekamas tol, kol džiovinimo lygis pasiekia lygintinų skalbinių etapą.

### 5.12.2 Džiovinimas lentynai

Džiovinimas atliekamas tol, kol džiovinimo lygis pasiekia sausų skalbinių etapą.

### 5.12.3 Labai sausas džiovinimas

Džiovinimas atliekamas tol, kol džiovinimo lygis pasiekia visiškai sausų skalbinių etapą.



## INFORMACIJA

- Sausumo lygis priklauso nuo audinio tipo, skalbinių kiekio ir juose esančios drėgmės.
- Mašinoje negalima džiovinti daiktų, kurių sudėtyje yra priedų, pvz., batraiščių, tiulio, akmenukų, karolių, tarpiklių, laidų, didelio šilko kiekio ir pan.

### 5.12.4 Laiku pagrįstos džiovinimo minutės

Norėdami pasiekti reikiamą džiovinimo lygį žemoje temperatūroje, galite pasirinkti 30, 90 ir 150 minučių džiovinimo laikotarpius.



## INFORMACIJA

- Džiovinant nedidelį kiekį skalbinių (daugiausiai 2 vnt.), reikėtų pasirinkti medvilnės ir sintetikos programų nustatyto laiko etapą.
- Jeigu pasibaigus džiovinimo programai skalbiniai nėra pageidaujamo sausumo, galima pasirinkti nustatyto laiko džiovinimą, kad būtų baigtas džiovinimo procesas.
- Pasirinkus šią funkciją mašina atlieka džiovinimą nustatytą laikotarpį neatsižvelgiant į sausumo lygį.

## 5.13 Laiko rodymas

Veikiant programai, laikas, likęs iki programos pabaigos, rodomas valandomis ir minutėmis, pvz., „01:30“.



### INFORMACIJA

- Programos trukmė gali skirtis nuo nurodytosios programų ir sąnaudų lentelėje, priklausomai nuo vandens slėgio, kietumo ir temperatūros, aplinkos temperatūros, skalbinių rūšies ir kiekio, pagalbinių funkcijų pasirinkimo ir tinklo įtampos svyravimų.

## 5.14 Programos pabaiga

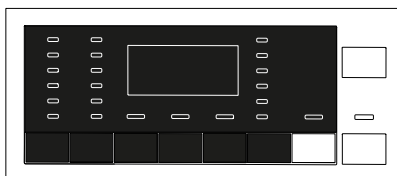

**Programos pabaigos** funkcija leidžia atidėti skalbimo programos paleidimą iki 24 valandų. Paspaudus **Programos pabaigos** mygtuką, ekrane rodomas apskaičiuotas programos pabaigos laikas. Nustačius **programos pabaigą**, įjungiamas **programos pabaigos** indikatorius. Norėdami, kad pabaigos laiko funkcija būtų įjungta ir programa nustatytam laikui pasibaigus būtų baigta, nustatę laiką, privalote paspausti **paleidimo / pristabdymo** mygtuką. **Paleidimo / pristabdymo** mygtukas nustoja mirksėti ir pradeda šviesti be perstojo. Jeigu **pabaigos laiko funkciją** norite atšaukti, laikykite nuspaudę programos pabaigos mygtuką tol, kol bus išjungtas pabaigos laiko indikatorius, arba paspauskite **įjungimo / išjungimo** mygtuką, kad išjungtumėte ir įjungtumėte skalbyklę.

1. Atidarykite dureles, sudėkite skalbinius ir pripilkite skalbimo miltelių bei kitų priemonių.
2. Nustatykite džiovinimo programą, temperatūrą, grežimo greitį ir, jeigu reikia, pasirinkite pagalbines funkcijas.
3. Nustatykite norimą programos pabaigos laiką, paspausdami **programos pabaigos** mygtuką. Įjungiamas **programos pabaigos** indikatorius.

4. Paspauskite **paleidimo / pristabdymo** mygtuką. Pradedama atgalinė laiko atskaita. „:“ pradeda mirksėti simbolis, esantis programos pabaigos laiko viduryje.



### INFORMACIJA

- Pasirinkę pabaigos laiko funkciją, nenaudokite skystųjų skalbimo priemonių! Drabužiai gali susitepti.
- Veikiant atgalinės pabaigos laiko atskaitos funkcijai, durelės būna užrakintos. Jeigu norite atrakinti dureles, būtina įjungti mašinos pristabdymo režimą paspaudžiant programos pradžios / pristabdymo mygtuką. Pasibaigus atgalinei laiko atskaitai, pabaigos laiko indikatorius užgęsta, pradedamas skalbimo procesas ir ekrane rodoma pasirinktos programos trukmė.
- Pasirinkus pabaigos laiką, ekrane rodomas laikas, kurį sudaro pabaigos laikas ir pasirinktos programos trukmė.

## 5.15 Programos paleidimas

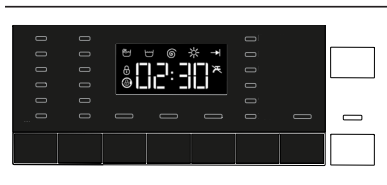

1. Spauskite **paleidimo / pristabdymo** mygtuką ir programa bus paleista.
2. Mirksėjęs **paleidimo / pristabdymo** mygtukas dabar pradeda šviesti be perstojo, nurodydamas, kad programa yra paleista.
3. Durelės užrakintos. Užrakinus dureles, ekrane rodoma „Durelių užrakinimas“.

## 5.16 Durelių užraktas



Mašinos dureles užblokuoja užrakto sistema, kuri neleidžia atidaryti durelių tais atvejais, kai vandens lygis nėra tinkamas durelėms atidaryti. Užrakinus įkrovo dureles, valdymo skyde įjungama „Durelių užrakto“ lemputė.

## 5.17 Pasirinkimų keitimas paleidus programą

### 5.17.1 Skalbinių pridėjimas, kai programa jau paleista:

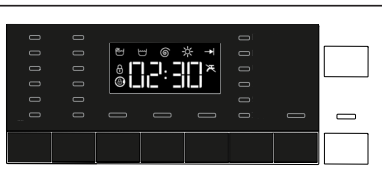

Jeigu skalbyklėje vandens lygis yra tinkamas, paspaudus **paleidimo / pristabdymo** mygtuką, ekrane rodoma „Dur. užr.“ Jeigu skalbyklėje vandens lygis yra netinkamas, paspaudus **paleidimo / pristabdymo** mygtuką, ekrane rodoma, kad duralės užrakintos.

### 5.17.2 Mašinos perjungimas į pristabdymo režimą:



Jei norite mašiną perjungti į pristabdymo režimą, paspauskite **paleidimo / pristabdymo** mygtuką.

### 5.17.3 Programos keitimas po programos paleidimo:

Programai veikiant, jos pakeisti negalima. Jeigu programai veikiant suksite **programos pasirinkimo** rankenėlę, bus girdimas įspėjamasis signalas ir keitimai nebus atliekami. Naują programą galima pasirinkti pristabdžius dabartinę programą.



#### INFORMACIJA

- Naujai pasirinkta programa pradeda nuo pradžios.

## 5.17.4 Pagalbinių funkcijų, gręžimo greičio ir temperatūros pakeitimas

Priklausomai nuo vykdomo programos etapo, galite atšaukti arba įjungti papildomas funkcijas. Žr. „Pagalbinės funkcijos pasirinkimas“. Taip pat galima keisti gręžimo greičio, temperatūros ir džiovinimo nuostatas. Žr. „Gręžimo greičio pasirinkimas“ ir „Temperatūros pasirinkimas“.



#### INFORMACIJA

- Jeigu skalbyklės temperatūra bus aukšta arba joje esančio vandens lygis bus virš duralių angos krašto, duralės neatsidarys.

## 5.18 Užraktas nuo vaikų

Naudokite apsaugos nuo vaikų funkciją, kad vaikai negalėtų naudoti mašinos. Tokiu būdu vaikams nebus leidžiama keisti veikiančios programos.



#### INFORMACIJA

- Veikiant mašinos užrakto nuo vaikų funkcijai, mašiną galima įjungti ir išjungti įjungimo / išjungimo mygtuku. Vėl įjungus skalbyklę, programa tęsiasi nuo to taško, kuriame ji buvo pristabdyta.
- Paspaudus mygtukus, kai aktyvi apsaugos nuo vaikų funkcija, girdimas įspėjamasis garso signalas.

### 5.18.1 Jeigu norite įjungti apsaugą nuo vaikų:

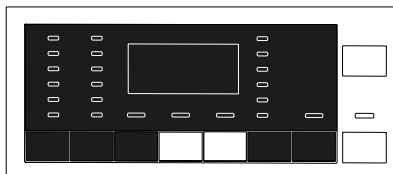

**Paspauskite ir 3 sekundes palaikykite nuspaudę 2-os ir 3-ios pagalbinės funkcijos mygtukus.** Pasibaigus ekrane rodomai atgalinei laiko atskaitai „Užr. nuo vaik 3-2-1“, ekrane rodoma „Užr. nuo vaik. įjungtas“. Pasirodžius šiam įspėjimui, atleiskite **2-os ir 3-ios pagalbinės funkcijos** mygtukus.

## 5.18.2 Jeigu norite išjungti apsaugą nuo vaikų:

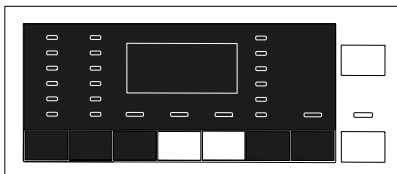

**Paspauskite ir 3 sekundes palaikykite nuspaudę 2-os ir 3-ios pagalbinės funkcijos mygtukus.** Pasibaigus ekrane rodomai atgalinei laiko atskaitai „Užr. nuo vaik 3-2-1“, ekrane rodoma „Užr. nuo vaik. įjungtas“.

## 5.19 Programos atšaukimas



Programa atšaukiama, kai skalbyklė išjungžiama ir vėl įjungiama. Paspauskite ir 3 sekundes palaikykite nuspaudę **įjungimo / išjungimo** mygtuką. Pasibaigus ekrane rodomai atgalinei laiko atskaitai „3-2-1“, skalbyklė išjungžiama.



### INFORMACIJA

- Jeigu veikiant apsaugos nuo vaikų funkcijai paspausite įjungimo / išjungimo mygtuką, programa nebus atšaukta. Iš pradžių būtina atšaukti apsaugos nuo vaikų funkciją. Ekrane rodoma atgalinė laiko atskaita „3-2-1“.
- Jeigu atšaukę programą norite atidaryti dureles, bet jų atidaryti nepavyksta, nes skalbyklėje esančio vandens lygis yra virš durelių angos krašto, tuomet pasukite programos pasirinkimo rankenėlę ties vandens išleidimo+gręžimo programa, kad vanduo būtų išleistas iš skalbyklės.

## 5.20 Programos pabaiga

Pasibaigus programai rodomas programos pabaigos indikatorius ir girdimas įspėjamasis signalas. Jeigu per 2 minutes nepaspausite jokio mygtuko, mašina persijungs į parengties režimą. Ekranas ir visi indikatoriai išjungiami. Skalbyklei veikiant parengties režimu paspaudus bet kokį mygtuką arba pasukus **programos pasirinkimo** rankenėlę, ekrane bus rodomi įvykdyti programos etapai.

## 5.21 Mašinos parengties režimas

Paspaudus įjungimo / išjungimo mygtuką bei įjungus mašiną ir maždaug per 2 minučių nepasirinkus jokios programos arba neatlikus jokio veiksmo, arba neatlikus jokio veiksmo po to, kai programa yra baigta, bus automatiškai įjungtas mašinos energijos taupymo režimas. Jeigu mašinoje sumontuotas programos laiką rodantis ekranas, jis bus išjungtas. Pasukus programos pasirinkimo rankenėlę arba paspaudus bet kokį mygtuką, lemputės ir ekranas vėl ims šviesti ankstesniu režimu. Gali keistis pasirinkimai, kuriuos galima atlikti išjungiant energijos taupymo režimą. Prieš paleisdami programą, patikrinkite, ar visos nuostatos yra tinkamos. Prireikus dar kartą pasirinkite nuostatas. Tai nėra gedimas.



## 6 Techninė priežiūra ir valymas

Reguliariai valant, pailgėja gaminio naudojimo laikas ir sumažėja trikių atvejų.

### 6.1 Skalavimo priemonių stalčiuko valymas

Pašalinkite stalčiuke likusias skalavimo miltelių nuosėdas. Norint pašalinti nuosėdas:

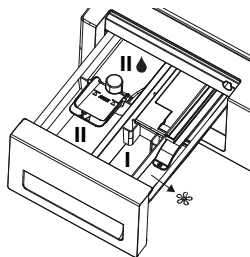

1. Skalavimo priemonių stalčiuką galite išimti, stipriai traukdami jį link savęs.



#### INFORMACIJA

- Jeigu audinių minkštiklio skyriuje pradeda kauptis didesnis nei įprasta minkštiklio ir vandens mišinio kiekis, reikia išvalyti sifoną.

2. Išplaukite stalčiuką ir sifoną kriauklėje dideliame drungno vandens kiekyje. Valydami stalčiuką, užsidėkite apsaugines pirštines arba naudokite tinkamą šepetėlį, kad neliestumėte nuosėdų rankomis.
3. Išvalę, atgal įkiškite stalčiuką į vietą. Patikrinkite, ar gerai įstatytas sifonas.

### 6.2 Durelių ir būgno valymas

Jei gaminys turi būgno valymo programą, žr. Gaminio valdymas – programos.

Jei gaminys neturi būgno valymo programos, jo **būgną valykite** atlikdami toliau aprašytus veiksmus:

Iš papildomų funkcijų pasirinkite **Papildomas vanduo** arba **Papildomas skalavimas**. Naudokite medvilninės **programą** be išankstinio skalavimo. Nustatykite **temperatūrą, rekomenduojamą ant būgno valymo priemonės**, kurios galite įsigyti iš įgaliotųjų atstovų, pakuotės. Atlikdami šią procedūrą, **į gaminį nedėkite skalbinių**. Prieš įjungdami programą, 1 kaušelj specialios būgno valymo priemonės (jei speciali priemonė nepridedama,

įpilkite ne daugiau kaip 1 arbatos puodelį (maks. 100 g) priemonės nuo kalkių nuosėdų) įpilkite į pagrindinį skalavimo priemonės skyrelį. Jei jūsų priemonė nuo kalkių nuosėdų yra tablečių pavidalo, įdėkite tik vieną tabletę į pagrindinį skalavimo priemonės skyrelį Nr. „2“. Pasibaigus programai, švariui audiniu nusauskinkite guminį apvadą aplink dureles.



#### INFORMACIJA

- Būgno valymo procesą kartokite kas 2 mėnesius.
- Naudokite skalbyklėms tinkamas kalkių nuosėdų šalinimo priemones.



Po kiekvieno skalavimo ir džiovinimo patikrinkite, ar būgne neliko pašalinių daiktų. Jeigu apačioje esančiame paveikslėlyje parodytos angos būtų užkimštos, atkimškite angas dantų krapštuku.



#### INFORMACIJA

- Metaliniai daiktai subraižys būgną, dėl ko jis pradės rūdyti. Rūdžių dėmes nuo būgno nuvalykite nerūdijančio plieno valikliu. Nenaudokite plieno vatos arba vielinių šepetėlių.



#### DĖMESIO!

- Niekada nenaudokite kempinių arba šveitimo medžiagų. Jos gali sugadinti plastmasinius, chromuotus ir dažytus paviršius.

### 6.3 Korpuso ir valdymo skydelio valymas

Valykite mašinos korpusą muiluotu vandeniu arba neėsdinančia, švelnia, geline valymo priemonė ir nušluostykite minkšta šluoste. Valdymo skydelį valykite tik minkšta, drėgna šluoste.

## 6.4 Vandens įleidimo filtrų valymas

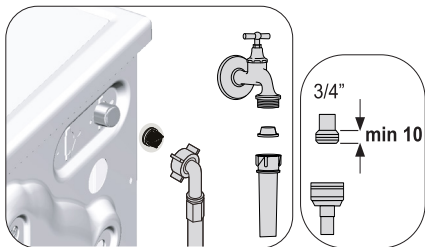

Kiekviename mašinos užpakalinėje dalyje esančio vandens įleidimo sklendės gale bei kiekviename vandens įleidimo žarnos gale, prijungimo prie čiaupo vietoje, yra po filtrą. Šie filtrai neleidžia į mašiną patekti vandenyje esantiems svetimkūniams ir purvui. Filtrams užsiteršus, juos reikėtų išvalyti.

1. Užsukite čiaupus.
2. Ištraukite kaiščius iš vandens įleidimo žarnų, kad pasiektumėte vandens įleidimo vožtuvuose esančius filtrus. Nuvalykite juos tinkamu šepetėliu. Jeigu filtrai pernelyg purvini, išimkite juos, naudodami reples, ir išvalykite toliau nurodytu būdu.
3. Ištraukite filtrus su tarpikliais iš tiesiųjų vandens įleidimo žarnų dalių ir kruopščiai juos nuplaukite po tekančiu vandeniu.
4. Atsargiai atgal įkiškite tarpiklius ir filtrus į vietą ir ranka užveržkite žarnos veržles.

## 6.5 Likusio vandens išleidimas ir siurblio filtro valymas

Išleidžiant skalbimo vandenį, šioje mašinoje įrengta filtrų sistema neleidžia į jos sraigta patekti kietiems daiktams, pavyzdžiui, sagoms, monetoms ir audinių pluoštams. Todėl vanduo išleidžiamas sklandžiai ir pailgėja siurblio naudojimo laikas. Jeigu iš mašinos neišleidžiamas vanduo, gali būti užsikisęs siurblio filtras. Filtrą privaloma išvalyti kiekvieną kartą, kai tik jis užsikemša, arba kas 3 mėnesius. Norint išvalyti siurblio filtrą, pirma reikia išleisti vandenį. Be to, prieš gabenant mašiną (pvz., persikraustant į kitą namą) ir esant šaltam orui, vandenį reikia visiškai išleisti.



### DĖMESIO!

- Siurblio filtre likę pašaliniai daiktai gali sugadinti mašiną arba kelti triukšmą.
- Jeigu gaminio nenaudosite, užsukite vandens čiaupą, atjunkite įvado žarną ir išleiskite vandenį iš mašinos, kad jis neužšaltų.
- Po kiekvieno naudojimo užsukite vandens čiaupą, prie kurio prijungta vandens tiekimo žarna.

Norėdami išvalyti purviną filtrą ir išleisti vandenį:

- 1 Ištraukite mašinos kištuką iš maitinimo lizdo.



### DĖMESIO!

- Mašinoje vandens temperatūra gali pakilti iki 90 °C. Norint neapsidenginti, filtrą privaloma valyti tada, kai vanduo mašinoje atvėsta.

- 2 Kai kuriuose modeliuose yra avarinio vandens išleidimo žarna, o kai kuriuose – ne. Norėdami išleisti vandenį, atlikite toliau nurodytus veiksmus.

Vandens išleidimas, kai gaminys neturi avarinio vandens išleidimo žarnos:

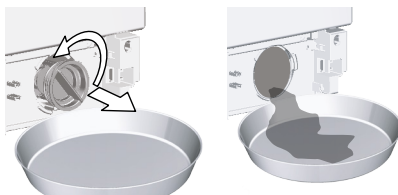

- a Padėkite didelį indą priešais filtrą, kad į jį subėgtų filtre esantis vanduo.
  - b Atsukite siurblio filtrą (sukite prieš laikrodžio rodyklę), kol iš jo ims tekėti vanduo. Nukreipkite vandens srovę į indą, kurį padėjote priešais filtrą. Šalia visuomet turėkite šluostę, kad galėtumėte sugerti ją išsiliejusį vandenį.
  - c Išleidę iš mašinos visą vandenį, sukdami visiškai ištraukite filtrą.
- 3 Išvalykite filtro viduje esančias nuosėdas ir, jeigu yra, audinių pluoštus siurblio sraigto vietoje.
  4. Sumontuokite filtrą, sukite pagal laikrodžio rodyklę ir įsitikinkite, kad jis uždaras ir nepraleidžia vandens.

# 7 Trikčių šalinimas

## Uždarius dureles nepaleidžiamos programos.

- Nepaspaustas paleidimo / pristabdymo / atšaukimo mygtukas. >>> \*Paspauskite paleidimo/sustabdymo / atšaukimo mygtuką.
- Jei įdėsite per daug skalbinių, gali būti sunku uždaryti dureles. >>> \*Sumažinkite skalbinių kiekį ir įsitikinkite, kad durelės tinkamai uždarytos.

## Nepavyksta paleisti ar pasirinkti programos.

- Iškilus tiekimo problemai (pavyzdžiui, tinklo įtampa, vandens slėgis ir pan.), mašina gali būti persijungusi į sausaugos režimą. >>> Pausaukite ir 3 sekundes palaikykite nuspaustą įjungimo / išjungimo mygtuką, kad būtų nustatytos mašinos gamyklinės nuostatos (žr. „Programos atšaukimas“).

## Vanduo lieka mašinoje.

- Dėl gamybos metu vykdomų kokybės kontrolės procesų gaminyje gali būti likę vandens. >>> Tai nėra gedimas; vanduo mašinai nekenkia.

## Iš po skalbyklės teka vanduo.

- Kilo problemų dėl žarnų arba siurblio filtro. >>> Įsitikinkite, kad tinkamai įstatyti tiekiamo vandens žarnų tarpikliai. Tinkamai priveržkite žarną prie čiaupo.
- Netinkamai uždarytas siurblio filtras. >>> Įsitikinkite, kad tinkamai uždarytas siurblio filtras.

## Į mašiną netiekiamas vanduo.

- Užsuktas čiaupas. >>> Atsukite čiaupus.
- Sulenkta vandens tiekimo žarna. >>> Ištiesinkite žarną.
- Užsikimšo vandens įleidimo filtras. >>> Išvalykite filtrą.
- Neuždarytos durelės. >>> Uždarykite dureles.

## Iš mašinos neišleidžiamas vanduo.

- Užsikūšusi arba perlenkta vandens išleidimo žarna. >>> Išvalykite arba ištiesinkite žarną.
- Užsikimšo siurblio filtras. >>> Išvalykite siurblio filtrą.

## Mašina vibruoja arba kelia triukšmą.

- Mašina netvirtai stovi ant grindų. >>> Pareguliuokite kojeles, kad mašina stovėtų lygiai.
- Į siurblio filtrą gali būti pakliuvęs kietas daiktas. >>> Išvalykite siurblio filtrą.
- Nepašalinti transportavimo varžtai. >>> Pašalinkite transportavimo varžtus.
- Mašinoje per mažai skalbinių. >>> Įdėkite į mašiną daugiau skalbinių.
- Mašinoje per daug skalbinių. >>> Sumažinkite skalbinių kiekį mašinoje arba išskirstykite skalbinius rankomis.
- Mašina liečia kietą paviršių. >>> Įsitikinkite, kad mašina neličia jokių pašalinių daiktų.

## Paleidus programą, mašina netrukus išsijungė.

- Mašina buvo išjungta dėl per žemos įtampos. >>> Ji veiks toliau, kai įtampa lygis vėl taps normalus.

## Mašina tuoj pat išleidžia ką tik įleistą vandenį.

- Išleidimo žarna netinkamame aukštyje. >>> Prijunkite vandens išleidimo žarną, kaip parodyta naudojimo instrukcijoje.

## Skalbimo metu mašinoje nesimato vandens.

- Vandens lygio iš skalbyklės išorės nesimato. Tai nėra gedimas.

## Nepavyksta atidaryti durelių.

- Dėl mašinoje esančio vandens lygio įjungtas durelių užraktas. >>> Išleiskite vandenį, paleisdami vandens išleidimo arba gręžimo programą.
- Mašina vykdo vandens pašildymą arba gręžimo ciklą. >>> Palaukite, kol programa bus baigta.
- Suaktyvintas durelių užraktas. Durelių užraktas bus išjungtas praėjus dviem minutėms po programos pabaigos. >>> Palaukite kelias minutes, kol bus išjungtas durelių užraktas.
- Durelės gali užstrigti dėl jas veikiančio spaudimo. >>> Kad durelės atsipalaiduotų ir atsidarytų, paimkite už rankenėlės, pastumkite, o tada patraukite į save.

## Skalbimas trunka ilgiau, nei nurodyta naudojimo instrukcijoje.(\*)

- Žemas vandens slėgis. >>> Mašina laukia, kol bus prileistas tinkamas vandens kiekis, kad skalbimas būtų atliktas kokybiškai, naudojant pakankamą vandens kiekį. Todėl pailgėja skalbimo laikas.
- Per žema įtampa. >>> Skalavimo laikas pailginamas, kad, esant žemai elektros įtampai, nepablogėtų skalavimo rezultatai.
- Žema įleidžiamo vandens temperatūra. >>> Esant šaltajam sezonui, vandens pašildymo laikas pailgėja. Skalavimo laikas taip pat gali būti pailgintas, kad būtų išvengta prastų skalavimo rezultatų.
- Padidėjo skalavimų arba jiems sunaudojamo vandens kiekis. >>> Mašina padidina skalaujant naudojamo vandens kiekį, kai skalbinius reikia gerai išskalauti, ir prireikus prideda papildomą skalavimo etapą.
- Naudojant per daug skalavimo priemonės, gali susidaryti per daug putų, todėl gali įsijungti automatinė putų sugėrimo sistema. >>> Naudokite rekomenduojamą kiekį skalavimo priemonės.

## Nepaleidžiama programos atgalinė laiko atskaita (modeliuose su įrengtu ekranu) (\*)

- Gaunant vandenį gali būti sustabdomas laikmatis. >>> Laikmatis nepradeda atgalinės laiko atskaitos, kol į mašiną nepripilamas tinkamas vandens kiekis. Mašina lauks, kol į ją bus pripiltas pakankamas vandens kiekis, kad dėl per mažo vandens kiekio nepablogėtų skalavimo rezultatai. Po to laikmatis vėl ims skaičiuoti laiką atgal.
- Laikmatis gali būti sustabdomas atliekant kaitinimą. >>> Laikmatis nepradeda atgalinės laiko atskaitos, kol į mašiną nepripilamas tinkamas vandens kiekis.
- Laikmatis gali būti sustabdomas atliekant gręžimą. >>> Dėl būgne netolygiai pasiskirsčiusių skalbinių gali būti įsijungusi automatinė nesubalansuotų skalbinių aptikimo sistema.

## Nepaleidžiama programos atgalinė laiko atskaita. (\*)

- Mašinoje yra netolygiai pasiskirsčiusių skalbinių. >>> Dėl būgne netolygiai pasiskirsčiusių skalbinių gali būti įsijungusi automatinė nesubalansuotų skalbinių aptikimo sistema.

### **Mašina neatlieka gręžimo. (\*)**

- Mašinoje yra netolygiai pasiskirsčiusių skalbinių. >>> Dėl būgno netolygiai pasiskirsčiusių skalbinių gali būti įsijungusi automatinė nesubalansuotų skalbinių aptikimo sistema.
- Mašina atlieka gręžimą tik visiškai išleidus iš jos vandenį. >>> Patikrinkite filtrą ir vandens išleidimo žarną.
- Naudojant per daug skalbimo priemonės, gali susidaryti per daug putų, todėl gali įsijungti automatinė putų sugėrimo sistema. >>> Naudokite rekomenduojamą kiekį skalbimo priemonės.

### **Prastas skalbimo rezultatas: skalbiniai papilkėja. (\*\*)**

- Ilgą laiką naudotas nepakankamas kiekis skalbimo priemonės. >>> Naudokite rekomenduojamą skalbimo priemonės kiekį pagal vandens kietumo lygį ir skalbinių kiekį.
- Ilgą laiką buvo skalbiama žemoje temperatūroje. >>> Pasirinkite skalbiniams tinkamą vandens temperatūrą.
- Kietame vandenyje naudojamas per mažas skalbimo priemonės kiekis. >>> Naudojant per mažą skalbimo priemonių kiekį esant kietam vandeniui, purvas kimba prie audinio ir laikui bėgant jis pilkėja. Tokį papilkėjimą labai sunku pašalinti. Naudokite rekomenduojamą skalbimo priemonės kiekį pagal vandens kietumo lygį ir skalbinių kiekį.
- Naudotas per didelis kiekis skalbimo priemonės. >>> Naudokite rekomenduojamą skalbimo priemonės kiekį pagal vandens kietumo lygį ir skalbinių kiekį.

### **Prastas skalbimo rezultatas: lieka dėmių arba skalbiniai neišskalbiami. (\*\*)**

- Naudotas per mažas kiekis skalbimo priemonės. >>> Naudokite rekomenduojamą skalbimo priemonės kiekį pagal skalbinių kiekį.
- Pridėta per daug skalbinių. >>> Nepridėkite į mašiną per daug skalbinių. Vadovaukitės programų ir sąnaudų lentelėje pateiktais skalbinių kiekiais.
- Pasirinkta netinkama programa ir temperatūra. >>> Pasirinkite skalbiniams tinkamą programą ir vandens temperatūrą.
- Naudojama netinkama skalbimo priemonės rūšis. >>> Naudokite originalias skalbimo priemones, skirtas skalbimui mašinoje.
- Skalbimo priemonė supilta į netinkamą skyrelį. >>> Supilkite skalbimo priemonę į tinkamą skyrelį. Nemaišykite baliklio su skalbimo priemone.

### **Prastas skalbimo rezultatas: ant skalbinių lieka riebių dėmių. (\*\*)**

- Nereguliariai valomas būgnas. >>> Reguliariai valykite būgną. Žr. 6.2 skyrių.

### **Prastas skalbimo rezultatas: drabužiai turi nemalonų kvapą. (\*\*)**

- Kvapai ir bakterijų sluoksniai gali susidaryti ant būgno dėl nuolatinio skalbimo esant žemai vandens temperatūrai ir (arba) pasirinkus trumpas programas. >>> Po skalbimo palikite atidarytą skalbimo priemonės stalčių ir mašinos dureles. Tuomet mašinos viduje nesusidarys bakterijoms daugintis palanki drėgna aplinka.

### **Išbluko skalbinių spalvos. (\*\*)**

- Pridėta per daug skalbinių. >>> Nepridėkite į mašiną per daug skalbinių.
- Naudojama drėgna skalbimo priemonė. >>> Skalbimo mittelius laikykite uždaroje pakuotėse sausoje, vėsioje vietoje.
- Pasirinkta per aukšta temperatūra. >>> Pasirinkite skalbiniams tinkamą programą ir vandens temperatūrą pagal skalbinių rūšį ir jų nešvarumo laipsnį.

### **Netinkamai išskalaujama.**

- Gali būti netinkamas naudojamas skalbimo priemonės kiekis, rūšis arba jos saugojimo sąlygos. >>> Naudokite skalbimo mašinai ir skalbiniams tinkamą skalbimo priemonę. Skalbimo priemones laikykite uždaroje pakuotėse sausoje, vėsioje vietoje.
- Skalbimo priemonė supilta į netinkamą skyrelį. >>> Jeigu skalbimo priemonės pridėdama į nuskalbimo skyrių, nors mirkymo ciklas nėra pasirinktas, mašina gali panaudoti šią skalbimo priemonę skalavimo arba minkštiklio paskirstymo metu. Pilkite skalbimo priemonę į tinkamą skyrių.
- Užsikimšo siurblio filtras. >>> Patikrinkite filtrą.
- Sulenkta vandens išleidimo žarna. >>> Patikrinkite vandens išleidimo žarną.

### **Išskalbti skalbiniai sustandėjo. (\*\*)**

- Naudojamas per mažas skalbimo priemonės kiekis. >>> Naudojant nepakankamą skalbimo priemonės kiekį esant kietam vandeniui, skalbiniai laikui bėgant gali sustandėti. Naudokite tinkamą skalbimo priemonės kiekį pagal vandens kietumo lygį.
- Skalbimo priemonė supilta į netinkamą skyrelį. >>> Jeigu skalbimo priemonės pridėdama į mirkymo skyrių, nors mirkymo ciklas nėra pasirinktas, mašina gali panaudoti šią skalbimo priemonę skalavimo arba minkštiklio paskirstymo metu. Pilkite skalbimo priemonę į tinkamą skyrių.
- Skalbimo priemonė sumaišyta su minkštikliu. >>> Nemaišykite audinių minkštiklio su skalbimo priemone. Išplaukite stalčių karštu vandeniu.

### **Skalbiniai nekvepia audinių minkštikliu. (\*\*)**

- Skalbimo priemonė supilta į netinkamą skyrelį. >>> Jeigu skalbimo priemonės pridėdama į mirkymo skyrių, nors mirkymo ciklas nėra pasirinktas, mašina gali panaudoti šią skalbimo priemonę skalavimo arba minkštiklio paskirstymo metu. Išplaukite stalčių karštu vandeniu. Pilkite skalbimo priemonę į tinkamą skyrių.
- Skalbimo priemonė sumaišyta su minkštikliu. >>> Nemaišykite audinių minkštiklio su skalbimo priemone. Išplaukite stalčių karštu vandeniu.

## Skalbimo priemonių stalčiuje liko skalbimo priemonės. (\*\*)

- Į stalčių įdėta skalbimo priemonės. >>> Prieš supildami skalbimo miltelius, nusauskite skalbimo priemonės stalčiuoką.
- Sudrėko skalbimo priemonė. >>> Skalbimo miltelius laikykite uždaroje pakuotėse sausoje, vėsioje vietoje.
- Per žemas vandens slėgis. >>> Patikrinkite vandens slėgį.
- Pilant mirkyti skirtą vandenį, sudrėko pagrindiniame skalbimo skyriuje esantis skalbimo milteliai. Užsikimšo skalbimo priemonių skyrelio angos. >>> Patikrinkite angas ir išvalykite jas, jei jos užsikimšusios.
- Netinkamai veikia skalbimo priemonių stalčiuuko sklendės. >>> Kreipkitės į įgaliotąjį techninės priežiūros specialistą.
- Skalbimo priemonė sumaišyta su minkštikliu. >>> Nemaišykite audinių minkštiklio su skalbimo priemone. Išplaukite stalčių karštu vandeniu.

## Ant skalbinių lieka skalbimo priemonės dėmių. (\*\*)

- Pridėta per daug skalbinių. >>> Nepridėkite į mašiną per daug skalbinių.
- Pasirinkta netinkama programa ir temperatūra. >>> Pasirinkite skalbiniams tinkamą programą ir vandens temperatūrą.
- Naudojama netinkama skalbimo priemonė. >>> Pasirinkite skalbiniams tinkamą skalbimo priemonę.

## Mašinoje susidaro per daug putų. (\*\*)

- Naudota skalbimo mašinose naudoti netinkama skalbimo priemonė. >>> Naudokite skalbimo priemones, skirtas skalbti mašinoje.
- Naudotas per didelis kiekis skalbimo priemonės. >>> Naudokite pakankamą skalbimo priemonės kiekį.
- Skalbimo priemonė laikoma netinkamomis sąlygomis. >>> Laikykite skalbimo priemonę uždaroje, sausoje vietoje. Nelaikykite pernelyg šiltose vietose.
- Kai kurie akyti skalbiniai, pavyzdžiui, tuielis, gali sukelti pernelyg didelį putojimą. >>> Tokio tipo skalbiniams naudokite mažesnę skalbimo priemonės kiekį.
- Skalbimo priemonė supilta į netinkamą skyrelį. >>> Supilkite skalbimo priemonę į tinkamą skyrelį.
- Per anksti panaudojamas audinių minkštiklis. >>> Galbūt netinkamai veikia skalbimo priemonių dalytuvo sklendės. Iškvieskite įgaliotojo techninės priežiūros centro atstovą.

## Iš skalbimo priemonės stalčiuuko bėga putas.

- Naudojamas per didelis skalbimo priemonės kiekis. >>>> Sumaišykite 1 valgomąjį šaukštą minkštiklio ir ½ l vandens bei įpilkite į pagrindinį skalbimo priemonės stalčiaus plovimo skyrį.
- Įpilkite į skalbyklę skalbimo miltelių, atsižvelgdami į tinkamas programas ir maks. skalbinių kiekį, nurodytą programų ir sąnaudų lentelėje. Jeigu naudojate papildomas chemines priemones (dėmių valiklius, baliklius ir pan.), skalbimo miltelių įpilkite mažiau.

## Programos pabaigoje skalbiniai lieka šlapi. (\*)

- Naudojant per daug skalbimo priemonės, gali susidaryti per daug putų, todėl gali įsijungti automatinė putų sugėrimo sistema. >>> Naudokite rekomenduojamą kiekį skalbimo priemonės.

## Džiovinama per ilgai.

- Pridėta per daug skalbinių. >>> Nepridėkite į mašiną per daug skalbinių.
- Skalbiniai nepakankamai išdžioviami. >>> Nustatykite skalbimo programos didesnę džiovimo greitį.
- Užsuktas čiaupas. >>> Atsukite čiaupus.

## Pasibaigus džiovinimo programai, skalbiniai vis dar drėgni.

- Tikriausiai nepasirinkote džiovinamiems skalbiniams tinkamos programos. >>> Patikrinkite drabužių priežiūros etiketes ir pasirinkite tinkamą programą arba papildomai naudokite programas su laiko nustatymu.
- Pridėta per daug skalbinių. >>> Nepridėkite į mašiną per daug skalbinių.
- Skalbiniai nepakankamai išdžioviami. >>> Nustatykite skalbimo programos didesnę džiovimo greitį.

## Mašina arba programa nepaleidžiama.

- Neįjungtas elektros laidas. >>> Patikrinkite, ar elektros laidas įkištas į lizdą.
- Nenustatyta programa arba nepaspaustas mygtukas Pradėti / Pauzė / Atšaukti. >>> Patikrinkite, ar programa tikrai nustatyta, ar veikia parengties režimu.
- Apsauga nuo vaikų įjungta. >>> Išjunkite apsaugą nuo vaikų.

## Skalbiniai susitraukė, išbluko, susivėlė ar buvo sugadinti.

- Tikriausiai nepasirinkote džiovinamiems skalbiniams tinkamos programos. >>> Patikrinkite drabužių priežiūros etiketes ir pasirinkite tinkamą programą arba papildomai naudokite programas su laiko nustatymu. Negalima džiovinoti drabužių, kurie nėra tinkami džiovininti.

## Mašina nedžiovinama.

- Skalbiniai neišdžiovinami arba neįjungta džiovinimo funkcija. >>> Patikrinkite, ar nustatėte, kad po pasirinktos skalbimo programos įsijungtų džiovinimo funkcija.

## Nepavyksta atidaryti durelių.

Jūsų mašinos durelės neatsidaro dėl saugumo. >>> Jei pasibaigus džiovinimo programai ekranelyje vis dar rodomas užrakto indikatorius, mašina neatrąkins durelių, kol dėl jūsų saugumo skalbiniai neatvės.

(\*) Skalbiniai mašinoje negręžiami tol, kol jie nėra tolygiai paskirstyti būgne, nes mašina gali sugesti arba apgadinti aplink ją esančius daiktus. Skalbiniai reikėtų išskirstyti ir dar kartą išgręžti.

(\*\*) Nereguliariai valomas būgnas. >>>

Reguliariai valykite būgną. Žr. 6.2 skyrį.



### DĖMESIO!

- Jeigu negalite pašalinti problemos, nors ir vadovaujantės šiame skyriuje pateiktais nurodymais, kreipkitės į pardavėją arba įgaliotojo techninės priežiūros centro atstovą. Niekada nebandykite patys taisyti neveikiančio gaminio.

## ATSAKOMYBĖS APRIBOJIMAS / ĮSPĖJIMAS (LT)

Kai kuriuos (paprastus) gedimus galutinis naudotojas gali tinkamai pašalinti be jokių saugos problemų ar nesaugaus naudojimo, jei jie atliekami laikantis toliau nurodytų apribojimų ir instrukcijų (žr. skyrių „Savarankiškas remontas“).

Todėl remonto darbus reikia atlikti registruotiems profesionaliems remontininkams, kad būtų išvengta saugos problemų, nebent toliau pateiktame skyriuje „Savarankiškas remontas“ leidžiama kitaip. Registruotas profesionalus remontininkas yra profesionalus remontininkas, kuriam gamintojas suteikė prieigą prie šio gaminio instrukcijų ir atsarginių dalių sąrašo pagal teisės aktuose pagal Direktyvą 2009/125/EB aprašytus metodus.

**Tačiau tik techninės priežiūros agentas (t. y. įgaliotieji profesionalūs remontininkai), su kuriuo galite susisiekti telefonu, nurodytu naudotojo vadove / garantijos kortelėje, arba per įgaliotąjį platintoją, gali teikti techninę priežiūrą pagal garantijos sąlygas. Todėl informuojame, kad profesionalių remontininkų (neturinčių BekoGrundigBlombergFlavelLeisureAltusElektraBregenzArctic įgaliojimų) atlikti remonto darbai panaikina garantiją.**

### Savarankiškas remontas

Galutinis naudotojas gali taisyti šias atsargines dalis: duris, durų vyrius ir sandariklius, kitus sandariklius, durų užrakinimo mazgą ir plastikinius periferinius įrenginius, pvz., ploviklių dozatorius (atnaujintą sąrašą taip pat galima rasti [support.beko.comsupport.grundig.comsupport.blombergappliances.comsupport.flavelappliances.comsupport.leisureappliances.comsupport.altusappliances.comsupport.elektwabregenz.comsupport.arctic.ro](http://support.beko.comsupport.grundig.comsupport.blombergappliances.comsupport.flavelappliances.comsupport.leisureappliances.comsupport.altusappliances.comsupport.elektwabregenz.comsupport.arctic.ro) nuo 2021 m. kovo 1 d.).

Be to, siekiant užtikrinti gaminio saugą ir išvengti sunkių sužalojimų rizikos, minėtas savarankiškas remontas turi būti atliekamas laikantis naudotojo vadove pateiktų savarankiško remonto instrukcijų arba instrukcijų, kurias galima rasti [support.beko.comsupport.grundig.comsupport.blombergappliances.comsupport.flavelappliances.comsupport.leisureappliances.comsupport.altusappliances.comsupport.elektwabregenz.comsupport.arctic.ro](http://support.beko.comsupport.grundig.comsupport.blombergappliances.comsupport.flavelappliances.comsupport.leisureappliances.comsupport.altusappliances.comsupport.elektwabregenz.comsupport.arctic.ro). Saugumo sumetimais atjunkite gaminį nuo maitinimo tinklo prieš bandydami atlikti bet kokią savarankiško remonto darbą.

Galutiniams naudotojams bandant remontuoti ir taisyti dalis, kurios neįtrauktos į tokį sąrašą ir (arba) nesilaikoma naudotojo vadovuose pateiktų savarankiško remonto instrukcijų arba kurias galima rasti [support.beko.comsupport.grundig.comsupport.blombergappliances.comsupport.flavelappliances.comsupport.leisureappliances.comsupport.altusappliances.comsupport.elektwabregenz.comsupport.arctic.ro](http://support.beko.comsupport.grundig.comsupport.blombergappliances.comsupport.flavelappliances.comsupport.leisureappliances.comsupport.altusappliances.comsupport.elektwabregenz.comsupport.arctic.ro), gali kilti saugos problemų, nesusijusių su BekoGrundigBlombergFlavelLeisureAltusElektraBregenzArctic, ir gaminio garantija nustos galioti.

Todėl primygtinai rekomenduojama, kad galutiniai naudotojai nebandytų atlikti remonto darbų, neįtrauktų į minėtą atsarginių dalių sąrašą, tokiais atvejais susisiekdami su įgaliotaisiais profesionaliais remontininkais arba registruotaisiais profesionaliais remontininkais. Priešingai, tokie galutinių naudotojų bandymai gali sukelti saugos problemų ir sugadinti gaminį, todėl gali kilti gaisras, potvynis, įvykti elektros smūgis ir galima sunkiai susižaloti.

Pavyzdžiui, bet neapsiribojant, įgaliotiems profesionaliems remontininkams arba registruotiems profesionaliems remontininkams turi būti paliekami remonto darbai su tokiomis dalimis kaip variklis, siurblio blokas, pagrindinė plokštė, variklio plokštė, ekrano plokštė, šildytuvai ir t. t.

Gamintojas ir (arba) pardavėjas neatsako dėl žalos ar nuostolių, jei galutiniai naudotojai nesilaiko pirmiau išdėstyto reikalavimų.

Jūsų įsigyti skalbimo mašiniai arba skalbimo mašiniai-džiovyklei atsargines dalis galima įsigyti 10 metų.

Šiuo laikotarpiu bus galima įsigyti originalių atsarginių dalių, kad skalbimo mašina arba skalbimo mašina-džiovyklė veiktų tinkamai.



