

beko

Pesukuivati
Kasutusjuhend

žāvētājs
lietošanas pamācība

Džiovintuvo
Naudotojo instrukcija



DS8439TX

CE

ET / LO / LT

2960312770_ET/210820.1744

Palun lugege seda kasutusjuhendit!

Lugupeetud klient!

Täname, et eelistasite Beko toodet.

Loodame, et teie toode, mis on valmistatud kõrgkvaliteetselt ja -tehnoloogia abil, annab teile soovitud parimaid tulemusi. Enne toote kasutamist, soovitame lugeda käesolevat käsiraamatut ja teisi kaasasolevaid dokumente hoolikalt. Hoidke need edaspidiseks alles. Kui annate selle toote kellelegi teisele, siis edastage ka see käsiraamat. Pöörake tähelepanu kõikidele üksikasjadele ja hoiatustele, mida on käsiraamatus täpsustatud, ja järgida seal antud juhtnööre.

Kasutage seda kasutusjuhendit mudeli jaoks, mis on esikaanel ära märgitud.



- Lugege juhiseid.

Sümbolite seletus

Selles käsiraamatus kasutatakse järgmisi tähiseid:



OHT!

- Elektrilöögihoht.



OHT! !

- Tuleohtlik.



HOIATUS!

- Hoiatus! Ohtlik elule ja varale.



HOIATUS!

- Kuumad pinnad.



HOIATUS!

- Põletusohu hoiatus



MÄRKUS !

- Oluline teave või kasulikud vihjed kasutamiseks.



- Toote pakkematerjalid on valmistatud taaskasutatavatest materjalidest vastavalt rahvusvahelistele keskkonnavalastele õigusaktidele.

Ärge visake pakendit minema koos olmejäätmete või muude jäätmetega. Viige see ettenähtud kogumispunkti, mis on kohalike omavalitsuste poolt määratud.



Toote valmistamisel on kasutatud kaasaegset keskkonnasõbralikku tehnoloogiat.

1 Tähtis teave seoses ohutuse ja keskkonnaga



MÄRKUS!

- See osa sisaldab ohutusjuhendeid, mis aitavad kaitsta isikliku vigastuse või varalise kahju tekkimise eest. Nende juhiste eiramise korral on garantii kehtetu.

1.1 Üldine ohutus



HOIATUS!

- Seadet võivad kasutada üle 8-aastased lapsed ja füüsilise, sensoorse või vaimse puudega või puuduvate kogemuste ja teadmistega isikud ainult siis, kui neid juhendatakse või kui nad on mõistnud seadme ohutu kasutamise põhimõtteid ning võimalikke kaasnevaid ohte. Lapsed ei tohi seadmega mängida. Lapsed ei tohi ilma järelevalveta seadet puhastada ega hooldada.
- Alla 3-aastaseid lapsi ei või seadme juurde lasta, v.a juhul kui toimub pidev järelevalve.
- Reguleeritavaid jalgu ei tohiks eemaldada. Vahet pöranda ja kuivati vahel ei tohi vähendada materjalidega nagu vaip, puit ja kleeplint. See tekitab kuivatiga probleeme.
- Laske montaaž ja remont alati teostada Ametliku Esindaja poolt. Tootja ei vastuta volitamata isiku tegevusest tulenenud kahjude eest.



HOIATUS!

- Ärge peske kuivatit, pihustades seda veega, või valades sellele vett. Võite saada elektrilöögi!

Aurufunktsiooniga toodete puhul:



HOIATUS!

- Kasutage auruprogrammide jaoks ainult destilleeritud vett või veepaaki kondenseerunud vett. Ärge kasutage kraanivett või lisaaineid. Veepaaki kondenseerunud vee kasutamisel tuleb see filtreerida ja kiududest puhastada.
- Ärge avage ust auruprogrammi ajal. Kuum vesi võib masinast välja voolata.
- Enne auruprogrammi kasutamist tuleks plekid eemaldada.
- Auruprogrammiga tohib puhastada vaid ebameeldiva lõhnaga pesu (lõhna eemaldamiseks), mitte määrdunud või plekkidega pesu.
- Ärge kasutage auruprogrammi või muude programmidega ühtegi keemilise puhastuse komplekti või muid lisandeid.

1.1.1 Elektriohutus



OHT!

- **Kui paigalduse käigus tehakse elektriühendusi, siis tuleb järgida elektriohutuse juhiseid.**
- **Seadme toidet ei tohi võtta välisest toiteallikast, mis on ühendatud välise lülitusseadmega nt. taimeriga või kaitsmega, mida regulaarselt sisse ja välja lülitatakse.**
- Ühendage kuivati maandatud pistikupessa, mis on kaitstud elektrikorgiga, mille väärtus on toodud kuivatitüübi etiketil. Maanduspaigaldus peab olema teostatud kvalifitseeritud elektriku poolt. Meie firma ei vastuta mis tahes kahjude eest, mis tekivad, kui kuivatit on kasutatud oludes, kus maandamine ei ole kohalike seadustega kooskõlas.
- Pinge ja lubatud elektrikorgi kaitse on märgitud kuivatitüübi etiketil.
- Etiketil täpsustatud pinge peab olema võrdne vahelduvvoolu pingega.
- Kui kuivatit ei kasutata, siis võtke see pistikust välja.
- Kuivati paigaldamise, hooldamise, puhastamise ja remondi ajaks, võtke see pistikust välja.
- Ärge pistikut märgade kätega puudutage! Ärge kunagi eemaldage pistikut vooluvõrgust juhtmest tõmmates. Eemaldage pistik vooluvõrgust pistikust hoides.



OHT!

- Ühendades kuivatit vooluvõrku, ärge kunagi kasutage pikendusjuhtmeid, multi-pistikuid ega adaptereid. Nii vähendate tulekahju tekkimise ja elektrilöögi võimalust.
- Peale paigaldamist peab voolupistik olema lihtsalt ligipääsetav.
- **Kahjustatud toitejuhe tuleb vahetada, sellest ametlikku esindajat teavitades.**
- **Kui kuivati ei tööta korralikult, siis ei tohi seda, enne, kui see on ametliku esindaja poolt remonditud, kasutada! Elektrilöögi saamise oht!**

1.1.2 Tooteohutus



HOIATUS!

- Kontrollige, et kuivati õhusissevoolu ava oleks avatud ja hästi ventileeritud.
- Toode sisaldab R290 külmutusainet.
- R290 on keskkonnasõbralik, kuid tuleohtlik külmutusaine.
- Hoidke seade kuumusallikatest, mis võiks põhjustada süttimise, eemal-



OHT!

Allpool nimetatud pesu või esemeid ei tohi kuivatis kuivatada, kuna see on tuleohtlik.

Pesemata pesu

- Esemeid, mis on määrdunud õli, atsetooni, alkoholi, kütteõli, petrooleumi, plekieemaldaja, tärpentini, parafiini või parafiini eemaldajaga, bensiin, vaha või vaha eemaldajad, tuleb pesta kuumas vees rohke puhastusvahendiga. Alles seejärel võib neid kuivatis kuivatada.
- Samal põhjusel tuleb, eriti eelnevalt nimetatud ainete plekke pesta väga hoolikalt. Selleks kasutage piisaval hulgal puhastusvahendit ja valige kõrge pesemise temperatuur.

Allpool nimetatud pesu või esemeid ei tohi kuivatis tuleohutuse tagamiseks kuivatada:

- Rõivaid või patju, mida on polsterdatud vahtkummiga (vahtlateksiga), kilest dušimütse, veekindlat tekstiili, materjale, mida on kummiga tugevdatud ja vahtkummist patju.
- Rõivaid, mida on tööstuskeemiaga puhastatud.



OHT!

Selliseid esemeid nagu tulemasin, tikk, mündid, metallosad, nõel jne., mis võivad kahjustada trummelit või põhjustada funktsionaalseid rikkeid. Seetõttu tuleb kogu pesu enne kuivatisse panemist üle kontrollida. Ärge kunagi peatage kuivatit enne programmi lõppemist. Kui peate seda siiski tegema, siis võtke kogu pesu ruttu masinast välja ja laotage see soojuste hajutamiseks laiali.

- Riided, mida pole korralikult pestud, võivad isesüttida ja seda isegi peale kuivatamise lõppemist.
- Peate tagama piisava ventilatsiooni, et vältida tagasilöögi efekti, st plahvatusohtlike gaaside kogunemist ruumi (k.a gaasid, mis väljuvad teist tüüpi kütust kasutavatest seadmetest, sh lahtine leek).



HOIATUS!

- Aluspesu, mis sisaldab metallist tugevdusi, ei tohi kuivatis kuivatada. Kui metallist tugevdused kuivatamise ajal lahti tulevad või murduvad, siis võib see kuivatit kahjustada.



MÄRKUS !

- Kasutage pehmeid ja samalaadsed tooted vastavalt nende tootjate juhisele.
- Enne ja pärast igat kasutuskorda, tuleb kiudfiltrid ära puhastada. Ärge kunagi kuivatit ilma kiudfiltrita kasutage.



HOIATUS!

- Ärge kunagi proovige kuivatit ise parandada. Ärge parandage ega asendage kuivati osasid, kuigi oskate või olete suuteline seda teostama, v.a juhul, kui seda on selgelt soovitatud kasutusjuhendis või käsiraamatus. Vastasel juhul seate oma ja teiste elud ohtu.
- Kuivati paigaldamisel tuleb silmas pidada, et kuivati laadimisukse ette ei tohi jääda blokeeriv lukustatav uks, lükanduksed ega hingedega uks.
- Paigaldage oma kuivati kodus kasutamiseks sobivasse kohta. (Vannituppa, suletud rõdule, garaaži jne.)
- Veenduge, et lemmikloomad ei saa kuivatisse siseneda. Enne kuivati kasutamist, kontrollige selle sisemust.



HOIATUS!

- Kui kuivati laadimiseks on avatud, siis ärge sellele toetuge, kuna see võib ära kukkuda.
- Puuvillakiudel ei tohi lasta ümber trummelkuivati koguneda.

1.2 Pesumasina peale paigaldamine

- Kui kuivati pannakse pesumasina peale, siis tuleb kahe masina paigaldamisel kasutada fikseerimisseedet. Selle peab paigaldama ametlik esindaja.
- Kui kuivati ja pesumasin on üksteise peal, siis nende kogukaal (täiskoormusel) ulatub u 180 kilogrammini. Paigaldage seadmed kindlale pörandapinnale, millel on piisav kandevõime!



HOIATUS!

Pesumasinat ei tohi kuivati peale asetada. Pesumasina paigaldamisel, pöörake tähelepanu eespool nimetatud hoiatustele.

Pesumasina ja kuivati paigaldustabel

Kuivati sügavus	Pesumasina sügavus			
	62 cm	60 cm	54 cm	< 50 cm
54 cm	Saab paigaldada			Ei saa paigaldada
60 cm	Saab paigaldada		Ei saa paigaldada	

1.3 Kasutamine

- Kuivati on mõeldud koduseks kasutamiseks. See ei sobi kasutamiseks ärilisel eesmärgil ja seda ei tohi kasutada muul otstarbel.
- Kasutage kuivatit ainult vastavalt tähistatud pesu kuivatamiseks.
- Tootja loobub igasugusest vastutusest, mis on tekkinud seoses vale kasutamise või transpordiga.
- Teie kuivati tööiga on 10 aastat. Selle aja jooksul on tagatud originaalsete varuosade kättesaadavus, et kuivati saaks korralikult töötada.

1.4 Laste turvalisus

- Pakkematerjalid on lastele ohtlikud. Hoidke pakkematerjalid lastest eemal.
- Elektriseadmed on lastele ohtlikud. Kui seade töötab, siis hoidke lapsed sellest eemal. Lapsed ei tohi kuivatiga mängida. Kasutage lapselukku, et lapsed kuivatiga mängida ei saaks.



MÄRKUS !

- Lapselukk asub juhtpaneelil. (Vt Lapselukk)
- Hoidke laadimiseks suletuna ka siis, kui kuivatit ei kasutata.

1.5 WEEE direktiivi täitmine ja romuseadme kõrvaldamine:



Seade vastab Euroopa Liidu WEEE direktiivile (2012/19/EL). Seadmel on elektri- ja elektroonikaseadmete jäätmete (WEEE) liigiti kogumise tähis. See sümbol näitab, et toodet ei utiliseerita pärast selle eluea

lõppu koos muu olmeprügiga. Kasutatud toode tuleb tagastada ametlikku elektri- ja elektroonikatoodete käitluse kogumispunkti. Selliste kogumispunktide leidmiseks pöörduge palun kohalike ametivõimude või toote teile müünud jaemüüja poole. Igal majapidamisel on vanade seadmete tagastamisel ja taaskäitluse suunamisel oluline roll. Kasutatud seadme korrektne käitlemine aitab ära hoida negatiivseid tagajärgi keskkonna ja tervise jaoks.



OHT!

- R290 on tuleohtlik külmutusaine. Veenduge, et torustik ja süsteem ei oleks töötamise või paigaldamise ajal saanud vigastada.
- Hoidke seade kuumusallikatest, mis võiks rikke korral põhjustada süttimise, eemal-
- Ärge visake toodet hävitamiseks lõkkesse.

1.6 RoHS-direktiivi täitmine:

Seade vastab Euroopa Liidu RoHS-direktiivile (2011/65/EL). See ei sisalda direktiivis mainitud kahjulikke ja keelatud materjale.

1.7 Teave pakendi kohta



Vastavalt meie riikliku seadusandlusele on toote pakend valmistatud taaskasutatavatest materjalidest. Ärge visake

pakkematerjale tavalise olmeprügi või muude jäätmete hulka. Viige need kohaliku omavalitsuse poolt määratud pakendikogumispunkti.

1.8 Tehnilised andmed

ET

Kõrgus (reguleeritav)	84,6 cm / 86,6 cm*
Laius	59,7 cm
Sügavus	58,9 cm
Mahutavus (maksimaalne)	8 kg**
Netokaal (\pm %10)	44 kg
Pinge	Vt andmesilti***
Nominaalne sisendvõimsus	
Mudeli kood	

* Minimaalne kõrgus: Kõrgus reguleeritavate jalgadega on lõplik.

Maksimaalne kõrgus: Kõrgus reguleeritavate jalgadega on avatud maksimaalselt.

** Kuiva pesu kaal enne pesemist.

*** Kuivatitüübi siit asub laadimisukse taga.



MÄRKUS !

- Kuivati tehnilised näitajad on esitatud tingimusel, et need ei paranda, ilma sellest teavitamata, toote kvaliteeti.
- Selles käsiraamatus olevad arvnäitajad on skemaatilised ega pruugi tootega ühtida.
- Kuivatil olevad tähised või muudes kuivatiga kaasas olevates dokumentides toodud väärtused on saadud laborist ja vastavuses asjakohaste standarditega. Sõltuvalt kuivati töö- ja keskkonnatingimustest, võivad need väärtused erineda.

2 Teie kuivati

2.1 Ulevaade

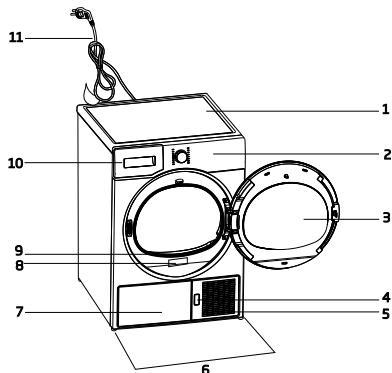

1. Ülemine paneel
2. Juhtpaneel
3. Laadimisuks
4. Kaitseplaadi avamise nupp
5. Ventilatsiooniavad
6. Reguleeritavad jalad
7. Mudelitel, kus paak asub all, on paak kaitselaua all
8. Tüübi etikett
9. Kiudfilter
10. Veepaagi sahtel (mudelitel, kus paak asub üleval)
11. Voolujuhe

2.2 Pakendi sisu

	1. Vee väljalaskevoolik*		5. Kuivatamiskorvi kasutusjuhend*
	2. Filtrisahti tagavara käsn*		6. Vee lisamise konteiner*
	3. Kasutusjuhend		7. Puhas vesi*
	4. Kuivatamiskorvi*		8. Lõhnaaine kapslite rühm*

*Teie masinat on võimalik varustada olenevalt mudelist.

3 Paigaldamine

Enne lähima ametliku esindajaga kuivati paigaldamise osas ühenduse võtmist, veenduge, et elektripaigaldis ja vee äravool on kasutusjuhendiga vastavuses. Kui need ei ole sobivad, siis pöörduge kvalifitseeritud elektri- ja tehniku poole.



MÄRKUS !

- Kuivati asukoha ettevalmistamise ning elektri- ja äravooluühenduse eest vastutab klient.



HOIATUS!

- Enne paigaldamist kontrollige visuaalselt, kas kuivatil esineb võimalikke defekte. Kui kuivati on kahjustatud, siis ärge seda paigaldage. Kahjustatud seadme kasutamine on ohtlik.
- Enne kuivati kasutamist, laske sellel 12 tundi seista.

3.1 Sobiv paigalduskoht

- Paigaldage kuivati stabiilsele ja ühtlasele tasapinnale.
- Kuivati on raske. Ärge seda üksinda liigutage.
- Kasutage kuivati hästi ventileeritud ja tolmuvabas keskkonnas.
- Vahet põranda ja kuivati vahel ei tohi vähendada materjalidega nagu vaip, puit ja kleeplint.
- Ärge kuivati ventilatsiooniavasid katke.
- Kuivati paigaldamisel tuleb silmas pidada, et kuivati laadimisuksesse ette ei tohi jääda blokeeriv lukustatav uks, lükanduksed ega hingedega uks.
- Peale kuivati paigaldamist, peaks see jääma kohale, kus ühendused on tehtud. Kuivati paigaldamisel veenduge, et selle tagumine sein ei puutu millegagi kokku (kraan, pistikupesaga jne).
- Paigaldage kuivati muu mööbli servadest vähemalt 1 cm kaugusele.
- Teie kuivati töötab temperatuuril +5°C kuni +35°C. Kui töötingimused jäävad sellest vahemikust väljapoole, siis see mõjutab kuivati kasutamist ja kuivati saab kahjustada.

- Kuivati tagumine pool tuleb paigutada vastu seinat.



OHT!

- Ärge asetage kuivatit toitejuhtmele!

*** Kui teie toode ei sisalda R290 ainet, ignoreerige alljärgnevat hoiatust**



OHT

- Toode sisaldab R290 külmutusainet. *
- R290 on keskkonnasõbralik, kuid tuleohtlik külmutusaine.*
- Kontrollige, et kuivati õhusissevoolu ava oleks avatud ja hästi ventileeritud. *
- Hoidke seadmest lahtine tuli eemal.*

3.2 Transpordikaitsete eemaldamine



HOIATUS!

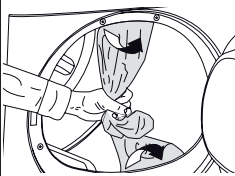

- Enne kuivati esmakordset kasutamist, eemaldage transpordikaitsemed.
- Kui teie seadme ukse avamise pool on vahetatav, järgige palun vahetatava ukse paigaldamise juhiseid.

3.3 Äravooluühendus

Võite kogunenud vee nõrutada kompleksis oleva vee väljalaskevooliku kaudu, ilma et peaksite perioodiliselt veepaaki tühjendama.

Vee väljalaskevooliku ühendamine

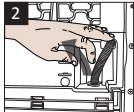

1-2

Tõmmake voolik kuivati tagant, kuhu see on kinnitatud, käsitsi välja. Ärge vooliku eemaldamiseks tööriistu kasutage.

3 Ühendage kuivatiiga kaasas oleva väljalaskevooliku üks ots liitumispunktiga, kust eelmisel etapil vooliku eemaldasite.

4 Ühendage vooliku teine ots reovee äravoolu või kraanikausiga.



MÄRKUS !

- Vee väljalaskevoolik peaks olema kinnitatud maksimaalselt 80 cm kõrgusele.
- Veenduge, et vee väljalaskevoolikule ei saaks peale astuda. Samuti ei tohi voolik olla volditud äravoolukoha ja masina vahele.
- Kui tootega koos tarniti tarvikute komplekt, vaadake selle üksikasjalikku kirjeldust.

3.4 Jalgade reguleerimine

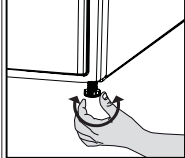

- Pöörake jalgu vasakule või paremale, kuni kuivati seisab ühetasaselt ja kindlalt.

3.5 Kuivati transport

Laske kuivatisse kogunenud veel välja valguda. Kui on tehtud otsene vee äravooluühendus, siis eemaldage voolikuga ühendused.



HOIATUS!

- Soovitame kanda kuivatit püstises asendis. Kui ei ole võimalik kuivatit püstises asendis kanda, siis soovitame seda kanda paremale poole (eestpoolt vaadates) kallutada.

3.6 Hoiatushelid

	MÄRKUS !
	<ul style="list-style-type: none">• Töötamise ajal on normaalne, kui kuulete kompressorit mõnikord metalseid helisid.
<ul style="list-style-type: none">• Töötamise ajal kogutud vesi pumbatakse veepaaki. Selle protsessi käigus on tavaline, kui kuulete pumpamise müra.	

3.7 Valgustuslambi vahetamine

Juhul kui lampi kuivatis kasutatakse.

Kuivatis kasutatava piri/LED-valgusti vahetamiseks, võtke ühendust ametliku esindajaga. Lamp(id), mida selles seadmes kasutatakse, ei sobi majapidamisruumide valgustamiseks. Selle lambi eesmärgiks on aidata kasutajal pesu mugavalt kuivatisse panna. Selles seadmes kasutatavad lambid peavad taluma äärmuslikke füüsilisi tingimusi, nagu vibratsioon ja temperatuurid üle 50°C.

4 Ettevalmistamine

4.1 Kuivatis kuivatamiseks sobiv pesu

Alati järgige riide küljes olevate siltide juhiseid. Kuivatage kuivatis ainult sellist pesu, millel on märk, et seda võib kuivatis kuivatada.

4.2 Pesu, mis ei sobi kuivatis kuivatamiseks



Selle sümboliga esemeid ei tohi kuivatis kuivatada.



MÄRKUS!

- Ornad tikitud kangad, villased esemed, siidist rõivad, õrnad ja väärtuslikud kangad, õhukindlad esemed ja tüllkardinad ei sobi masinas kuivatamiseks.

4.3 Ettevalmistused pesu kuivatamiseks

Pärast pesemist, võib pesu olla omavahel sassis. Eraldage pesu enne kuivatisse panemist.

- Kuivatage esemeid, millel on metallist lisaseadmeid (nt tõmblukud), tagurpidi.
- Kinnitage tõmblukud, konksud ja haagid ning pange nõobid kinni.

4.4 Energia säästmine

- Pesu pestes, tsentrifuugige seda suurimal võimalikul kiirusel. Sellega kaasneb lühem kuivatamise aeg ja vähenev energiakulu.
- Sorteeri pesu sõltuvalt tüübist ja paksusest. Kuivatage sama tüüpi pesu koos. Näiteks õhukesed köögirätikud ja laulinad kuivavad kiiremini kui paksud vanniliinad.
- Programmi valikul järgige kasutusjuhendit.
- Kuivatamise ajal ärge ilma vajaduseta laadimisust avage. Kui teil tuleb laadimiseks siiski avada, siis ärge seda pikka aega lahti hoidke.
- Ärge kuivati töötamise ajal märga pesu lisage.
- Kondensaatoriga mudelite puhul tuleb kondensaatorit puhastada kas üks kord kuus või regulaarselt pärast 30

kasutuskorda.

- Korrapäraselt puhastage filter, kui sellel on nähtav õhukogus või kui sümbol süttib, kui on olemas filter sahtli puhastamise hoiatusmärk.
- Lõõri mudelite puhul tuleb järgida lõõri ühendamise juhiseid ja lõõri puhastada.
- Kuivatamise protsessi ajal tuleb trummelkuivati ruumi ventileerida.

4.5 Õige kandevõime

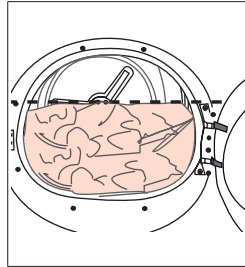

- Järgige juhiseid osas "Programmi valik ja tarbimise tabel". Ärge pange masinasse rohkem, kui on tabelis võimsuse väärtuseks märgitud.

Järgmised kaalud on esitatud näidetena.

Pesu	Ligikaudne kaal (g)*	Pesu	Ligikaudne kaal (g)*
Puuvillased tekikotid (kahekohalised)	1500	Pluusid	150
Puuvillased tekikotid (ühekohalised)	1000	Puuvillased särgid	300
Voodiliinad (kahekohalised)	500	Särgid	250
Voodiliinad (ühekohalised)	350	Puuvillased kleidid	500
Suured laulinad	700	Kleidid	350
Väikesed laulinad	250	Teksased	700
Salvrätikud	100	Taskurätikud (10 tk)	100
Vanniliinad	700	T-särgid	125
Käterätikud	350		

*Kuiva pesu kaal enne pesemist.

5 Toote kasutamine

5.1 Juhtpaneel

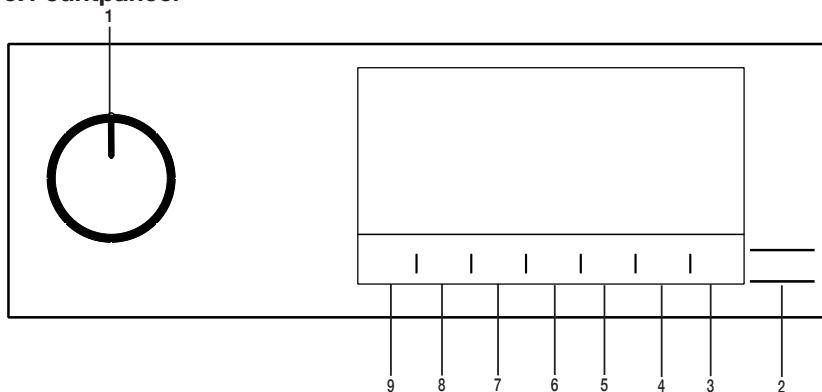

1. Sisse- ja väljalülitusnupp / programmivalits
2. Käivitus-/ooterežiimi nupp.
3. Trumli valgustuse nupp.
4. Lõppaja valits.
5. Taimeriga programmi valits.

6. Madala temperatuuri valits.
7. Hoiatava helisignaali ja lapseluku valits.
8. Kortsumise vältimise valits.
9. Kuivatuse taseme valits.

5.2 Sümbolid

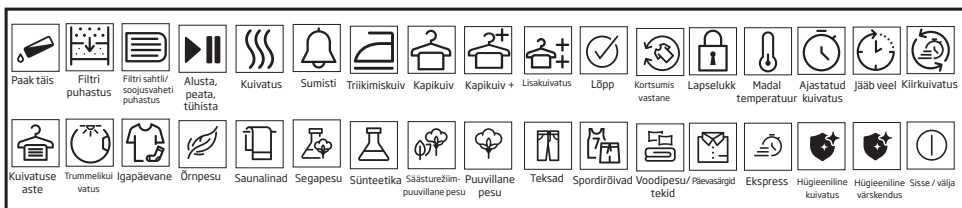

5.3. Kuivatusmasina ettevalmistamine

- Ühendage kuivatusmasin vooluvõrku.
- Avage laadimisuks.
- Asetage pesu kuivatusmasinasse. Ärge pressige masinasse liiga palju pesu.
- Lükake laadimisuks kinni.

- Kui valite sisse- ja väljalülitusnupu / programmi valimise nupu abil programmi, lülitub masin sisse.

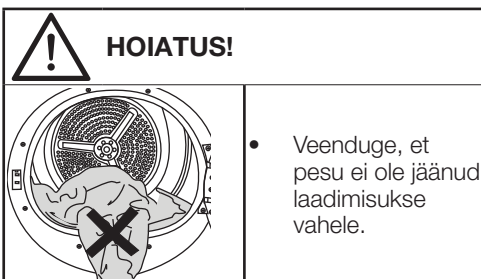

MÄRKUS!

- Programmi valimine sisse- ja väljalülitusnupu / programmivalitsa abil ei tähenda, et programm on käivitatud. Vajutage programmiga alustamiseks käivitus-/ooterežiimi nupu.

5.4 Programmi valik ja tarbimise tabel

ET				
Programmid	Programmi kirjeldus	Kogus (kg)	Tsentrifuugimise kiirus (p/min.)	Kuivatamise kestus (minuut)
Puuvill	Selle tsükliga saate kuivatada oma kuumuskindlat puuvillast pesu. Valida tuleks kuivatamise säte, mis on sobiv kuivatava pesu paksusele ja soovitud kuivuse tasemele.	8	1000	210
Pu vill Ökonoomne	Tavalist ühekihilist puuvillast pesu kuivatatakse võimalikult säästlikult.	8	1000	197
Sün teetiline pesu	Selle tsükli abil saate kuivatada kogu sünteetilist pesu. Valida tuleks kuivatamise säte, mis on sobiv kuivatava pesu paksusele ja soovitud kuivusastmele.	4	800	70
Sega	Kasutage seda programmi värvi mitteandva sünteetilise ja puuvillase pesu koos kuivatamiseks. Spordi ja fitness riideid saab kuivatada sele programiga.	4	1000	115
Rätik	Rätikute kuivatamine nagu köögrätikud, vannilina ja käerätikud.	5	1000	175
Örn pesu	Selle programmiga saab madalal temperatuuril kuivatada örn ja käsitsipesu sümboliga tähistatud pesuesemeid (siidpluusid, õhuke aluspesu jms).	1,5	1200	55
Igapäevane	Selle programmiga saab kuivatada nii puuvillast kui ka sünteetilist pesu. Spordi ja fitness riideid saab kuivatada sele programiga.	4	1000	110
Kuivatusrest / TimeDry (aegseadistusega kuivatus)	Soovitud kuivuse taseme saavutamiseks madalal temperatuuril saate valida aegseadistusega programme vahemikus 10–160 minutit. Selle programmiga töötab trummelkuivati kogu seadistatud aja pesu kuivusest sõltumata. Seda toodet on võimalik kasutada ka kuivatuskorviga. Korvita müüdatavate toodete jaoks saate soetada korvi volitatud teeninduskeskusest ja seejärel kasutada ülaltoodud kuivatusprogramme. Kasutamise üksikasjad leiate kuivatuskorvi kasutusjuhendist.	-	-	-
Teksased	Selle programmiga saab kuivatada teksasriidest pükse, seelikuid, pluuse ja jakke.	4	1200	125
Vabaaeg/Sport (GoreTex)	Kasuta sünteetilisest, puuvilla- või segukangast riide kuivatamiseks või veekindlate toodete nt. spetsiaalsed joped, vihmajoped jne. kuivatamiseks. Enne kuivatamist pöörake riided pahempidi.	2	1000	135
Voodiriided/Sulg	Saate kuivatada sule- või fiibertäidisega tekstiile, millel on kuivatamine infosildil lubatud. Saate kuivatada suuri tekke, patju või mantleid ühe suure esemena. Mantleid ja teksapükse kuivatage pahempidi pööratult.	-	800	165
Särgid	Kuivatab päevasärke tundlikumal viisil, tekitab vähem kortse ja hõlbustab triikimist.	1,5	1200	50
Xpress	Kasuta seda programmi, et saada 2 särki triikimiseks valmis	0,5	1200	30
Hügieeniline kuivatamine	See on programm, mille abil saate oma pestud tooteid kuivatada, kui soovite kõrgemat hügieeni taset (beebiriided, aluspesu, saunalina jne). Tänu kuumutamisele tagab see kõrget hügieenitaset Teie tekstiilesemetele.	5	800	200

Hügieeniline värskendus	Saate seda programmi kasutada oma kuivade rõivaste ja pesu jaoks, kui soovite need puhastada ilma neid pesemata. Tänu kuumutamisele tagab see kõrget hügieenitaset Teie tekstiiliesemetele.	1,5	-	120
Energiatarve				
Programmid	Kogus (kg)	Tsentrifugimise kiirus (p/min.)	Ligikaudne jääkniskus	Energiatarve kWh
Puvill Ökonoomne*	8	1000	60%	1,97
Puuvill, triikimiskuiiv	8	1000	60%	1,50
Sünteeetika, kapikuiiv	4	800	40%	0,75
	„Puvill Ökonoomne“ programm on standardne kuivatusprogramm, seda nii täis kui osaliselt täidetud seadme puhul. Siltide ja juhendite kohaselt on see programm sobilik tavapärase niiske puuvillapesu kuivatamiseks ning see on kõige energiasäästlikum programm puuvillale.			

* : Energiamärgistuse standard (EN 61121:2012). Tabeli väärtused on vastavalt standardile EN 61121:2012. Tarbimise väärtused võivad erineda tabeli väärtustest. Seda sõltuvalt pesu tüübist, väanamiskiirusest, keskkonningimustest ja elektri pingemuutusest.



Allergy UK on Briti Allergia Sihtasutuse kaubamärk. Heakskiidu pitser on loodud selleks, et orienteerida inimesi, kes soovivad kinnitust, et toode vähendab oluliselt allergeenide hulka keskkonnas, kus on allergilisi inimesi, või et toode piirab/vähendab/kõrvaldab allergeene. Selle eesmärk on tõendada, et tooteid on mõõdetavate tulemuste saamiseks teaduslikult katsetatud või analüüsitud.

5.5 Abifunktsioonid

Kuivuse tase

Kuivatustaseme nuppu kasutatakse soovitud kuivuse saavutamiseks. Sellest valikust võib sõltuda ka programmi aeg.



MÄRKUS!

- Selle funktsiooni saab aktiveerida ainult enne programmi algust.

Kortsumise vältimine

Kortsumise vältimise funktsiooni saab sisse ja välja lülitada, vajutades kortsumise vältimise nuppu. Kui Te ei võta pesu kohe pärast programmi lõppu välja, võite kasutada pesu kortsumise vältimiseks kortsumise vältimise funktsiooni.

Hoiatav helisignaal

Kuivati teeb programmi lõppedes helihoiatusi. Kui Te ei soovi hoiatavat helisignaali, vajutage nuppu „Hoiatav helisignaal“. Helisignaalinupu vajutamisel kustub tuli ja programmi lõppedes signaal ei kosta.



MÄRKUS!

- Saate valida selle funktsiooni enne või pärast programmi algust.

Madal temperatuur

Selle funktsiooni saab aktiveerida ainult enne programmi algust. Selle funktsiooni saate aktiveerida, kui soovite oma pesu madalamal temperatuuril kuivatada. Pärast aktiveerimist on programmi kestus pikem.

Lõppaeg

Lõpu edasilükkamise funktsiooniga saate lükata programmi lõppu edasi kuni 24 tundi.

- Avage laadimisuks ja pange pesu masinasse.
- Valige kuivatusprogramm.
- Vajutage lõpuaja valitsa ja valige soovitud viivisaeg. Süttib lõppaja sümbol. (Nuppu vajutades ja all hoides liigub lõppaeg lõputult edasi.)
- Vajutage käivitus-/ooterežiimi nuppu. Algab lõppaja pöördloendus. Kuvatava aja keskel vilgub eraldaja “:”.



MÄRKUS!

- Lõpuaja jooksul saate pesu lisada või eemaldada. Kuvatud aeg on tavapärase kuivatusaia ja lõpuaja summa. Pöördloenduse lõpus lülitub lõppaja LED-tuli välja, kuivatamine algab ja süttib kuivatamise LED-tuli.

Lõpuaja muutmine

Kui soovite pöördloenduse ajal edasilükkamise aega muuta, siis:

Vajutage sisse- ja väljalülitusnuppu/ programmivalitsa ja tühistage programm.

Valige soovitud programm ja korrake lõppaja määramise protsessi.

Lõpuaja funktsiooni tühistamine

Kui soovite lõpuaja pöördloenduse tühistada ja programmi kohe käivitada, siis:

Vajutage sisse- ja väljalülitusnuppu/ programmivalitsa ja tühistage programm.

Valige soovitud programm ja vajutage käivitus-/ ooterežiimi nuppu.

Trumli valgustus

Selle nupu vajutamisel saate trumli valgustust sisse ja välja lülitada. Tuli süttib nupu vajutamisel ja kustub teatud aja möödudes.

5.6 Märgusümbolid



MÄRKUS!

- Hoiatustuled võivad kuivati mudelist olenevalt erineda.

Filtri puhastamine

Programmi lõpetamisel süttib filtri puhastamise hoiatustuli.

Veepaak

Kui veepaak programmi kestel täitub, siis hakkab hoiatustuli vilkuma ja masin läheb ooterežiimile. Sellisel juhul tühjendage veepaak veest ja käivitage programm, vajutades nupule start/ooterežiim. Hoiatustuli kustub ja programm jätkub.

Filtri sahtli/soojusvaheti puhastamine

Kui filtri sahtel vajab puhastamist, siis tuletab seda meelde vilkuv hoiatussümbol.

5.7 Programmi käivitamine

Vajutage programmiga alustamiseks start/ooterežiim nupule.

Käivitus-t/ooterežiimi ja kuivatamise hoiatustuled süttivad ja annavad märku programmi algusest.

5.8 Lapselukk

Masinal on lapselukk, tänu millele nuppudele vajutamine programmi kulgemist ei mõjuta.

Kui lapselukk on sisse lülitatud, on kõik paneeli nupud inaktiivsed, välja arvatud **sisse- ja väljalülitusnupp / programmivalits**.

Lapseluku deaktiveerimiseks vajutage 3 sekundiks hoiatava helisignaali nuppu.

Lapselukk tuleb deaktiveerida, kui soovite alustada uue programmiga, peale praeguse programmi lõppemist, või kui soovite sekkuda praeguse programmi tegevusse.

Lapseluku deaktiveerimiseks hoidke samu nuppe uuesti 3 sekundit all.



MÄRKUS!

- Kui lapselukk on sisse lülitatud, ilmub näidikule lapseluku märgusümbol.

Kui lapselukk on sisse lülitatud:

Kui kuivatusmasin töötab või on ooterežiimis, ei muutu märgutuled vastavalt programmivalitsa asendile.



MÄRKUS!

- Kui kuivatusmasin töötab ja lapselukk on sisse lülitatud, piiksub masin programmivalitsat pöörates kaks korda. Kui lapselukk tühistatakse ilma programmivalitsa tagasi algasendisse keeratmata, lõpetatakse programm, kuna programmivalitsat on keeratud.

5.9 Programmi muutmine pärast selle käivitamist

Saate pesu kuivatusprogrammi muuta ka pärast masina töö algust.

- Näiteks keerake sisse- ja väljalülitusnuppu/programmivalitsat programmi Extra Dry valimiseks, et valida triikimiskuiuva asemel programm Extra Dry.

- Vajutage programmiga alustamiseks start/ooterežiim nupule.

Pesu lisamine või eemaldamine ooterežiimis

Kui soovite pesu lisada/eemaldada pärast kuivatusprogrammi algust:

- vajutage nupule start/ooterežiim, et masin läheks ooterežiimile. Kuivatamine peatub.
- Avage ooterežiimil oleva seadme laadimiseks ja sulgege see pärast pesu lisamist või eemaldamist.
- Vajutage programmiga alustamiseks start/ooterežiim nupule.



MÄRKUS!

- Kui lisate pesu kuivatamisprotsessi kestel, siis juba kuivatis olev ja kuivatatud pesu seguneb märja pesuga ja pesu võib pärast programmi lõppemist olla niiske.
- Pesu saab kuivatamise ajal eemaldada või lisada piiramatul arvul kordadel. See aga katkestab pidevalt kuivatamisprotsessi ja pikendab programmi kestvust ning võib kasvada ka energiakulu. Seega on soovitatav lisada pesu enne programmi algust.
- Kui valite programmi valitsaga uue programmi masina ooterežiimis olemise ajal, katkestatakse töötav programm.



HOIATUS!

- Ärge programmi kestel pesu lisamisel või eemaldamisel trumli sisepinda puudutage. Trumli pind on kuum.

5.10 Programmi tühistamine

Kui soovite mingil põhjusel pärast kuivati käivitumist programmi tühistada ja kuivatamise lõpetada, siis vajutage sisse- ja väljalülitusnuppu/programmivalitsat ja programm tühistatakse.



HOIATUS!

- Kui katkestate masina töö keset programmi, on masina sisemus väga tuline, seega tuleb jahutamiseks kasutada värskendamise programmi.

5.11 Programmi lõpp

Kui programm lõpeb, süttivad lõpu-/kortsumise vältimise ja kiudfiltrit puhastamise LED-tuled programmi järeldikaatoril. Saate avada laadimiseks ja kuivati on taas kasutusvalmis. Kuivati väljalülitamiseks keerake sisse- ja väljalülitusnupp / programmivalits asendisse Sees/Väljas.



MÄRKUS!

- Kui kortsumise vältimise programm on sees ja pesu ei eemaldata pärast programmi lõppu, aktiveeritakse 2 tunniks kortsude vältimiseks kortsumise vältimise programm. See trummeldab pesu 10-minutiliste intervallidega ja takistab pesu kortsumist.

5.12 Lõhnafunktsioon

Kui Teie kuivatil on lõhnafunktsioon, lugege selle funktsiooni kasutamiseks ProScenti kasutusjuhendit.

6 Hooldus ja puhastamine

6.1 Ukse sisepind

Kuivatuse ajal eraldunud juukseid ja kiude kogub kiudfilter.



MÄRKUS

- Kiud tekivad riiete kandmisel ja pesemisel.
- Võite puhastada filtrit tolmuimejaga.

- Puhastage mõlemad filtrid vee all kiudude kogunemise suhtes vastas poolel või pehme harjaga. Kuivatage filter enne tagasi panemist.

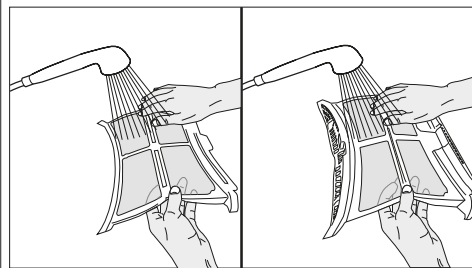

HOIATUS!

- Pärast iga kuivatustsükli puhastage kiudfilter ja ukse sisepind.

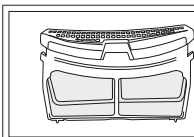

- Pange filtrid üksteise peale ja pange need tagasi oma kohale.

Kiudfiltrit puhastamiseks:

- Avage laadimisuks.
- Hoidke kaheosalisest kiudfiltrist esimest osa kinni (sisefilter) ja eemaldage see, tõmmates seda ülespoole.
- Koguge kokku karvad, kiud ja villapallid käega või pehme riidega.
- Eemaldage teine osa (välisfilter), tõmmates seda ülespoole.

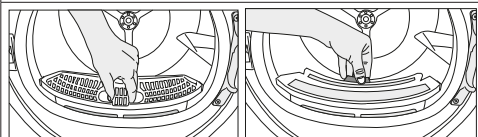

- Puhastage ukse sisemus ja selle tihend pehme niiske lapiga.

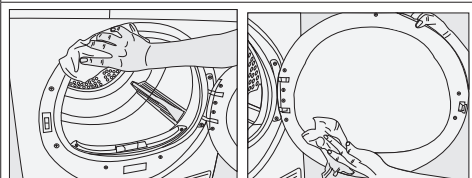

6.2 Anduri puhastamine



MÄRKUS

- Juuksed, kiud ja villapallid ei tohi kukkuda pessa, kuhu on paigaldatud filtrid.
- Avage mõlemad kiudfiltrid (sise- ja välisfiltrid), eemaldage karvad, kiud ja villapallid niiske käe või tolmuimeja või riidega.

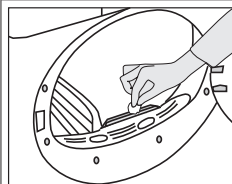

Kuivatis on niiskusandurid, mis märkavad, kas pesu on kuiv või mitte. Andurite puhastamiseks:

- Avage kuivati laadimisuks.
- Kui masin on veel kuivatamisprotsessist kuum, siis laske masinal jahtuda.
- Pühkige andurite metallpindu äädikas niisutatud pehme lapiga ja kuivatage need.

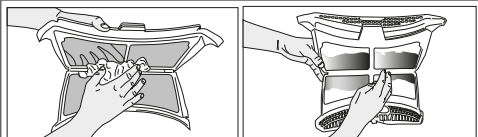



MÄRKUS

- Puhastage andurite metallpindu 4 korda aastas.
- Ärge kasutage andurite metallpindade puhastamisel metallist tööriistu.



HOIATUS!

- Ärge kasutage puhastamisel kunagi lahusteid, puhastusvahendeid või samalaadseid aineid, kuna võib tekkida tulekahju- ja plahvatusoht!

6.3 Veepaagi tühjendamine

Pesu kuivatamisel eemaldatakse niiskus ja vesi kondenseerub. Tekkiv vesi koguneb veepaaki. Pärast igat kuivatuskorda, tuleb veepaaki tühjendada.



HOIATUS!

- Kondenseeritud vesi on joogiks kõlbmatu!
- Programmi töötamise ajal ei tohi veepaaki kunagi eemaldada!

Kui unustate veepaaki tühjendada, siis masin peatub järgneval kuivatamistsükliil, kui veepaak on täis ja hakkab vilkuma Veepaagi hoiatustähis. Sellisel juhul tühjendage veepaak ja vajutage nupule START/PAUSE (Alusta/Peata) ning jätkake kuivatustsükliga. Veepaagi tühjendamiseks:

1. Eemaldage veepaak sahtlist või konteinerist ettevaatlikult.

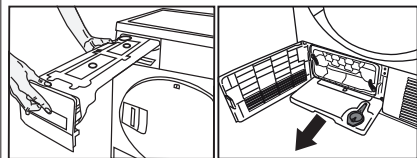

2. Tühjendage veepaak.

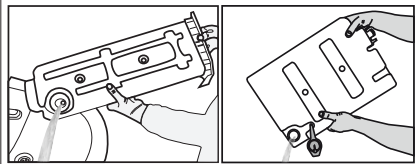

- Kui veepaagi lehrisse on kogunenud kiude, siis puhastage see voolava vee all.
- Pange veepaak oma kohale tagasi.



MÄRKUS

- Otsese veeäravoolu kasutamise korral, pole veepaaki tühjendada vaja.

6.4 Auruti puhastamine

Karvad ja kiud, mida kiudfilter kinni ei püüa, lähevad ilukilp taga oleva aurusti labade vahele ja kogunevad sinna. Puhastage aurusti, kui aurusti "☰" ikoon vilgub või iga 6 kuu tagant.

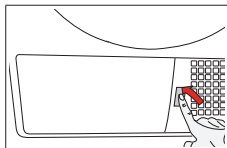

- Avage ilukilp sellele vajutades.

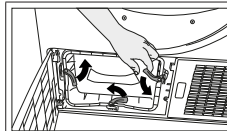

- Õhusuunamise ukse avamiseks liigutage vabastusriivi.

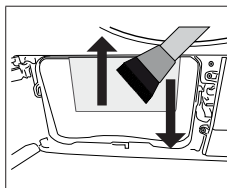

- Puhastage aurustil olevad kiud niiske lapi / harjaga tolmuimejaga, liikudes üles ja alla.

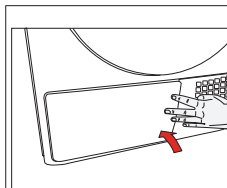

- Pärast puhastamist pange õhusuunamise uks omale kohale, liigutage riive, et see sulgeda ja sulgege ilukilp.



HOIATUS!

- Saate puhastada käsitsi, tingimusel, et kannate kaitsekindaid. Ärge proovige paljaste kätega puhastada. Aurusti labad võivad teie käsi kahjustada.
- Vasakule ja paremale liigutustega puhastades võite kahjustada aurusti labasid. See võib põhjustada kuivatamise probleeme.

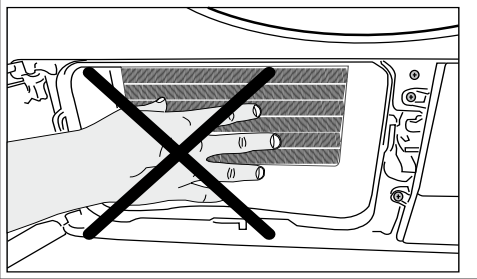

7 Tõrkeotsing

Kuivatamine võtab liiga kaua aega.
Kiudfiltrid (sise- ja välisfiltrid) poorid võivad olla ummistunud. >>> Peske kiudfiltrid sooja veega ja kuivatage. Aurusti esiküljel võib olla ummistunud. >>> Puhastage aurusti esikülge. Masina esiosas asuvad ventilatsioonivad võivad olla suletud. >>> Eemaldage ventilatsioonivad eest õhuvoolu takistavad esemed. Ventilatsioon võib olla ebapiisav, sest masin on paigaldatud liiga väikesesse ruumi. >>> Avage ruumi temperatuuri liiga kõrgele tõusmise ennetamiseks uks või aknad. Võimalik, et niiskusaanduril on kogunenud lubjakivi. >>> Puhastage niiskusaandur. Võimalik, et masinas on liiga palju pesu. >>> Ärge pange kuivatusse liiga palju pesu. Pesu ei pruugi olla piisavalt väänatud. >>> Väänake pesu kiiremal kiirusel.
Riided on pärast kuivatamist niisked.
Valitud programm ei ole selle pesu jaoks sobiv.>>> Kontrollige pesu silte ja valige pesu tüübile sobid kuivatusprogramm või kasutage lisa-aega. Kiudfiltrid (sise- ja välisfiltrid) poorid võivad olla ummistunud. >>> Peske filtreid sooja veega ja kuivatage. Aurusti esiküljel võib olla ummistunud. >>> Puhastage aurusti esikülge. Võimalik, et masinas on liiga palju pesu. >>> Ärge pange kuivatusse liiga palju pesu. Pesu ei pruugi olla piisavalt väänatud. >>> Väänake pesu kiiremal kiirusel.
Kuivatusmasin ei lülitu sisse või programmi ei õnnestu käivitada. Kuivatusmasin ei hakka pärast seadistamist tööle.
Toitejuhe võib olla voolupistikust lahti. >>> Veenduge, et toitejuhe on voolupistikus. Laadimisüks võib olla lahti. >>> Veenduge, et laadimisüks on korralikult suletud. Võimalik, et programm ei ole valitud või start/ Paus /Tühista nuppu ei vajutatud. >>> Veenduge, et programm on valitud ja valits ei ole pausi asendis. Võimalik, et aktiveeritud on lapselukk. >>> Lülitage lapselukk välja.
Programm katkes ilma põhjuseta ja liiga vara.
Laadimisüks võib olla täiesti suletud. >>> Veenduge, et laadimisüks on korralikult suletud. Võimalik, et tekkinud voolukatkestus. >>> Programmi alustamiseks, vajutage nupule START/PAUSE/CANCEL (Alusta/Peata/Tühista) Veepaak võib olla täis. >>> Tühjendage veepaak.
Riided on kokku kuivanud, kõvastunud või rikutud.
Võimalik, et kasutasite pesu jaoks sobimatut kuivatusprogrammi. >>> Kontrollige pesu silte ja kasutage õiget kuivatusprogrammi.
Laadimisukse vahelt tilgub vett.
Võimalik, et laadimisukse sisepinnale ja selle tihendile on kogunenud kiud. >>> Puhastage laadimisukse sisepinda ja selle tihend.
Laadimisüks avaneb spontaanselt.
Laadimisüks võib olla täiesti suletud. >>> Suruge laadimisust, kuni kuulete sulgemisheli.

Veepaagi hoiatussümbol põleb/vilgub.
Veepaak võib olla täis. >>> Tühjendage veepaak. Võimalik, et heitvee väljalaskevoolik on kokku vajunud. >>> Kui masin on ühendatud otse heitvee äravooluga, kontrollige vee väljalaskevoolikut.
Masina valgustus ei sütti. (Lampidega mudelite korral)
Kuivati ei pruugi olla sisse lülitatud, kasutades nuppu On/Off (Sees/Väljas). >>> Kontrollige, kas kuivatu on sisse lülitatud. Lamp võib olla katki. >>> Võtke lambi asendamiseks ühendust volitatud hooldusega.
Kortsumisvastane ikoon põleb.
Kortsumisvastane režiim, mis hoiab ära kuivatis pesu kortsumine, võib olla aktiveeritud. >>> Lülitage kuivati välja ja võtke pesu välja.
Kiudfiltrid puhastamise ikoon põleb.
Kiudfilter (sise- ja välisfilter) võib olla puhastamata. >>> Peske filtreid sooja veega ja kuivatage. Kiudfiltrid pooride peale võib tekkida kiht, mis põhjustab ummistumist. >>> Peske filtreid sooja veega ja kuivatage. Kiudfiltrid pole sisestatud. >>> Paigaldage sise- ja välisfilter oma kohale.
Kuivatist kostub kõlav hoiatus
Kiudfiltrid pole sisestatud. >>> Paigaldage sise- ja välisfilter oma kohale.
Aurusti hoiatusikoon vilgub.
Aurusti esiküljel võib olla kiudude poolt ummistunud. >>> Puhastage aurusti esikülge. Kiudfiltrid pole sisestatud. >>> Paigaldage sise- ja välisfilter oma kohale.
Kuivati valgustus läheb põlema. (Lampidega mudelite korral)
Kui kuivati on pistikus, vajutatud on On/Off (Sisse/Välja) nuppu ja uks on avatud, siis tuli hakkab põlema. >>> Eemaldage kuivati pistikust või liigutage On/Off (Sisse/Välja) nupp Off (Välja) asendisse.



HOIATUS!

- Kui probleem jääb püsima ka peale selles peatükis toodud juhiste lugemist, võtke ühendust oma edasimüüja või volitatud teenindusega. Ärge kunagi proovige toodet ise remontida.



MÄRKUS

- Juhul kui te avastate kodumasina probleemi võite küsida ümbervahetust, võttes ühendust volitatud teenusepakkujaga ja öeldes neile kodumasina mudelinumbri.
- Kodumasina kasutamine tunnistamata varuosadega võib põhjustada kodumasina rikke.
- Tootja ja edasimüüja ei vastuta rikete eest, mida põhjustavad tunnistamata varuosad.

TOOTE ANDMELEHT

Vastab Komisjoni delegeeritud määrusele (EL) Nr: 392/2012

Tarnija nimi või kaubamärk		BEKO
Mudeli nimi		DS8439TX 7188235070
Nimimahutavus (kg)		8.0
Trummelkuivati tüüp	Ventileeriv	-
	Kondenssaator	•
Energiaefiitsuse klass ⁽¹⁾		A++
Aastane energiatarve (kWh) ⁽²⁾		234,6
Juhtimise tüüp	Automaatne	•
	Mitteautomaatne	-
Energiakulu standard puuvillaprogrammiga täiskoormusel (kWh)		1,97
Energiakulu standard puuvillaprogrammiga osakoormusel (kWh)		1,05
Energiakulu väljas-režiimil standard puuvillaprogrammiga täiskoormusel, P ₀ (W)		0,50
Energiakulu sisse jäetud režiimil standard puuvillaprogrammiga täiskoormusel, P _L (W)		1,00
Sisse jäetud režiimi kestus (min)		30
Standard puuvillaprogramm ⁽³⁾		•
Programmi aeg standard puuvillaprogrammiga täiskoormusel, T _{ay} (min)		197
Programmi aeg standard puuvillaprogrammiga osakoormusel, T _{ay1/2} (min)		125
Kaalutud programmi aeg standard puuvillaprogrammiga täis- ja osakoormusel (T _i)		156
Kondenseerivuse efektiivsuse klass ⁽⁴⁾		B
Standard puuvillaprogrammi keskmine kondensatsiooni efektiivsus täiskoormusel, C _{ay}		81%
Standard puuvillaprogrammi keskmine kondensatsiooni efektiivsus osakoormusel, C _{ay1/2}		81%
Kaalutud kondenseerivuse efektiivsus standard puuvillaprogrammiga täis- ja osakoormusel, C _i		81%
Müratase standard puuvillaprogrammiga täiskoormusel ⁽⁵⁾		65
Sisse ehitatud		-

• : Jah - : Ei

(1) Skaala A+++ (kõige efektiivsem) kuni D (kõige vähem efektiivsem)

(2) Energiakulu on arvutatud 160 kuivatustsükli peale standard puuvillaprogrammiga täis- ja osakoormusel ja madala võimsusega mudelite energiakulu põhjal. Tegelik energiakulu tsükli kohta sõltub sellest, kuidas seadet kasutatakse.

(3) "Puuvillakapi kuivatusprogramm" mida kasutati täis- ja osakoormusel on standard kuivatusprogramm, millele viidatakse andmesildil ja infolehel toodud andmetes, see programm on sobiv tavalise märke puuvillase pesu kuivatamiseks ning see on kõige efektiivsem puuvilla kuivatamise programm energiakulu mõistes.

(4) Skaala G (kõige vähem efektiivne) kuni A (kõige efektiivsem)

(5) Kaalutud keskmine väärtus —L_{WA} väljendatuna dB(A) re 1 pW

Lūdzu, vispirms izlasiet šo lietošanas instrukciju!

Cienījamais pircēj,
Paldies, ka izvēlējāties Beko izstrādājumu. Mēs ceram, ka jūsu iegādātā ierīce, kas ražota, izmantojot augstu kvalitāti un tehnoloģijas, sniegs jums vislabākos rezultātus. Mēs iesakām jums izlasīt šo lietošanas instrukciju un citu komplektācijā iekļauto dokumentāciju pirms ierīces izmantošanas un saglabāt tos turpmākai atsaucei. Ja jūs nododat šo ierīci kādam citam, līdzi iedodiet arī šo lietošanas instrukciju. Pievērsiet uzmanību visām detaļām un brīdinājumiem, kas sniegti šajā lietošanas instrukcijā, un ievērojiet šeit sniegtos norādījumus. Izmantojiet šo lietošanas instrukciju modelim, kas norādīts uz vāka.



- Izlasiet instrukcijas.

Simbolu skaidrojumi

Šajā lietošanas instrukcijā izmantoti šādi simboli:



BĪSTAMI!

- Brīdinājums par strāvas trieciena risku.



BĪSTAMI!

- Brīdinājums par aizdegšanās risku.



UZMANĪBU!

- Brīdinājums par bīstamām situācijām attiecībā uz dzīvību un īpašumu.



UZMANĪBU!

- Brīdinājums par karstām virsmām.



UZMANĪBU!

- Iespējamās dēl nusiqlikymo pavojaus



PIEZĪME !

- Svarīga informācija vai noderīgi padomi par ierīces izmantošanu.



Ierīces iepakojuma materiāli ir ražoti no pārstrādājama materiāla saskaņā ar valsts vides likumiem.

Neatbrīvojieties no iepakojuma materiāliem kopā ar sadzīves atkritumiem vai citiem atkritumiem, nododiet tos attiecīgajos pašvaldības noteiktos savākšanas punktos.



1 Svarīgi norādījumi attiecībā uz drošību un vidi



PIEZĪME !

- Šajā sadaļā sniegti drošības norādījumi, kas palīdzēs novērst miesas un mantas bojājumus. Šo norādījumu neievērošana pārtrauks garantijas spēkā esamību.

1.1. Vispārēja drošība



UZMANĪBU!

- Šo ierīci var izmantot bērni, kas vecāki par 8 gadiem, un cilvēki ar fiziskiem, kustību vai garīgiem traucējumiem vai pieredzes un zināšanu trūkumu, ja viņi tiek uzraudzīti vai arī viņi ir apmācīti izmantot ierīci drošā veidā un apzinās iespējamus riskus. Bērni nedrīkst spēlēties ar ierīci. Bērni nedrīkst veikt tās tīrīšanu un uzturēšanu bez uzraudzības.
- Bērni, kas jaunāki par 3 gadiem, nedrīkst atrasties ierīces tuvumā, ja vien netiek nepārtraukti uzmanīti.
- Regulējamās kājiņas nedrīkst noņemt. Spraugu starp veļas žāvētāju un grīdu nedrīkst samazināt ar tādiem materiāliem kā paklāju, koku un lenti. Tas var radīt problēmas veļas žāvētājam.
- Uzstādīšanu un remontu drīkst veikt tikai **Apstiprināts Servisa Centrs**. Ražotājs nav atbildīgs par bojājumiem, kas radušies nepilnvarotu personu veiktu darbu rezultātā.
- Nemazgājiet veļas žāvētāju, apsmidzinot vai aplejot to ar ūdeni! Pastāv strāvas trieciena risks!

Gaminjams su garų funkcija:



UZMANĪBU!

- Garų programose naudokite tik distiliuotą vandenį ar garų kondensato vandenį iš įrenginio vandens bakelio. Nenaudokite vandens iš čiaupo ir priedų. Naudojant kondensato vandenį iš vandens bakelio, jį reikia nufiltruoti ir išvalyti nuo šiukšlių.
- Neatidarinkite durelių, kai vykdomos garų programos. Galite apsitaškyti įkaitintu vandeniu.
- Prieš skalbinių garinimą išvalykite iš jų dėmes.
- Garinimo (kvapų šalinimo) programą naudokite tik skalbiniams, kurių kvapas nemalonus, tačiau jie yra švarūs ir be dėmių.
- Garų programoje ir bet kurioje kitoje programoje nenaudokite jokių sauso valymo priemonių ar papildomų medžiagų.

1.1.1. Elektrodrošība



UZMANĪBU!

- **Veidojot elektrosavienojumu uzstādīšanas laikā, jāievēro elektrodrošības norādījumi.**
- **Ierīci nedrīkst darbināt, izmantojot ārēju vadības ierīci, piemēram, taimeru, vai pievienot elektriskajai ķēdei, ko parasti ieslēdz un izslēdz, izmantojot palīgierīci.**



UZMANĪBU!

- Pieslēdziet veļas žāvētāju iezemētai kontaktligzdai, izmantojot tādu drošinātāju, kāds norādīts modeļa marķējumā. Iezemējumu drīkst veikt tikai kvalificēts elektriķis. Mūsu uzņēmums nav atbildīgs par bojājumiem, kas radušies, izmantojot veļas žāvētāju, bez iezemējuma saskaņā ar vietējām prasībām.
- Spriegums un atļautā drošinātāja aizsardzība ir norādīta uz modeļa marķējuma plāksnes.
- Spriegumam, kas norādīts modeļa marķējumā, jāatbilst jūsu elektrotīkla spriegumam.
- Atvienojiet veļas žāvētāju no elektropadeves, ja to neizmantojat.
- Atvienojiet veļas žāvētāju no elektropadeves uzstādīšanas apkopes, tīrīšanas un remonta laikā.
- Neaiztieciet kontaktdakšu ar slapjām rokām! Nekad neatvienojiet ierīci no sienas kontaktligzdas, raujot aiz vada, vienmēr satveriet aiz kontaktdakšas.
- Neizmantojiet pagarinātājus, vairāklīgzdu kontaktligzdas un adapterus, lai pieslēgtu veļas žāvētāju elektropadevei, lai mazinātu aizdegšanās un strāvas trieciena risku.
- Barošanas vada kontaktdakšai jābūt viegli sasniedzamai pēc uzstādīšanas.



BĪSTAMI!

- Bojāts barošanas vads jānomaina, informējot par to apstiprinātu servisa centru.
- Ja veļas žāvētājs ir bojāts, to nedrīkst izmantot, ja vien to nesalabo apstiprināts servisa centra pārstāvis! Pastāv strāvas trieciena risks!

1.1.2. Ierīces drošība



UZMANĪBU!

- Pārļiecinieties, ka žāvētāja gaisa ieplūde ir atvērta, un tā labi ventilējas.
- Ierīce satur R290 dzesējošo vielu.
- R290 ir videi draudzīga, bet viegli uzliesmojoša dzesējoša viela.
- Neturiet ierīci karstuma avotu tuvumā, kas var radīt ierīces aizdegšanos.



BĪSTAMI!

• **Lietas, kas jāņem vērā, attiecībā uz aizdegšanās risku:**

Tālāk uzskaitītās drēbes nedrīkst žāvēt veļas

žāvētājā aizdegšanās riska dēļ.

- Nemazgātas drēbes
- Drēbes, kas piesūkušās ar eļļu, acetonu, alkoholu, degvielu, petroleju, traipu likvidēšanas līdzekļiem, terpentīnu, parafīnu, parafīna šķīdinātājiem, benzīnu, vasku vai vaska šķīdinātājiem, jāmazgā karstā ūdenī ar lielu mazgāšanas līdzekļa koncentrāciju pirms žāvēšanas žāvētājā.

Tādēļ apģērbi ar iepriekšminētajiem traipiem

kārtīgi jāizmazgā; lai to izdarītu, izmantojiet

piemērotu mazgāšanas līdzekli un mazgājiet augstā temperatūrā.

• **Tālāk uzskaitītās drēbes un lietas nedrīkst žāvēt veļas žāvētājā aizdegšanās riska dēļ:**

- Apģērbi un spilveni, kas pildīti ar gumijas putām (lateksa putām), dušas cepures, ūdensizturīgi audumi, materiāli ar gumijas pārklājumu un gumijas putu paliktņi.
- Apģērbi, kas tīrīti ar rūpniecības ķimikālijām.



BĪSTAMI!

Tādas lietas kā šķiltavas, sērkokčiņi, monētas, metāla daļas, adatas u.c. var sabojāt tilpni vai izraisīt ierīces darbības problēmas. Tādēļ pārbaudiet visu apģērbu, ko ieviejojat veļas žāvētājā.

Nekad neizslēdziet veļas žāvētāju pirms programmas beigām. Ja jums tas jā dara, ātri izņemiet visu veļu un izklājiet to, lai izkliedētu karstumu.

- Apģērbs, kas nav ticis kārtīgi izmazgāts, var uzliesmot, un tas var notikt pat pēc žāvēšanas beigām.
- Jums jānodrošina atbilstoša ventilācija, lai novērstu gāzes, kas izdalās no citām ierīcēm, tostarp atklātas liesmas veidošanos telpā, aizdegšanās riska ierīces aizmugurē dēļ.



UZMANĪBU!

- Apakšveļu, kas satur metāla daļas, nedrīkst žāvēt veļas žāvētājā. Veļas žāvētājs var sabojāties, ja metāla daļas atdalās žāvēšanas laikā.



PIEZĪME !

- Izmantojiet mīkstinātājus un līdzīgus produktus saskaņā ar to ražotāja norādījumiem.
- Vienmēr iztīriet pūku filtru pirms vai pēc katras žāvēšanas reizes. Nekad neizmantojiet veļas žāvētāju bez pūku filtra.



UZMANĪBU!

- Nekad nemēģiniet pats labot veļas žāvētāju. Neveiciet nekādus labošanas vai nomaiņas darbus ierīcei pat tad, ja jūs zināt, kā to darīt, ja vien tas nav skaidri atļauts lietošanas vai apkopes instrukcijā. Pretējā gadījumā jūs apdraudēsiet savu un citu drošību.
- Vietā, kur uzstādāt veļas žāvētāju, nedrīkst būt slīdošas vai veramas durvis, kas varētu nobloķēt veļas žāvētāja durvis.
- Uzstādiet veļas žāvētāju atbilstošā vietā. (vannas istabā, slēgtā balkonā, garāžā u.c.)
- Pārliedzinieties, ka mājdzīvnieki neieklūst veļas žāvētājā. Pirms lietošanas pārbaudiet veļas žāvētāja iekšpusi.
- Neatbalstieties pret veļas žāvētāja durvīm, kad tās ir atvērtas, jo tās var nokrist.
- Ap veļas žāvētāja tilpni nedrīkst uzkrāties pūkas.

1.2. Uzstādīšana uz veļas mašīnas

- Jāizmanto nostiprinošā konstrukcija starp abām ierīcēm, uzstādot veļas žāvētāju virs veļas mašīnas. Nostiprinošā konstrukcija jāuzstāda apstiprinātam servisa centra pārstāvim.
- Kopējais veļas mašīnas un veļas žāvētāja svars (pilnībā pielādētu), novietojot vienu virs otra, ir apmēram 180 kilogrami. Novietojiet ierīces uz stingras virsmas ar pietiekošu slodzes izturību!



UZMANĪBU!

Veļas mašīnu nedrīkst novietot uz veļas žāvētāja. Pievērsiet uzmanību iepriekšminētajiem brīdinājumiem, uzstādot savu veļas mašīnu.

Veļas mašīnas un veļas žāvētāja uzstādīšanas tabula

Žāvētāja dziļums	Dubina mašīna za pranje veša			
	62 cm	60 cm	54 cm	< 50 cm
54 cm	Var uzstādīt			Nevar uzstādīt
60 cm	Var uzstādīt		Nevar uzstādīt	

1.3. Paredzētā izmantošana

- Veļas žāvētājs ir paredzēts izmantošanai mājāsaimniecībā. Tas nav piemērots komerciālai izmantošanai, un to nedrīkst izmantot tam neparedzētā veidā.
- Izmantojiet veļas žāvētāju tikai atļautu apģērbu žāvēšanai.
- Ražotājs neuzņemas atbildību, ja ierīce tiek nepareizi izmantota vai transportēta.
- Veļas žāvētāja kalpošanas laiks ir 10 gadi. Šajā laikā būs pieejamas oriģinālās rezerves daļas atbilstoši veļas žāvētāja darbībai.

1.4. Bērnu drošība

- Iepakojšanas materiāli ir bīstami bērniem. Glabājiet iepakojšanas materiālus bērniem nepieejamā vietā.
- Elektriskie izstrādājumi ir bīstami bērniem. Nelaidiet bērnu ierīces tuvumā tās darbības laikā. Neļaujiet bērniem aiztikt veļas žāvētāju. Izmantojiet nobloķēšanu bērnu aizsardzības nolūkā, lai nepieļautu veļas žāvētāja aiztīkšanu.



PIEZĪME !

Nobloķēšana bērnu aizsardzības nolūkā atrodas vadības panelī. **(Skatīt nobloķēšanu bērnu aizsardzības nolūkā)**

- Turiet veļas žāvētāja durvis aizvērtas pat tad, kad veļas žāvētājs netiek izmantots.

1.5. Atbilstība WEEE regulai un atbrīvošanās no ierīces



Šī ierīce atbilst ES WEEE direktīvai (2012/19/ES). Šai ierīcei ir elektrisko un elektronisko ierīču atkritumu klasifikācijas simbols (WEEE).

Šī ierīce ir izgatavota no augstas kvalitātes detaļām un materiāliem, kurus var atkārtoti izmantot un kas ir piemēroti atkārtotai pārstrādei. Neatbrīvojieties no ierīces kopā ar māsaimniecības atkritumiem un citiem atkritumiem pēc tās kalpošanas laika beigām. Nododiet to elektriskā un elektroniskā aprīkojuma pārstrādes savākšanas punktā. Lūdzu, konsultējieties ar vietējām atbildīgajām iestādēm attiecībā par savākšanas punktiem.



BĪSTAMI!

- R290 ir viegli uzliesmojoša dzesējoša viela. Tādēļ nodrošiniet, ka sistēma un caurules netiek bojātas lietošanas un apiešanās laikā.
- Neturiet ierīci karstuma avotu tuvumā, kas var radīt ierīces aizdegšanas bojājumu gadījumā.
- Neatbrīvojieties no ierīces, to aizdedzinot.

1.6. Atbilstība RoHS direktīvai:

Jūsu iegādātā ierīce atbilst ES RoHS direktīvai (2011/65/ES). Tā nesatur kaitīgus un aizliegtus materiālus, kas norādīti Direktīvā.

1.7. Iepakojuma informācija

Ierīces iepakojuma materiāli ir ražoti no pārstrādājama materiāla saskaņā ar valsts vides likumiem. Neatbrīvojieties no iepakojuma materiāliem kopā ar māsaimniecības atkritumiem vai cita veida atkritumiem. Nododiet tos vietējos iepakojuma materiālu savākšanas punktus.

1.8. Tehniskās specifikācijas

LO

Hauteur (Min. / Maks.)	84,6 cm / 86,6 cm*
Largeur	59,7 cm
Profondeur	58,9 cm
Ietilpība (maks.)	8 kg**
Neto svars (\pm %10)	44 kg
Spriegums	Skatīt modeļa marķējumu***
Nominālā jauda	
Modeļa kods	

* Min. augstums: augstums ar regulējamām kājiņām viszemākajā stāvoklī.

Maks. augstums: augstums ar regulējamām kājiņām visaugstākajā stāvoklī.

** Sausās veļas svars pirms mazgāšanas.

*** Modeļa marķējums atrodas aiz priekšējām durvīm.



PIEZĪME !

- Veļas žāvētāja tehniskās specifikācijas ir pakļautas izmaiņām bez iepriekšēja brīdinājuma ierīces kvalitātes uzlabošanas nolūkā.
- Skaitļi instrukcijās ir shematiski un var precīzi neatbilst konkrētajai ierīcei.
- Uz veļas žāvētāja vai lietošanas instrukcijās norādītās vērtības ir iegūtas laboratorijā saskaņā ar attiecīgajiem standartiem. Atkarībā no veļas žāvētāja darbības un apkārtējās vides apstākļiem šīs vērtības var atšķirties.

2 Veļas žāvētājs

2.1. Pārskats

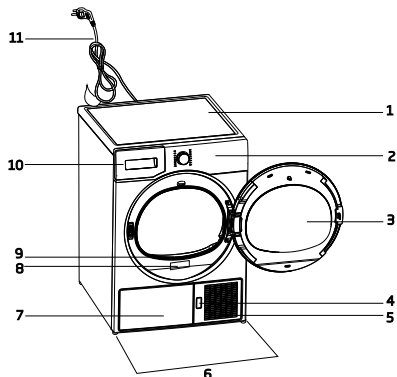

1. Augšējais panelis
2. Vadības panelis
3. Durvis
4. Aizsargplāksnes poga
5. Ventilācijas režģis
6. Regulējamas kājiņas
7. Modeļiem ar apakšējā daļā iebūvētu tvertni, ūdens tvertne atrodas apakšējā panelī.
8. Modeļa marķējums
9. Pūku filtrs
10. Ūdens tvertnes atvilktnē (modeļiem ar augšējā daļā iebūvētu tvertni).
11. Barošanas vads

2.2. Iepakojuma saturs

	1. Ūdens drenāžas caurule*		5. Žāvēšanas groza lietošanas instrukcija*
	2. Filtra atvilktnes rezerves sūklis*		6. Vandens jpylīmo talpa*
	3. Lietošanas instrukcija		7. Grynās vanduo*
	4. Žāvēšanas grozs*		8. Kvapu kapsulu grupē*

*Tas var būt iekļauts jūsu veļas žāvētāja komplektācijā, atkarībā no modeļa.

3 Uzstādīšana

Pirms sazināties ar tuvāko apstiprināto servisa centru veļas žāvētāja uzstādīšanas sakarā pārliecinieties, ka ir atbilstošs elektrības un ūdens novades pieslēgums saskaņā ar lietošanas instrukciju. Ja tie nav piemēroti, sazinieties ar kvalificētu elektriķi un meistarū, lai veiktu nepieciešamos pielāgojumus.



PIEZĪME !

- Veļas žāvētāja atrašanās vietas sagatavošana, kā arī elektrības un kanalizācijas sistēmas pieslēgums ir pircēja atbildība.



UZMANĪBU!

- Pirms uzstādīšanas vizuāli pārbaudiet, vai veļas žāvētājs nav bojāts. Ja veļas žāvētājs ir bojāts, neuzstādiet to. Bojātas ierīces rada risku jūsu drošībai.
- Nogaidiet 12 stundas pirms sākt lietot veļas žāvētāju.

3.1. Piemērota uzstādīšanas vieta

- Uzstādiet veļas žāvētāju uz stabilas un līdzenas virsmas.
- Veļas žāvētājs ir smags. Pats nepārvietojiet to.
- Darbiniet veļas žāvētāju labi vēdinātās telpās bez putekļiem.
- Spraugu starp veļas žāvētāju un grīdu nedrīkst samazināt ar tādiem materiāliem kā paklāji, koku un lenti.
- Neaizklājiet veļas žāvētāja ventilācijas režģi.
- Vietā, kur uzstādāt veļas žāvētāju, nedrīkst būt slīdošas vai veramas durvis, kas varētu nobloķēt veļas žāvētāja durvis.
- Tiklīdz veļas žāvētājs ir uzstādīts, tam jāpaliek vietā, kur veikti pieslēgumi. Uzstādot veļas žāvētāju, pārliecinieties, ka tā aizmugurējā siena nekam nepieskaras (krānam, kontaktligzdai u.c.).
- Novietojiet veļas žāvētāju vismaz 1 cm attālumā no citām mēbeļiem.
- Veļas žāvētāju var izmantot, ja istabas temperatūra ir no +5 °C līdz +35 °C. Ja istabas temperatūra ir ārpus šī diapazona,

tas ietekmēs veļas žāvētāja darbību, un tas var sabojāties.



- Veļas žāvētāja aizmugurējā puse jānovieto pret sienu.

	BĪSTAMI!
<ul style="list-style-type: none">• Nenovietojiet veļas žāvētāju uz barošanas vada.	

*** Ignorējiet sekojošos brīdinājumus, ja jūsu ierīce nesatur R290 dzesējošo vielu**

	BĪSTAMI!
<ul style="list-style-type: none">• Žāvētājs satur R290 dzesējošo vielu.*• R290 ir videi draudzīga, bet viegli uzliesmojoša dzesējošā viela.*• Pārlicinieties, ka žāvētāja gaisa ieplūde ir atvērta, un tā labi ventilējas.*• Neturiet iespējamus liesmu avotus žāvētāja tuvumā.*	

3.2. Transportēšanas drošības aprikojuma noņemšana

	UZMANĪBU!
	<ul style="list-style-type: none">• Noņemiet transportēšanas drošības aprikojumu pirms pirmoreiz izmantot veļas žāvētāju.• Ja ierīcei var nomainīt durvju atvēršanas virzienu, skatiet durvju montāžas instrukcijas.

3.3. Pieslēgšana kanalizācijas sistēmai

Jūs varat pa tiešo izlaist sakrājušos ūdeni caur drenāžas cauruli, kas iekļauta ierīces komplektācijā, tā vietā, lai ik pa laikam izlietu sakrājušos ūdeni no ūdens tvertnes.

Ūdens drenāžas caurules pievienošana

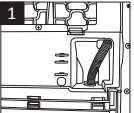
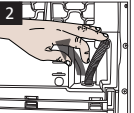
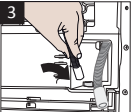
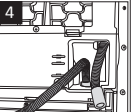
		1-2 Raujiet cauruli veļas žāvētāja aizmugurē, lai atvienotu to no pievienotās vietas. Neizmantojiet nekādus instrumentus caurules noņemšanai.
		
3 Pievienojiet vienu veļas žāvētāja komplektācijā iekļautās drenāžas caurules galu vietai, kur noņēmat cauruli iepriekšējā solī.		
4 Pievienojiet otru drenāžas caurules galu kanalizācijas sistēmai vai izlietnei..		

	PIEZĪME !
<ul style="list-style-type: none">• Ūdens drenāžas caurule jāpievieno maksimums 80 cm augstumā.• Pārlicinieties, ka ūdens drenāžas caurule nav saspiesta un salocīta.• Jeigu jūsu gaminys patiektas kartu su priedy rinkiniu, prašome skaityti detalų aprašymą.	

3.4. Kājiņu noregulēšana

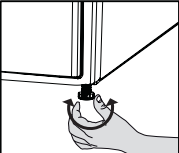
	Pagrieziet kājiņas pa labi vai pa kreisi, līdz veļas žāvētājs atrodas līmenī un stāv stingri uz zemes.
---	--

3.5. Veļas žāvētāja transportēšana

Izlaidiet visu veļas žāvētājā atlikušo ūdeni.
Ja ir izveidots tiešs ūdens drenāžas pieslēgums, tad noņemiet caurules savienotājus.



UZMANĪBU!

- Mēs iesakām pārvietot veļas žāvētāju stāvus stāvvoklī. Ja nav iespējams ierīci pārvietot stāvus, iesakām sagāžot to uz labo pusi, skatoties no priekšpuses.

3.6. Brīdinājumi par skaņām



PIEZĪME !

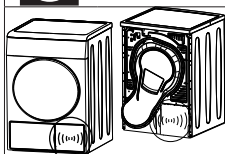

Tas ir normāli, ja reizēm dzirdama metāliska skaņa no kompresora veļas žāvētāja darbības laikā.

Darbības laikā sakrātais ūdens tiek sūknēts uz ūdens tvertni. Tas ir normāli dzirdēt sūknējošu skaņu šīs darbības laikā.

3.7. Apgaismojuma spuldzes nomaiņa

Ja veļas žāvētājā tiek izmantota apgaismojuma spuldzeLai nomainītu centrifūgas apgaismojuma spuldzi/gaismas diodi, sazinieties ar apstiprinātu servisa centru. Spuldze(-es), kas izmantotas ierīcē, nav piemērotas istabas apgaismojumam. Šī apgaismojuma mērķis ir atvieglot un padarīt ērtāku veļas ievietošanu žāvētājā. Šajā ierīcē izmantotajām lampām jāiztur ekstremāli fiziskie apstākļi, piemēram, vibrācijas un temperatūra, kas augstāka par 50 °C.

4 Sagatavošanās

4.1 Veļa, kas piemērota žāvēšanai veļas žāvētājā

Vienmēr ievērojiet norādījumus, kas sniegti uz apģērbu etiķetēm. Žāvējiet tikai tādu veļu, kuras etiķetē norādīts, ka tā ir piemērota žāvēšanai veļas žāvētājā.

4.2. Veļa, kas nav piemērota žāvēšanai veļas žāvētājā



Veļas gabalus ar šādu simbolu nedrīkst žāvēt veļas žāvētājā.



PIEZĪME !

- Smalki, izšūti audumi, vilnas, zīda apģērbi, smalki un dārgi audumi, gaisa necaurlaidīgi apģērbi un tilla aizkari nav piemēroti žāvēšanai veļas žāvētājā.

4.3. Veļas sagatavošana žāvēšanai

- Veļa pēc mazgāšanas var būt savijusies kopā. Atdaliet visu veļu pirms ievietošanas veļas žāvētājā.
- Žāvējiet apģērba gabalus ar metāla piederumiem (rāvējslēdzieniem) izgrieztus uz otru pusi.
- Aizvelciet rāvējslēdžus, aiztaisiet āķus un knopkas un aizpogājiet pogas.

4.4. Enerģijas taupīšanas pasākumi

Sekojošā informācija palīdzēs jums izmantot veļas žāvētāju ekoloģiskā un energoefektīvā veidā.

- Izgrieziet veļu ar augstāko iespējamo izgriešanas ātrumu mazgāšanas laikā. Tādējādi žāvēšanas laiks tiek saīsināts un enerģijas patēriņš samazināts.
- Sašķirojiet savas drēbes pēc to veida un biezuma. Žāvējiet kopā viena veida drēbes. Piemēram, plānie virtuves dvieļi un galdauti izžūst ātrāk nekā biezie vannas dvieļi.
- Ievērojiet norādījumus lietošanas instrukcijā programmu izvēlei.
- Neatveriet veļas žāvētāja durvis žāvēšanas laikā, ja vien tas nav nepieciešams. Ja

jums noteikti jāatver durvis, neturiet tās atvērtas ilgstoši.

- Neieleciet slapju veļu, kamēr veļas žāvētājs darbojas.
- Modeliams su kondensatorius bloku: kondensatoriju regulāriai valykite kartā j mēnesj arba kas 30 džiovinimo procedūry.
- Periodiski notīriet filtru, ja tam ir redzama gaisa savākšana vai simbols iedegas, ja ir pieejams filtra atvilktnes tīršanas brīdinājuma simbols .
- Modeliams su ventilacijos vamzdžiu: vadovaukītės vamzdžio prijungimo instrukcijomis ir valykite.
- Džiovinimo proceso metu oras patalpoje turi būti gerai vēdinamas.

4.5. Pareizais ielādes daudzums

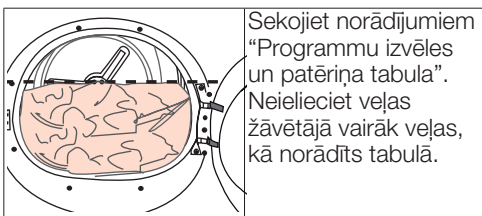

Sekojošie svāri ir sniegti kā piemēri.

Veļa	Aptuvenais svārs (g)*	Veļa	Aptuvenais svārs (g)*
Kokvilnas segpārvalki (divguļāmie)	1500	Blūzes	150
Kokvilnas segpārvalki (vienguļāmie)	1000	Kokvilnas krekli	300
Palagi (divguļāmie)	500	Krekli	250
Palagi (vienguļāmie)	350	Kokvilnas kleitas	500
Lieli galdauti	700	Kleitas	350
Mazi galdauti	250	Džinsi	700
Auduma salvetes	100	Kabatlakatīņi (10 gabali)	100
Vannas dvieļi	700	T-krekli	125
Roku dvieļi	350		

*Sausās veļas svārs pirms mazgāšanas.

5. Ierīces palaišana

5.1. Vadības panelis

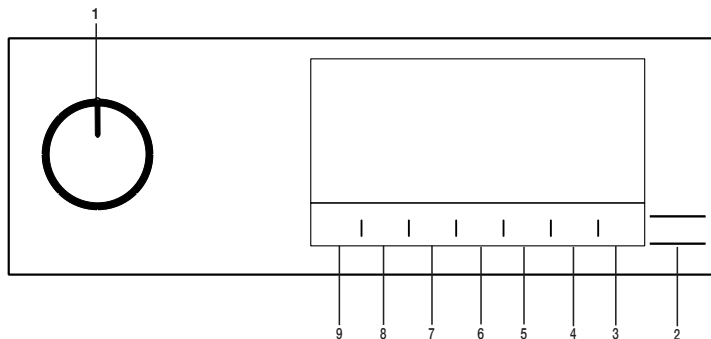

1. Izvēles poga „On/Off/Program” (Ieslēgt/Izslēgt/Programma).
2. Poga „Start/Stand-by” (Palaišana/Gaidstāve).
3. Cilindra apgaismojuma poga.
4. Beigu laika izvēles poga.

5. Taimera programmu izvēles poga.
6. Zemās temperatūras izvēles poga.
7. Skaņas brīdinājuma signāla un bērnu drošības/pogu bloķēšanas izvēles poga.
8. Pretburzīšanās funkcijas izvēles poga.
9. Sausuma līmeņa izvēles poga.

5.2 Simboli

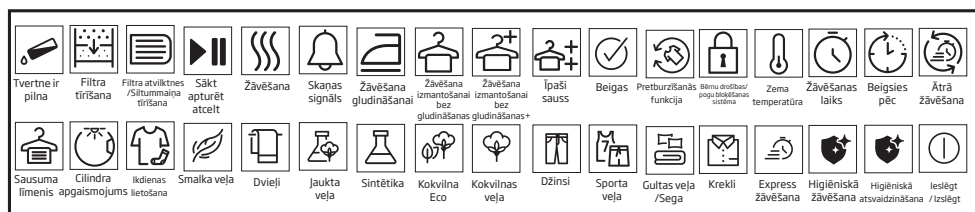

5.3 Veļas zāvētāja sagatavošana darbam

- Iespraudiet veļas zāvētāja strāvas vadu kontaktligzdā.
- Atveriet durtiņas (veļas iekraušanas durvis).
- Ielieciet veļu zāvētājā tādā veidā, lai tā nekur neaizķertos.
- Piespiediet un aizveriet durtiņas.

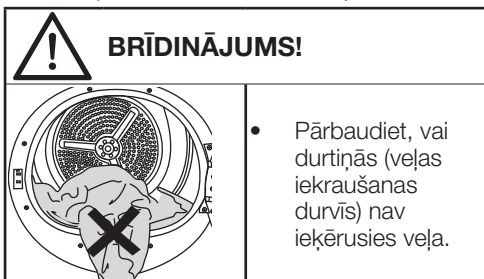

- Iekārta ieslēgsies pēc nepieciešamās programmas izvēles ar izvēles pogu „On/Off/Program” (Ieslēgt/Izslēgt/Programma).



PIEZĪME!

- Atlasot programmu ar izvēles pogu „On/Off/Program” (Ieslēgt/Izslēgt/Programma), programma vēl netiek palaista. Lai palaistu programmu, nospiediet pogu „Start/Stand-by” (Palaišana/gaidstāve).

5.4 Programmu izvēles un lietošanas tabula

LO				
Programmas	Programmas apraksts	Ietilpība (kg)	Veļas mašīnas centrifūgas ātrums (apg./min.)	Žāvēšanas laiks (minūtes)
Kokvilna	Šajā ciklā jūs varat izžāvēt savus karstuma izturīgus audumus. Žāvēšanas iestatījums, kas atbilst žāvējamās veļas biežumam, un ir jāizvēlas vēlamā sausuma pakāpe.	8	1000	210
Kokvilna Eko	Viens slānis, ikdienas kokvilnas audumi tiek izžāvēti pēc iespējas ekonomiskāk	8	1000	197
Sintētika	Šajā ciklā jūs varat izžāvēt visus savus sintētiskos audumus. Ir jāizvēlas žāvēšanas iestatījums, kas atbilst vēlamajai sausuma pakāpei.	4	800	70
Jaukta tipa apģērbs	Izmantojiet šo programmu, lai vienlaikus izžāvētu nekrāsojošu sintētisko un kokvilnas veļu. Sporta un fitnesa apģērbi var žāvēt ar šo programmu.	4	1000	115
Dvieli	Dvielu (virtuves dvielu, vannas dvielu un rokas dvielu) žāvēšanai.	5	1000	175
Smalkveļa	Šī programma ir paredzēta smalku audumu žāvēšanai vai tādas veļas žāvēšanai zemā temperatūrā, uz kuras norādīta mazgāšana ar rokām (zīda blūzēm, plānai apakšveļai u.c.).	1,5	1200	55
Ikdienas	Varat izmantot šo programmu kokvilnas un sintētiskās veļas žāvēšanai. Sporta un fitnesa apģērbi var žāvēt ar šo programmu.	4	1000	110
Veļas žāvēšana/ TimeDry	Varat izvēlēties laika programmu no 10 līdz 160 minūtēm, lai iegūtu vajadzīgo žāvēšanas līmeni zemā temperatūrā. Šajā programmā žāvētājs darbojas iestatīto laiku neatkarīgi no tā, cik mitra ir veļa. Šī izstrādājuma papildaprīkojumā ir pieejams žāvēšanas grozs. Ja izmantojat izstrādājumu, kas tiek tirgots bez groza, varat iegūt grozu pilnvarotā apkopes iestādē un izmantot iepriekš aprakstītās žāvēšanas programmas. Detalizētus lietošanas norādījumus skatiet žāvēšanas groza lietotāja rokasgrāmatā.	-	-	-
Džinsi	Varat izmantot šo programmu džinsa bikšu, svārku, kreklus un jaku žāvēšanai.	4	1200	125
Āra/sporta apģērbs (Goretex)	Izmantojiet to, lai žāvētos drēbes no sintētikas, kokvilnas vai jauktiem audumiem, vai ūdensnecaurlaidīgas drēbes, piemēram vējjakas, lietus mēteļus u.c. Izgrieziet tās uz otru pusi pirms žāvēšanas.	2	1000	135
Gultas veļa/Spalvas	Jūs varat žāvēt spalvu un ar šķiedrainu audumu, ko drīkst žāvēt veļas žāvētāju kā vienu veļas vienību. Jūs varat žāvēt liela izmēra vatētu segu, spilvenu vai mēteļus kā vienu veļas vienību. Žāvējiet tādas drēbes kā mēteļus un jakas izgrieztas uz iekšpusi.	-	800	165
Krekli	Programma izžāvē kreklus saudzīgākā režīmā, apģērbs netiek stipri saburzīts, kas atvieglo gludināšanu.	1,5	1200	50
Ātrā žāvēšana	Izmantojiet šo programmu, lai 2 kreklus būtu gatavi gludināšanai.	0,5	1200	30

Higiēniskā žāvēšana	Šī programma ir paredzēta nomazgātas veļas žāvēšanai ar papildu higiēnisko apstrādi (bērnu apģērbi, apakšveļa, dvieļi utt.). Tā nodrošina audumu paaugstinātu higiēnisku apstrādi, izmantojot karstumu.	5	800	200
Higiēniskā atsvaidzināšana	Šī programma ir paredzēta sausu apģērbu un veļas higiēniskajai apstrādei, nemazgājot tos. Tā nodrošina sausu audumu paaugstinātu higiēnisku apstrādi, izmantojot karstumu.	1,5	-	120
Elektroenerģijas patēriņš				
Programmas	letilpība (kg)	Veļas mašīnas centrifūģas ātrums (apg/./min.)	Aptuvenais atlikušā mitruma daudzums	Elektroenerģijas patēriņš, kWh
Kokvilna Eko*	8	1000	60%	1,97
Kokvilnas veļas žāvēšana gludināšanai	8	1000	60%	1,50
Sintētiskās veļas žāvēšana ievietošanai skapī	4	800	40%	0,75
	"Kokvilnas Eko programma" ar pilnu vai daļēju veļas ielādi ir standarta žāvēšanas programma, uz ko dota atsauce ierīces marķējumā un produkta aprakstā; šī programma ir piemērota standarta slāpjas kokvilnas veļas žāvēšanai, un tā ir visefektīvākā programma attiecībā uz enerģijas patēriņu kokvilnai.			

* : Standarta programmu energomarkējums (EN 61121:2012). Tabulā redzamās vērtības ir norādītas atbilstoši EN 61121:2012 standartam. Lietojamo programmu vērtības var atšķirties no tabulā esošajām vērtībām atkarībā no apģērba tipa, griešanās ātruma, apkārtējās vides apstākļiem un sprieguma vērtībām.



Allergy UK ir organizācijas British Allergy Foundation tirdzniecības zīme. Apstiprinājuma spiedogs tika izveidots kā norāde cilvēkiem, kuriem ir nepieciešama informācija, ka ierīce ievērojami samazina alergēnu daudzumu vietās, kur atrodas pret alerģiju jutīgi cilvēki, vai ka ierīce ierobežo, samazina vai novērš alergēnu saturu. Tā mērķis ir apliecināt, ka ierīces tika zinātniski pārbaudītas vai analizētas, iegūstot izmērojamus rezultātus.

5.5 Papildfunkcijas

Sausuma pakāpe

Sausuma līmeņa pogu izmanto, lai pielāgotu veļai nepieciešamo sausuma pakāpi. Programmas ilgums var mainīties atkarībā no izdarītās izvēles.



PIEZĪME!

- Šo funkciju var aktivizēt tikai pirms programmas palaišanas.

Pretburzīšanās funkcija

Pretburzīšanās funkciju var ieslēgt vai izslēgt, nospiežot pretburzīšanās funkcijas pogu. Ja jūs neplānojat izņemt veļu ārā no ierīces uzreiz pēc programmas izpildes beigām, jūs varat izmantot pretburzīšanās funkciju, lai novērstu veļas saburzīšanos.

Skaņas brīdinājuma signāls

Kad programma ir beigusies, veļas žāvētājā ieslēdzas skaņas brīdinājuma signāls. Ja jūs gribat atslēgt skaņas brīdinājuma signālu, nospiediet „Audible Warning” (Skaņas brīdinājuma signāla) pogu. Nospiežot skaņas brīdinājuma signāla pogu, pēc programmas beigām gaismas signāls nodziest un skaņas brīdinājuma signāls neatskan.



PIEZĪME!

- Šo funkciju var atlasīt gan pirms, gan arī pēc programmas palaišanas.

Zema temperatūra

Šo funkciju var aktivizēt tikai pirms programmas palaišanas. Šo funkciju var palaist, ja gribat, lai jūsu veļa tiktu žāvēta zemākā temperatūrā. Pēc funkcijas ieslēgšanas programmas izpildes ilgums palielināsies.

Beigu laiks

Programmas beigu laiku, izmantojot beigu laika funkciju, var atlikt līdz 24 stundām.

1. Atveriet ielādes durvis un ielieciet žāvētājā veļu.
2. Atlasiet žāvēšanas programmu.
3. Nospiediet beigu laika izvēles pogu „End Time” un iestatiet atlikšanas laiku. Iedegsies beigu laika indikators. (Turot pogu nospiestu, beigu laiks turpinās bez pārtraukuma).
4. Nospiediet pogu „Start/Stand-by” (Palaišana/gaidstāve). Sāksies beigu laika atskaite. Atliktā laika vidū sāks mirgot indikators „.”.



PIEZĪME!

- Ja vēlaties, veļu var pievienot vai izņemt, kamēr vēl nav beidzies atliktais laiks. Parādītais laiks ir parastā žāvēšanas laika un beigu laika kopējais laiks. Atskaites laika beigās izslēgsies beigu laika indikators, sāksies žāvēšana un iedegsies žāvēšanas indikators.

Beigu laika mainīšana

Ja vēlaties mainīt atskaites laika ilgumu: nospiediet izvēles pogu „On/Off/Program” (Ieslēgt/Izslēgt/Programma), lai atceltu programmu. Izvēlieties vajadzīgo programmu un vēlreiz atlasiet beigu laiku.

Beigu laika funkcijas atcelšana

Ja vēlaties atcelt beigu laika atskaiti un palaist programmu uzreiz:

nospiediet izvēles pogu „On/Off/Program” (Ieslēgt/Izslēgt/Programma), lai atceltu programmu. Izvēlieties vajadzīgo programmu un nospiediet pogu „Start/Stand-by” (Palaišana/gaidstāve).

Cilindra apgaismojums

Nospiežot šo pogu, jūs varat ieslēgt vai izslēgt cilindra apgaismojumu. Pēc pogas nospiešanas iedegas apgaismojums, un pēc noteiktā laika tas nodziest.

5.6 Brīdinājuma indikatori



PIEZĪME!

- Brīdinājuma indikatori var atšķirties atkarībā no veļas žāvētāja modeļa.

Filtra tīrīšana

Kad programma ir beigusies, ieslēdzas indikators, kas brīdina, ka ir jāiztīra filtrs.

Ūdens tvertne

Ja ūdens tvertne tiek uzpildīta programmas laikā, sāks mirgot brīdinājuma indikators un iekārta pāriet gaidstāves režīmā. Šajā gadījumā iztukšojiet ūdens tvertni un vēlreiz palaidiet programmu, nospiežot pogu „Start/Stand-by” (Palaišana/gaidstāve). Brīdinājuma indikators izslēdzas un tiek atkārtoti palaista programma.

Filtra atvilktnes/siltummaiņa tīrīšana

Periodiski mirgo brīdinājuma simbols, lai atgādinātu, ka ir jāiztīra filtra atvilktnē.

5.7 Programmas palaišana

Lai palaistu programmu, nospiediet pogu „Start/Stand-by” (Palaišana/gaidstāve).

Lai norādītu, ka programma ir sākusies, iedegsies „Start/Stand-by” (palaišanas / gaidstāves) un „Drying” (žāvēšanas) indikatori.

5.8 Bērnu drošības/pogu bloķēšanas sistēma

Veļas žāvētājs ir aprīkots ar pogu bloķēšanas jeb bērnu drošības sistēmu, kas neļauj apturēt programmas darbību, ja tās laikā tiek nospiesta kāda poga. Aktivizējot „Child Lock” (bērnu drošības/pogu bloķēšanas) funkciju, uz paneļa tiek atspējota visu pogu darbība, izņemot izvēles pogas „On/Off/Program” (Ieslēgt/Izslēgt/Programma) darbība.

Nospiediet „Audible Warning” (Skaņas brīdinājuma signāla) pogu uz 3 sekundēm, lai iespējotu bērnu drošības/pogu bloķēšanas funkciju.

Kad pašreizējā programma ir beigusies un ir jāpalaist jauna programma vai ir jāaptur esošā programma, deaktivizējiet bērnu drošības/pogu bloķēšanas sistēmu. Lai deaktivizētu bērnu drošības/pogu bloķēšanas sistēmu, nospiediet un 3 sekundes pieturiet tās pašas pogas.



PIEZĪME!

- Kad bērnu drošības/pogu bloķēšanas sistēma ir aktivizēta, displejā ieslēdzas brīdinājuma indikators.

Kad bērnu drošības/pogu bloķēšanas sistēma ir aktivizēta:

Ja veļas žāvētājs darbojas vai atrodas gaidstāves režīmā, indikatora simboli nemainīsies, pagriežot programmas izvēles pogu.



PIEZĪME!

- Ja žāvētājs darbojas un ir aktivizēta bērnu drošības/pogu bloķēšanas sistēma, tad, pagriežot programmu izvēles pogu, atskanēs dubultais skaņas signāls. Ja bērnu drošības/pogu bloķēšanas sistēma tiek atslēgta, nepagriežot programmas izvēles pogu sākotnējā stāvoklī, pēc programmas izvēles pogas pagriešanas programma tiek atcelta.

5.9 Programmas maiņa pēc palaišanas

Veļas žāvēšanai izvēlēto programmu var mainīt arī pēc veļas žāvētāja palaišanas.

- Piemēram, lai izvēlētos programmu „Extra Dry” (Īpaši sauss) programmas „Ironing Dryness” (Gludināšanai piemērots sausuma līmenis) vietā, pagrieziet izvēles pogu „On/Off/Program” (Ieslēgt/Izslēgt/Programma).
- Lai palaistu programmu, nospiediet pogu „Start/Stand-by” (Palaišana/gaidstāve).

Veļas pievienošana un izņemšana gaidstāves režīmā

Ja pēc žāvēšanas programmas palaišanas vēlaties pievienot vai izņemt veļu no žāvētāja:

- nospiediet pogu „Start/Stand-by” (Palaišana/gaidstāve), lai iestatītu žāvētāju gaidstāves režīmā. Veļas žāvēšanas cikls tiks apturēts.
- Kamēr žāvētājs atrodas gaidstāves režīmā, atveriet durītiņas, ielieciet vai izņemiet veļu, un pēc tam atkal aizveriet durītiņas.
- Lai palaistu programmu, nospiediet pogu „Start/Stand-by” (Palaišana/gaidstāve).



PIEZĪME!

- Pievienojot papildu veļu pēc žāvēšanas programmas palaišanas, žāvētājā esošā sausā veļa var sajaukties kopā ar mitro veļu un veļa žāvēšanas beigās var palikt mitra.
- Žāvēšanas laikā veļu var pievienot vai izņemt tik reizes, cik vēlaties. Taču tas visu laiku pārtrauc žāvēšanas ciklu un tādējādi pagarina programmas darbības ilgumu un enerģijas patēriņu. Tādēļ ieteicams pievienot veļu pirms programmas palaišanas.
- Ja tiek atlasīta jauna programma, pagriežot programmu izvēles pogu, žāvētājam atrodoties gaidstāves režīmā, tiek apturēta tekošā programma.



BRĪDINĀJUMS!

- Nepieskarieties iekšējai cilindra virsmai, pievienojot vai izņemot veļu programmas darbības laikā. Cilindra virsma ir karsta.

5.10 Programmas atcelšana

Ja vēlaties atcelt programmu un pārtraukt žāvēšanas ciklu kāda iemesla dēļ pēc žāvētāja ieslēgšanas, pagrieziet izvēles pogu „On/Off/Program” (Ieslēgt/Izslēgt/Programma) un programma tiks atcelta.



BRĪDINĀJUMS!

- Atceļot izvēlētas programmas darbību, veļas žāvētāja iekšējās virsmas ir ļoti karstas, tāpēc palaidiet veļas atsvaidzināšanas programmu, lai tās atdzesētu.

5.11 Programmas beigas

Pēc programmas izpildes beigām uz programmas stāvokļa paneļa iedegsies indikatori „End/Wrinkle Prevention” (Beigas/Pretburzīšanās funkcija) un „Fibre Filter Cleaning Warning”. Durtiņas var atvērt, un veļas žāvētājs ir gatavs nākamajam ciklam. Pagrieziet izvēles pogu „On/Off/Program” (Ieslēgt/Izslēgt/Programma) stāvoklī „On/Off” (Ieslēgt/Izslēgt), lai izslēgtu veļas žāvētāju.



PIEZĪME!

- Ja pretburzīšanās funkcija ir ieslēgta un pēc programmas beigām veļa netiek izņemta, pēc 2 stundām tiek aktivizēta pretburzīšanās funkcija, lai veļa žāvētājā nesaburzītos. Lai novērstu veļas saburzīšanos, programma žāvē veļu ar 10 minūšu intervālu.

5.12 Aromatizatora funkcija

Ja jūsu veļas žāvētājs ir aprīkots ar aromatizatora funkciju, informāciju par to skatiet ProScent instrukcijā.

6 Apkope un tīrīšana

6.1 Ielādes durvju iekšpuse

Mati un šķiedras, kas atdalās no veļas žāvēšanas procesa laikā, tiek savāktas šķiedru filtrā.



PIEZĪME

- Šķiedras veidojas drēbju valkāšanas un mazgāšanas laikā.
- Jūs varat iztīrīt filtru ar putekļu sūcēju.



BRĪDINĀJUMS!

- Pēc katra žāvēšanas cikla iztīriet šķiedru filtru un ielādes durvju iekšpusi.

Lai iztīrītu šķiedru filtru:

- Atveriet durtiņas (veļas iekraušanas durvis).
- Turiet pirmo daļu (iekšējo filtru) no divdaļīgā šķiedru filtra un izņemiet to, velkot augšup.
- Ar rokām vai ar mīkstu lupatīņu notīriet matus, šķiedras un kokvilnas piciņas.
- Izņemiet otro daļu (ārējo filtru), velkot augšup.

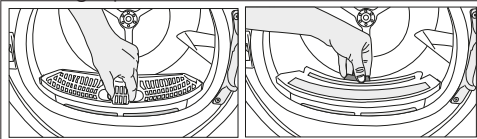

PIEZĪME

- Pārliecinieties, ka mati, šķiedras un kokvilnas piciņas neiekrīt spraugā, kur tiek uzstādīti filtri.
- Atveriet abus šķiedru filtrus (iekšējo un ārējo filtru), notīriet matus, šķiedras, kokvilnas piciņas ar mitru roku, putekļu sūcēju vai drānu.

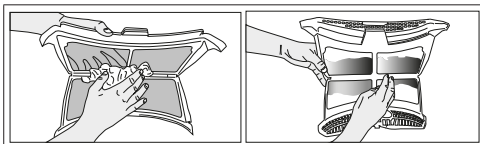

- Notīriet abus filtrus zem tekoša ūdens pretēji šķiedru uzkrāšanās virzienam vai ar mīkstu suku. Izžāvējiet filtru pirms ievietošanas atpakaļ.

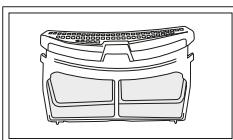
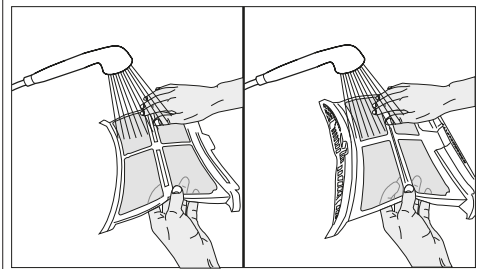

- Ievietojiet šķiedru filtrus vienu otrā un ievietojiet atpakaļ vietā.

- Notīriet ielādes durvju iekšpusi un tās blīvumijas ar mīkstu mitru drānu.

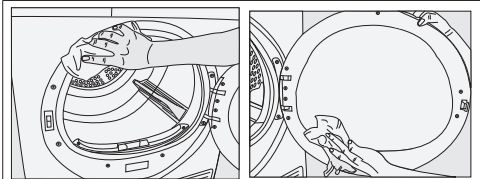

6.2 Sensoņa tīrīšana

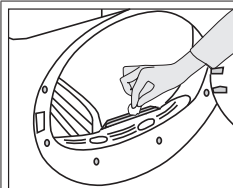

Veļas žāvētājā ir mitruma sensori, kas nosaka, vai veļa ir sausa vai nē. Lai notīrītu sensorus:

- Atveriet veļas žāvētāja ielādes durvis.
- Ļaujiet ierīcei atdzist, ja tā vēl ir karsta žāvēšanas procesa dēļ.
- Noslaukiet sensora metāla virsmas ar mīkstu drānu, kas iemērcta etiķī, un nosusiniet tos.



PIEZĪME

- Notīriet sensora metāla virsmas 4 reizes gadā.
- Neizmantojiet metāla rīkus sensora metāla virsmu tīrīšanai.



PIEZĪME

- Ja tiek izmantota tiešā ūdens novade, nav nepieciešams iztukšot ūdens tvertni.
- 6.4. Iztvaikotāja tīrīšana
 Mati un šķiedras, kas neuzkrājas šķiedru filtrā, nonāk iztvaikotāja restēs aiz aizsargplāksnes. Ja iztvaikotāja ikona "☰" mirgo vai ik pēc 6mēnešiem, iztīriet iztvaikotāju.

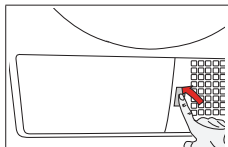

- Atveriet aizsargplāksni, nospiežot uz tās.

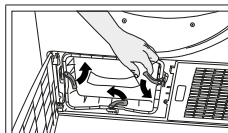

- Lai atvērtu gaisa ejas durtiņas, pavirziet aizturi.

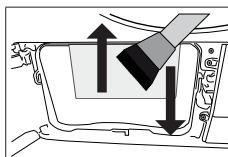

- Notīriet šķiedras uz iztvaikotāja ar mitru drānu/ putekļu sūcēja suku, virzot augšup vai lejup.

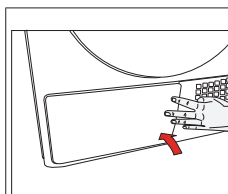

- Pēc tīrīšanas ievietojiet gaisa ejas durtiņas atpakaļ, pavirziet aizturus, lai tās aizvērtu, un aizveriet aizsargplāksni.



BRĪDINĀJUMS!

- Nekādā gadījumā neizmantojiet šķīdinātājus, tīrīšanas līdzekļus vai līdzīgas vielas tīrīšanai aizdegšanās un eksplozijas riska dēļ!

6.3 Ūdens tvertnes iztukšošana

Veļas mitrums tiek likvidēts un kondensēts žāvēšanas procesa laikā, un radušais ūdens tiek uzkrāts ūdens tvertnē. Izlejiet no tvertnes ūdeni pēc katras žāvēšanas reizes.



BRĪDINĀJUMS!

- Kondensētais ūdens nav dzerams!
- Nekādā gadījumā neizņemiet ūdens tvertni, kamēr programma darbojas!

Ja aizmirstat iztukšot ūdens tvertni, ierīce apstāsies sekojošie žāvēšanas ciklu laikā, kad ūdens tvertne būs pilna, un ūdens tvertnes brīdinājuma simbols sāks mirgot. Ja tā notiek, iztukšojiet ūdens tvertni un nospiediet Palaist/pauzēt pogu, lai atsāktu žāvēšanas ciklu. Ūdens tvertnes iztukšošana:

1. Uzmanīgi izņemiet ūdens tvertni no atvilktnes vai konteinera.

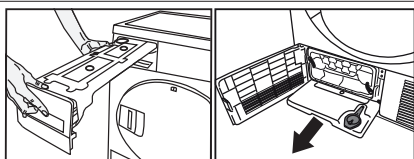

2. Iztukšojiet ūdens tvertni.

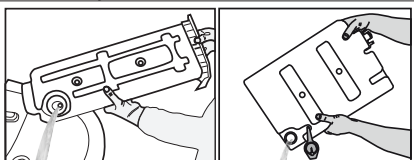

- Ja ūdens tvertnes piltuvē ir uzkrājušās pūkas, izmazgājiet to zem tekoša ūdens.
- Ievietojiet ūdens tvertni vietā.



BRĪDINĀJUMS!

- Varat tīrīt ar roku, ja valkājat aizsargcimdus. Nemēģiniet tīrīt ar kailām rokām. Iztvaikotāja restes var traumēt rokas.
- Tīrot no kreisās uz labo pusi, var sabojāt iztvaikotāja restes. Tas var novest pie veļas žāvēšanas problēmām.

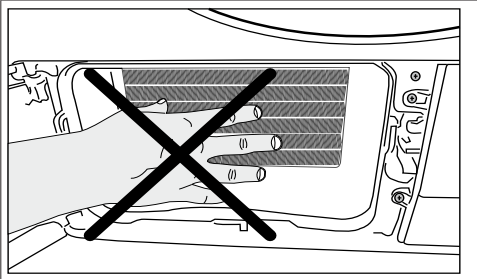

7 Problēmu novēršana

Pārāk ilgs veļas žāvēšanas cikls.
Šķiedru filtra (iekšējais un ārējais filtrs) poras var aizsērēt. >>> Izmazgājiet šķiedru filtrus ar siltu ūdeni un izžāvējiet. Iztvaikotāja priekšpuse var aizsērēt. >>> Izīriet iztvaikotāja priekšpusi. Iespējams, ka žāvētāja priekšpusē aizklāts ventilācijas režģis. >>> Noņemiet no ventilācijas režģa priekšmetus, kas nosprosto gaisu. Iespējams, ka netiek nodrošināta pietiekama ventilācija, jo telpa, kurā uzstādīts žāvētājs, ir pārāk maza. >>> Lai istabas temperatūra nepaaugstinātos, atveriet durvis vai logus. Iespējams, ka mitruma sensorā izveidojies kaļķakmens slānis. >>> Izīriet mitruma sensoru. Iespējams, ka žāvētājā ir pārāk daudz veļas. >>> Nepārslodojiet veļas žāvētāju. Iespējams, ka veļa nav pietiekami labi izgriezta. >>> Iestatiet lielāku veļas griešanas ātrumu.
Mitras drēbes pēc žāvēšanas.
Iespējams, ka izmantota šim apģērba tipam nepiemērota programma. >>> Pārbaudiet apģērba kopšanas etiķeti un izvēlieties šim apģērba tipam piemērotu programmu vai pagariniet programmas laiku. Šķiedru filtra (iekšējais un ārējais filtrs) poras var aizsērēt. >>> Izmazgājiet filtrus ar siltu ūdeni un izžāvējiet. Iztvaikotāja priekšpuse var aizsērēt. >>> Izīriet iztvaikotāja priekšpusi. Iespējams, ka žāvētājā ir pārāk daudz veļas. >>> Nepārslodojiet veļas žāvētāju. Iespējams, ka veļa nav pietiekami labi izgriezta. >>> Iestatiet lielāku veļas griešanas ātrumu.
Nevar ieslēgt veļas žāvētāju un nevar palaist programmu. Pēc konfigurēšanas nevar ieslēgt veļas žāvētāju.
Iespējams, ka nav iesprausts strāvas vads. >>> Pārbaudiet, vai ir iesprausts strāvas vads. Iespējams, kas nav aizvērtas durtiņas. >>> Pārbaudiet, vai ir pareizi aizvērtas durtiņas. Iespējams, ka nav iestatīta programma vai nospiesta Palaīšanas/Pauzes/Atceļšanas poga. >>> Pārbaudiet, vai ir iestatīta programma, un tā neatrodas nopauzētā režīmā. Iespējams, ka ir aktivizēta bērnu drošības/pogu bloķēšanas sistēma. >>> Izslēdziet bērnu drošības/pogu bloķēšanas sistēmu.
Priekšlaicīgi bez jebkāda iemesla pārtraukta programma.
Iespējams, ka nav pilnībā aizvērtas durtiņas. >>> Pārbaudiet, vai ir pareizi aizvērtas durtiņas. Iespējams, ka ir pārtraukta strāvas padeve. >>> Lai palaistu programmu, nospiediet Palaīšanas/Pauzes/Atceļšanas pogu. Iespējams, ka ūdens tvertne ir pilna. >>> Iztukšojiet ūdens tvertni.
Apģērbs ir sarāvis, sacietējis vai sabojāts.
Iespējams, ka tika izmantota programma, kas nav piemērota šim apģērba tipam. >>> Pārbaudiet apģērba kopšanas etiķeti un izvēlieties programmu, kas piemērota šim apģērbam.
No durtiņām pil ūdens.
Iespējams, ka durtiņu iekšējās malās un blīvē uzkrājušās šķiedras. >>> Izīriet durtiņu iekšējās malas un notīriet blīvju virsmas.

Durtiņas atveras pašas.
Iespējams, ka nav pilnībā aizvērtas durtiņas. >>> Spiediet durtiņas tik ilgi, līdz ir dzirdama durtiņu aizvēšanās skaņa.
Deg / mirgo ūdens tvertnes brīdinājuma simbols.
Iespējams, ka ūdens tvertne ir pilna. >>> Iztukšojiet ūdens tvertni. Iespējams, ka saplūsis ūdens novadīšanas šļūtene. >>> Ja žāvētājs ir savienots tieši ar notekcauruli, pārbaudiet ūdens novadīšanas šļūteni.
Veļas žāvētājā nedeg apgaismojums. (Modeļiem ar lampiņu)
Veļas žāvētājs var nebūt ieslēgts ar ieslēgt/izslēgt pogu. >>> Pārbaudiet, vai ir ieslēgts veļas žāvētājs. Iespējams, ka bojāta spuldzīte. >>> Sazinieties ar pilnvarotu servisa centru, lai nomainītu spuldzīti.
Deg Aizsardzības pret burzīšanos ikona.
Iespējams aktivizēt Aizsardzības pret burzīšanos režīmu, kas novērš veļas saburzīšanos žāvētājā. >>> Izslēdziet veļas žāvētāju un izņemiet veļu.
Deg šķiedru filtra tīršanas ikona.
Šķiedru filtrs (iekšējais un ārējais filtrs) var būt netīrs. >>> Izmazgājiet filtrus ar siltu ūdeni un izžāvējiet. Uz šķiedru filtra porām var būt izveidojusies kārtiņa, kas noved pie tā aizsērēšanas. >>> Izmazgājiet filtrus ar siltu ūdeni un izžāvējiet. Iespējams, ka nav ievietots šķiedru filtrs. >>> Ievietojiet iekšējo un ārējo filtru savā vietā.
Atskan brīdinājuma signāls
Iespējams, ka nav ievietots šķiedru filtrs. >>> Ievietojiet iekšējo un ārējo filtru savā vietā.
Mirgo iztvaikotāja brīdinājuma ikona.
Iztvaikotāja priekšpuse var aizsērēt ar šķiedrām. >>> Izīriet iztvaikotāja priekšpusi. Iespējams, ka nav ievietots šķiedru filtrs. >>> Ievietojiet iekšējo un ārējo filtru savā vietā.
Veļas žāvētājā iedegas apgaismojums. (Modeļiem ar lampiņu)
Ja veļas žāvētājs ir pieslēgts pie elektrofilka, ir nospiesta ieslēgt/izslēgt poga un durvis ir atvērtas, iedegas apgaismojums. >>> Atvienojiet veļas žāvētāju no sienas rozetes vai izslēdziet žāvētāju ar ieslēgt/izslēgt pogu.



BRĪDINĀJUMS!

- Ja problēma saglabājas pēc šo ieteikumu īstenošanas, sazinieties ar tirgotāju vai apstiprinātu servisa centru. Nekad nemēģiniet salabot žāvētāju pašrocīgi.



PIEZĪME

- Ja konstatējat problēmu jebkādai jūsu ierīces detaļai, jūs varat lūgt rezerves detaļu, sazinoties ar pilnvarotu servisa centru, nosaucot ierīces modeļa numuru.
- Ierīces lietošana ar neorģinālām detaļām var novest pie nepareizas ierīces darbības.
- Ražotājs un izplatītājs nav atbildīgs par ierīces nepareizu darbību, kas radusies neorģinālu detaļu izmantošanas dēļ.

PRODUKTA APRAKSTS

Saskaņā ar Komisijas Deleģēto Regulu (ES) Nr.: 392/2012

Piegādātāja nosaukums vai preču zīme		BEKO
Modeļa nosaukums		DS8439TX 7188235070
Nominālā ietilpība (kg)		8.0
Veļas žāvētāja tips	Ventilācijas	-
	Kondensators	•
Energiefektivitātes klase ⁽¹⁾		A++
Energopatēriņš gadā (kWh) ⁽²⁾		234,6
vadības veids	Automātiski	•
	Neautomātiski	-
Standarta kokvilnas programmas energopatēriņš pilnā noslodzē (kWh)		1,97
Standarta kokvilnas programmas energopatēriņš daļējā noslodzē (kWh)		1,05
Standarta kokvilnas programmas energopatēriņš ieslēgtā režīmā (P ₀) pilnā noslodzē (W)		0,50
Standarta kokvilnas programmas energopatēriņš ieslēgtā režīmā (P ₁) pilnā noslodzē (W)		1,00
Ieslēgtā režīma ilgums (min)		30
Standarta kokvilnas programma ⁽³⁾		•
Standarta kokvilnas programmas pilnā noslodzē programmas laiks T _{dry} (min)		197
Standarta kokvilnas programmas daļējā noslodzē programmas laiks T _{dry/2} (min)		125
"Standarta kokvilnas programmas pilnā un daļējā noslodzē" svērtais programmas laiks (T ₁)		156
Kondensācijas efektivitātes klase ⁽⁴⁾		B
Standarta kokvilnas programmas pilnā noslodzē vidējā kondensācijas efektivitāte, C _{dry}		81%
Standarta kokvilnas programmas daļējā noslodzē vidējā kondensācijas efektivitāte, C _{dry/2}		81%
Svērtā kondensācijas efektivitāte "standarta kokvilnas programmai pilnā un daļējā noslodzē", C ₁		81%
Skaņas jaudas līmenis standarta kokvilnas programmai pilnā noslodzē ⁽⁵⁾		65
Iebūvējams		-

• : Jā - : Nē

(1) Skalā no A+++ (visaugstākā efektivitāte) līdz D (viszemākā efektivitāte)

(2) Energopatēriņš, pamatojoties uz standarta kokvilnas programmas 160 žāvēšanas cikliem pilnā un daļējā noslodzē un energopatēriņu mazjaudas režīmos. Faktiskais energopatēriņš vienā ciklā būs atkarīgs no ierīces lietošanas veida.

(3) "Kokvilnas žāvēšanas programma ievietošanai skapī", ko izmanto pilnā un daļējā noslodzē, ir standarta žāvēšanas programma, uz kuru attiecas informācija markējuma un datu lapā, ka šī programma ir piemērota normālas mitras kokvilnas izstrādājumu žāvēšanai un ka energopatēriņa ziņā tā ir visefektīvākā programma kokvilnai.

(4) Skalā no G (viszemākā efektivitāte) līdz A (visaugstākā efektivitāte)

(5) (5) Vidējā svērtā vērtība — L_{WA} izteikta dB(A), noapaļota līdz 1 pW

Visų pirma perskaitykite šį naudotojo vadovą!

Gerb. kliente, dėkojame, kad pasirinkote „Beko“ produktą. Tikime, kad jūsų produktas buvo pagamintas aukštos kokybės ir su technologijomis, kurios užtikrins geriausius rezultatus. Rekomenduojame atidžiai perskaityti šį vadovą ir kitus susijusius dokumentus prieš naudodamiesi produktu ir išsaugoti ateičiai. Jei perduodate produktą kam nors kitam, taip pat perduokite ir šį vadovą. Atkreipkite dėmesį į visas detales ir įspėjimus, pateiktus šiame naudotojo vadove, ir laikykitės čia pateiktų instrukcijų. Naudokite šį naudotojo vadovą modeliui, nurodytam ant viršelio.



- Perskaitykite instrukciją.

Simbolių paaiškinimas

Šiame naudotojo vadove naudojami šie simboliai:



PAVOJINGA !

- Įspėjimas dėl elektros smūgio.



PAVOJINGA !

- Įspėjimas dėl gaisro pavojaus.



ĮSPĖJIMAS !

- Įspėjimai apie pavojingas situacijas, kuriose gali kilti pavojus gyvybei ir turtui.



ĮSPĖJIMAS !

- Įspėjimas dėl karštų paviršių.



ĮSPĖJIMAS !

- Būdinėjums! Applaucėšanās draudi.



PASTABA !

- Svarbi informacija arba naudingi patarimai apie naudojimą.



Prietaiso pakuotės yra pagamintos iš perdirbamų medžiagų pagal mūsų nacionalinius aplinkosaugos reikalavimus.

Neišmeskite pakuočių kartu su buitinėmis ar kitomis atliekomis, atiduokite jas į specialaus surinkimo taškus, skirtus tokiems atliekoms.



1Svarbios instrukcijos dėl naudojimo saugumo ir aplinkos



PASTABA !

- Siame skyriuje pateikiamos instrukcijos dėl saugumo, kurios padės apsaugoti nuo asmeninių sužalojimų ir daiktų sugadinimo. Nesilaikant šių instrukcijų jokios garantijos negalios.

1.1 Bendroji sauga



ĮSPĖJIMAS !

- Šį prietaisą gali naudoti 8 metų ir vyresni vaikai bei mažesnių fizinių, jutiminių ar protinių gebėjimų, nepatyrę ar neturintys reikiamų žinių žmonės, jei jie prižiūrimi arba jiems pateikti nurodymai, kaip saugiai naudoti prietaisą, be to, jie supranta susijusius pavojus. Vaikams negalima žaisti su prietaisu. Negalima leisti neprižiūrimiems vaikams valyti prietaiso ar atlikti jo techninės priežiūros.
- Prie prietaiso neprileiskite jaunesnių nei 3 metų vaikų, nebent juos nuolat prižiūrėtumėte.
- Nenuimkite reguliuojamų kojelių. Tarp tarp džiovintuvo ir grindų negalima sumažinti tokiomis medžiagomis kaip kilimas, medžio gabalai ir juostos. Tai sukels problemą su džiovintuvu.
- Montavimo ir remonto procedūras patikėkite atlikti tik **įgaliotajai aptarnavimo tarnybai**. Gamintojas nebus atsakingas už nuostolius, kurių gali iškilti dėl procedūrų, kurias atliko neįgaliotasis asmuo.



ĮSPĖJIMAS !

- Neplaukite džiovintuvo purkšdami ar pildami ant jo vandenį! Tai kelia elektros smūgio pavojų!

Iekartām ar tvaika funkciju:



ĮSPĖJIMAS !

- Tvaika programmās izmantot tikai destilētu ūdeni vai iekārtas ūdens tvertnē kondensētu ūdeni. Neizmantot ūdensvada ūdeni vai piedevas. Ja tiek izmantots ūdens tvertnē kondensētais ūdens, tas ir jāfiltrē un jāattīra no šķiedrām.
- Neatvērt durtiņas tvaika programmas darbības laikā. Var izplūst karstais ūdens.
- Pirms veļas ielikšanas, palaižot tvaika programmu, tai jābūt attīrītai no traipiem.
- Tvaika programma (smakas novēršanas funkcija) paredzēta tikai tādai veļai, kas nav netīra vai kurai nav traipu, bet kurai ir radusies nepatīkama smaka.
- Neizmantot ķīmiskās tīršanas līdzekļus vai kādus citus papildus tīršanas līdzekļus tvaika programmā vai jebkurā citā programmā.

1.1.1 Elektros sauga



PAVOJINGA !

- Prijunkite džiovintuvą prie įžeminto lizdo su saugikliu, kurio galinumas yra nurodytas tipo etiketėje. Įžeminimo instaliaciją turi atlikti kvalifikuotas elektrikas. Mūsų įmonė neatsakys už pažeidimus, kurių gali pasitaikyti, jei džiovyklė yra naudojama be įžeminimo pagal vietines taisykles.
- Įtampa ir saugiklio galinumas yra nurodyti ant tipo etiketės plokštelės.
- Ant tipo etiketės nurodyta įtampa turi būti lygi elektros tinklo įtampai.
- Kai džiovyklės nenaudojate, ją išjunkite.
- Atlikdami montavimo, priežiūros, valymo ir remonto darbus atjunkite džiovyklę nuo elektros tinklo.
- Nelieskite kištuko šlapiomis rankomis! Netraukite už laido, visada laikykite už kištuko.
- Nenaudokite ilgintuvų, elektros lizdų skirstytuvų ar adapterių prijungdami džiovyklę prie elektros lizdo, tai padės sumažinti elektros smūgio ir gaisro pavojų.
- Pastačius prietaisą maitinimo laido kištukas turi būti lengvai pasiekiamas.



PAVOJINGA !

- Apie pažeistą maitinimo laidą informuokite įgaliotąją aptarnavimo tarnybą, kad ši ji pakeistų.
- Jei džiovyklė neveikia tinkamai, jos nenaudokite, kol įgaliotoji tarnyba neatliks jos remonto! Tai kelia elektros smūgio pavojų!

1.1.2 Prietaiso sauga



ĮSPĖJIMAS !

- Įsitikinkite, kad džiovintuvo oro įleidimo anga yra atvira ir gerai vėdinama.
- Prietaise yra šaldiklio R290.
- R290 yra saugus aplinkai, tačiau itin degus šaldiklis.
- Saugokite produktą nuo potencialių šilumos šaltinių, nes jis gali užsidegti.



PAVOJINGA !

• Į ką reikia atsižvelgti, siekiant išvengti gaisro pavojaus:
Nedžiovinkite toliau išvardintų skalbinių bei kitų daiktų, kad nekiltų gaisro pavojus.

- Neišplautų skalbinių.
- Audinių, suteptu tepalu, acetonu, alkoholiu, degalais, žibalu, dėmių valikliu, terpentinu, parafinu, parafino valikliu ar vašku, negalima džiovinti džiovyklėje, prieš tai jų neišskalbus karštame vandenyje su dideliu kiekiu valiklio.

Aukščiau išvardintas medžiagas būtina atidžiai išsalbti, tam reikia naudoti tinkamą valymo priemonę ir pasirinkti aukštą plovimo temperatūrą.

Nedžiovinkite toliau išvardintų skalbinių ar kitų daiktų džiovyklėje, nes tai kelia gaisro pavojų:

- Drabužių ar pagalvių su putos pagrindu (latekso puta), dušo kepuraičių, vandeniui atsparių audinių, medžiagų su guminiu pagrindu ir guminių padėkliukų.
- Drabužių, valomų pramoniniais chemikalais.

Tokie daiktai kaip žiebtuvėliai, degtukai, monetos, metalo gabaliukai, adatos ir pan., gali pažeisti būgną arba sukelti veikimo problemą. Prieš dėdami į džiovyklę patikrinkite visus drabužius.

Neišjunkite džiovyklės, kol nesibaigė džiovinimo programa. Jei tai būtina padaryti, greitai ištraukite visus skalbinius ir išdėliokite juos taip, kad karštis išsisklaidytų.



PAVOJINGA !

- Netinkamai išskalbti drabužiai gali patys savaime užsidegti, net po to, kai džiovinimas baigiamas.
- Turite pasirinkti tinkama ventiliacija, kad iš prietaiso kylančios dujos nesimaišytų su kitų tipų dujomis ir nekeltų gaisro pavojaus.



ĮSPĖJIMAS !

- Nedžiovinkite džiovyklėje apatinių drabužių su metaliniais elementais. Jei toks metalinis elementas atsipalaiduotų ir nutrūktų džiovinimo metu, tai gali sugadinti džiovyklę.



PASTABA !

- Naudokite minkštiklius ir panašius produktus pagal jų gamintojų instrukcijas.
- Visada išvalykite pūkelių filtrą prieš arba po kiekvieno ciklo. Nenaudokite džiovyklės be pūkelių filtro.



ĪSPĒJIMAS !

- Neremontuokite džiwoyklēs patys. Neatlikite jokių remonto ar keitimo procedūru, nei jei išmanote ir galite tokias procedūras atlikti, jei tai akivaizdziai nenurodyta darbo instrukcijose ar paskelbtame aptarnavimo vadove. Priešingu atveju sukelsite pavojų savo ir kitų asmenų gyvybei.
- Vietoje, kur bus pastatyta džiwoyklē, neturi būti šarnyrinių ar slankiojančių durų su spyna, kurios neleistų atidaryti džiwoyklēs durelių.
- Statykite džiwoyklę tokioje vietoje, kur būtų galima naudoti buitiniams poreikiams. (vonioje, uždarame balkone, garaže ir pan.)
- Pasirūpinkite, kad į džiwoyklę negalėtų pateikti gyvūnai. Prieš įjungdami džiwoyklę, apžiūrėkite jos vidų.
- Nesiremkite į džiwoyklēs dureles, kai jos yra atidarytos, nes jos gali nukristi.
- Neleiskite kauptis pūkams aplink džiwoyklēs būgną.

1.2 Džiwoyklēs statymas virš skalbimo mašinos

- Jei džiwoyklę statote virš skalbimo mašinos, tarp abiejų prietaisų reikia naudoti tvirtinimo įtaisą. Tvirtinimo įtaisą turi sumontuoti įgaliotasis aptarnavimo specialistas.
- Pastačius prietaisus vieną ant kito, skalbimo mašina su džiwoykle su pilna apkrova siekia maždaug 180 kg. Statykite prietaisus ant tvirto paviršiaus, kuris galėtų atlaikyti tokį svorį!



ĪSPĒJIMAS !

- Skalbimo mašinos statyti ant džiwoyklēs negalima. Laikykitēs aukščiau išvardintų iespėjimų dėl skalbimo mašinos įrengimo.

Skalbimo mašinos ir džiwoyklēs įrengimo duomenų lentelė

Džiwoyklēs gylis	Skalbimo mašinos gylis			
	62 cm	60 cm	54 cm	< 50 cm
54 cm	Galima montuoti		Negalima montuoti	
60 cm	Galima montuoti	Negalima montuoti		

1.3 Numatytoji paskirtis

- Džiwoyklē yra skirta buitiniam naudojimui. Ji neskirta naudoti pramoninėje aplinkoje bei naudoti ne pagal numatytąją paskirtį.
- Džiwoinkite džiwoyklėje tik atitinkamai pažymėtus skalbinius.
- Gamintojas neprisiima atsakomybės dėl žalos, atsiradusios dėl netinkamo naudojimo ar pervežimo.
- Numatytasis džiwoyklēs eksploatavimo laikotarpis yra 10 metų. Per šį laikotarpį su originaliomis atsarginėmis dalimis džiwoyklē veiks tinkamai.

1.4 Vaikų sauga

- Pakuotės yra vaikams pavojingos. Saugokite jas nuo vaikų.
- Elektros prietaisai yra vaikams pavojingi. Saugokite vaikus nuo veikiančių prietaisų. Neleiskite jiems spaudyti džiwoyklēs mygtukų. Kad vaikas nespaudytų mygtukų, įjunkite apsauginį užraktą nuo vaikų.



PASTABA !

- Apsauginis užraktas nuo vaikų yra ant valdymo skydelio. (žr. Užraktas nuo vaikų)
- Kai džiwoyklēs nenaudojate, laikykite dureles uždarytas.

1.5 Atitiktis EEJA direktyvai ir atitarnavusio gaminio sutvarkymas:



Šis gaminys atitinka ES EEJA direktyvą (2012/19/ES). Šis gaminys žymimas elektros ir elektroninės įrangos atliekų (EEJA) simboliu.

Šis simbolis reiškia, kad, kai produktas tampa nebenaudojamas, jo negalima šalinti kartu su kitomis buitinėmis atliekomis. Panaudotą prietaisą būtina pristatyti į elektros ir elektroninių prietaisų surinkimo ir perdirbimo punktą. Norėdami sužinoti, apie surinkimo ir perdirbimo punktus - susisiekite su vietos institucijomis arba pardavėju. Kiekvienas atliekame svarbų vaidmenį saugodami gamtą ir perdirbdami senus buitinius prietaisus. Atitinkamas panaudotų buitinių prietaisų šalinimas padeda išvengti neigiamos žalos gamtai ir žmogaus sveikatai.



PAVOJINGA !

- R290 yra degus šaldiklis. Todėl pasirūpinkite, kad sistema ir vamzdžiai nebūtų pažeisti naudojant ir atliekant priežiūrą.
- Saugokite produktą nuo potencialių šilumos šaltinių, nes pažeistas jis gali užsidegti.
- Nemeskite produkto į ugnį.

1.6 Atitiktis RoHS direktyvai

Jūsų įsigytas gaminys atitinka ES RoHS direktyvą (2011/65/ES). Jame nėra direktyvoje nurodytų kenksmingų ar draudžiamų medžiagų.

1.7 Informacija apie pakuotę



Šio gaminio pakavimo medžiagos pagamintos iš pakartotinai panaudojamų medžiagų, atsižvelgiant į mūsų nacionalinius aplinkosaugos reglamentus. Neišmeskite pakavimo medžiagų kartu su buitinėmis arba kitomis atliekomis. Jas atiduokite į vietinių valdžios institucijų nurodytus pakavimo medžiagų surinkimo punktus.

1.8 Techninės specifikacijos

LT

Aukštis (reguliuojamas)	84,6 cm / 86,6 cm*
Plotis	59,7 cm
Gylis	58,9 cm
Talpa (maks.)	8 kg**
Neto svoris (± %10)	44 kg
Įtampa	Žr. kategorijos plokštelę***
Nominalios galios sąnaudos	
Modelio kodas	

* Min. aukštis: aukštis su įtrauktomis reguliuojamomis kojelėmis.

Maks. aukštis: aukštis su ištrauktomis reguliuojamomis kojelėmis.

** Sausų skalbinių svoris prieš skalbiant.

*** Tipu etiketė yra už sudėjimo durelių.



PASTABA !

- Džiovyklės techninės specifikacijos gali būti keičiamos be išankstinio įspėjimo siekiant pagerinti produkto kokybę.
- Šiame vadove pateikiamos iliustracijos yra bendrosios ir gali tiksliai neatitikti produkto.
- Ant džiovyklės etikečių ar kituose dokumentuose paskelbtos vertės yra nustatytos atliekant tyrimus laboratorijose pagal galiojančius standartus. Priklausomai nuo džiovyklės veikimo ir aplinkosaugos standartų, šios vertės gali skirtis.

2 Skalbinių džiovyklė

2.1 Apžvalga

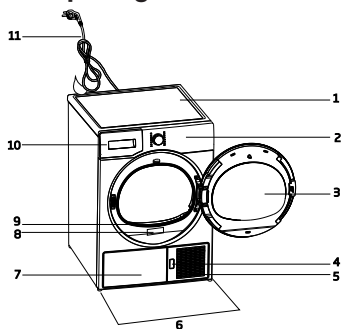

1. Viršutinis skydas
2. Valdymo skydelis
3. Durelės
4. Ištraukiamos plokštelės atidarymo mygtukas
5. Ventilacijos grotelės
6. Reguliuojamos kojelės
7. Modeliuose su bakeliu apačioje šis vandens bakelis yra apatinės dalies plokštėje
8. Gaminio techninių duomenų lentelė
9. Pūkų surinkimo filtras
10. Vandens bakelio stalčius (modeliuose su bakeliu viršuje)
11. Maitinimo kabelis

2.2 Ką rasite pakuotėje

	1. Vandens išleidimo žarna *		5. Džiovinimo krepšelio naudotojo vadovas*
	2. Filto stalčiaus atsarginė kempinė*		6. Ūdens iepildišanas konteineris*
	3. Naudotojo vadovas		7. Tirais ūdens*
	4. Džiovinimo krepšelis*		8. Smaržas kapsuloms nodalijums*

*Gali būti pateikiamas su jūsų mašina, priklausomai nuo modelio.

3 Montavimas

Prieš kreipdamiesi į artimiausią įgaliotą skyrių dėl džiovyklės įrengimo įsitikinkite, kad elektros instaliacija ir vandens drežas įrengti pagal naudotojo instrukciją. Jei jungtys netinka, kreipkitės į kvalifikuotą elektriką.



PASTABA !

- Džiovyklės pastatymo, elektros ir nuotėkų išleidimo parengiamuosius darbus turi atlikti naudotojas.



ĮSPĖJIMAS !

- Prieš įrengdami džiovyklę patikrinkite, ar nesimato jos defektų. Jei džiovyklė pažeista, jos nemontuokite. Pažeisti produktai gali kelti pavojų jūsų saugumui.
- Prieš naudojimą leiskite pastovėti džiovyklei 12 valandų.

3.1 Tinkama įrengimo vieta

Džiovyklę statykite ant stabilaus ir lygaus paviršiaus.

Džiovyklė yra sunki. Nekilnokite jos vieni.

- Džiovyklę naudokite gerai vėdinamoje, nedulkėtoje aplinkoje.
- Tarpo tarp džiovintuvo ir grindų negalima sumažinti tokiomis medžiagomis kaip kilimas, medžio gabalai ir juostos.
- Neuždenkite džiovyklės ventilacijos grotelių.
- Vietoje, kur bus pastatyta džiovyklė, neturi būti šarnyrinių ar slankiojančių durų su spyne, kurios neleistų atidaryti džiovyklės durelių.
- Kai džiovyklę pastatote, ji turi likti prijungta ten, kur yra atvestos jungtys. Montuodami džiovyklę įsitikinkite, kad jos galinė sienelė nesiliečia prie lizdų, čiaupų ir kitų daiktų.
- Statykite džiovyklę bent 1 cm atstumu nuo kitų baldų kraštų.
- Jūsų džiovyklė gali veikti temperatūroje nuo +5 °C iki +35 °C. Jei veikimo sąlygos išeina už šio diapazono, džiovyklės veikimas gali suprastėti, ir įrenginys gali būti sugadintas.
- Galinė džiovyklės sienelė turi būti prie sienos.



PAVOJINGA !

- Nestatykite džiovyklės ant maitinimo laido.

3.2 Pervežimo apsaugų nuėmimas

* Jei jūsų produkto sistemoje R290 nėra, įspėjimo toliau galima nepaisyti.



PAVOJINGA !

- Džiovintuve yra šaldiklio R290.*
- R290 yra saugus aplinkai, tačiau itin degus šaldiklis.*
- Įsitikinkite, kad džiovintuvo oro įleidimo anga yra atvira ir gerai vėdinama.*
- Laikykite džiovintuvą saugiu atstumu nuo potencialių liepsnos šaltinių.*



ĮSPĖJIMAS !

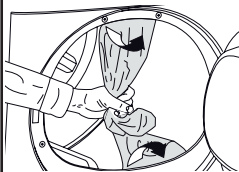

- Prieš pirmą kartą naudodami džiovyklę nuimkite pervežimo apsaugas.
- Ješli možliwa jest zamiana strony otwierania drzwi urządzenia, patrz: instrukcje dotyczące montażu odwracalnych drzwi

3.3 Prijungimas prie drenažo linijos

Galite tiesiogiai išleisti susikaupusį vandenį per drenažo žarną, pridėdamą prie prietaiso, vietoj periodinio susikaupusio vandens rezervuare išleidimo.

Vandens drenažo žarnos prijungimas

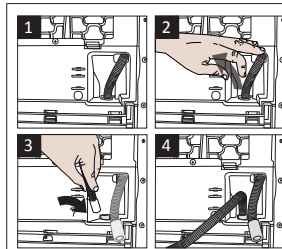

1-2 Ranka ištraukite žarną iš už džiovyklės, taip ją atjungdami. Nenaudokite jokių instrumentų žarnai atjungti.

- 3 Vieną drenažo žarnos galą prijunkite prie prijungimo taško, nuo kur atjungėte žarną ankstesniame veiksmė.
- 4 Kitą drenažo žarnos galą prijunkite tiesiai prie išleidimo linijos.



PASTABA !

- Vandens drenažo žarna turi būti prijungta daugiausiai 80 cm aukštyje.
- Patikrinkite, kad ant vandens drenažo žarnos nebūtų laipiojama ir ji nebūtų suspausta tarp drenažo ir įrenginio.
- Ja iekārtas komplektācijā ir iekļauts piederumu komplekts, lūdzu, izlasiet detalizēto aprakstu.

3.4 Kojelių reguliavimas

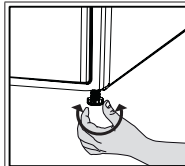

- Sukite kojelę į kairę arba į dešinę, kol džiovyklė stovės horizontaliai ir nesvyruos.

3.5 Džiovyklės pervežimas

Išleiskite visą džiovyklėje likusį vandenį.
Jei vandens drenažo jungtis sujungiama tiesiogiai, atjunkite žarnų sujungimus.



ĮSPĖJIMAS !

- Rekomenduojame džiovyklę nešti vertikaliai. Jei neįmanoma mašinos nešti vertikaliai, rekomenduojame nešti ją pakreiptą į dešinę pusę, žiūrint iš priekio.

3.6 Įspėjimas apie garsus



PASTABA !

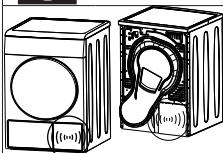

- Kad kai kada veikimo metu girdisi metalinis garsas, yra normalu.

- Veikimo metu susikaupęs vanduo yra išpumpuojamas į vandens rezervuarą. Normalu, kad pumpavimo metu girdimas pumpavimo garsas.

3.7 Apšvietimo lempučių keitimas

Jei skalbinių džiovyklėje yra lempučių
Norėdami pakeisti džiovyklės lempučių, kreipkitės į įgaliotąją aptarnavimo tarnybą.
Šiame prietaise naudojamoms lempučių neskirtos patalpoms apšviesti. Jos skirtos tik padėti sudėti ir išimti maisto produktus iš šaldytuvo ir šaldiklio saugiai ir patogiai. Šiame prietaise naudojamoms lempučių turi atlaikyti ekstremalias fizines sąlygas, tokias kaip vibracija ir 50 °C viršijančios temperatūros.

4 Paruošimas

4.1 Skalbiniai, kuriuos galima džiovinti džiovyklėje

Visada laikykitės instrukcijų, pateiktų ant drabužių etikečių. Džiovinkite tik tuos drabužius, ant kurių etiketės nurodyta, kad jie yra tinkami džiovinti džiovyklėje.

4.2 Skalbiniai, kurių negalima džiovinti džiovyklėje



Šiuo simboliu pažymėtų objektų negalima džiovinti džiovyklėje.



PASTABA !

- Džiovyklėje nedžiovinkite gležnų siuvinėtų audinių, vilnonių ir šilkinų drabužių, gležnų ir vertingų audinių, oro nepraleidžiančių medžiagų ir tiulio užuolaidų.

4.3 Skalbinių paruošimas džiovinti

- Po skalbimo skalbiniai gali būti susipainioję. Atskirkite juos prieš sudėdami į džiovyklę.
- Drabužius su metalinėmis detalėmis (pvz., užtrauktukais) džiovinkite išverstus.
- Užsekite užtrauktukus, sukabinkite kablukus, sagtis ir sagas.

4.4 Kaip galima taupyti elektrą

- Išsukite skalbiamus skalbinius didžiausiu greičiu. Taip džiovinimo laikas bus trumpesnis ir bus išnaudota mažiau energijos.
- Išrūšiuokite skalbinius pagal jų tipą ir storį. Vieno tipo skalbinius džiovinkite kartu. Pavyzdžiui, ploni virtuviniai rankšluosčiai ir staltiesės džūsta lengviau ir greičiau negu stori vonios rankšluosčiai.
- Laiykites naudojimo vadove pateiktų programos pasirinkimo instrukcijų.
- Neatidarykite džiovyklės durelių programos veikimo metu, jei tai nėra visiškai neišvengiama. Jei dureles atidaryti būtina, nelaikykite jų atidarytų ilgai.
- Kol vyksta džiovinimas, ne pridėkite drėgnų skalbinių.

- Modeliams su kondensatoriaus bloku: kondensatorių reguliariai valykite kartą į mėnesį arba kas 30 džiovinimo procedūrų.
- Periodiškai valykite filtrą, jei ant jo yra matomas oro surinkimas arba kai simbolis užsidega, jei yra filtro stalčiaus valymo įspėjamasis simbolis.
- Modeliams su ventiliacijos vamzdžiu: vadovaukitės vamzdžio prijungimo instrukcijomis ir valykite.
- Džiovinimo proceso metu oras patalpoje turi būti gerai vėdinamas.

4.5 Tinkamas skalbinių kiekis

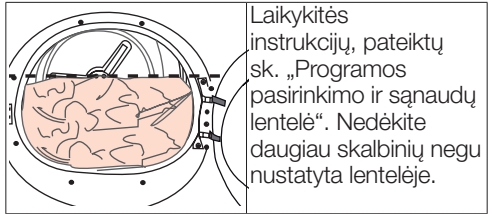

Svoriai toliau yra pateikiami kaip pavyzdžiai.

Skalbiniai	Apytikslis svoris (g)*	Skalbiniai	Apytikslis svoris (g)*
Medvilniniai patalynės užvalkalai (dviguliai)	1500	Palaidinukės	150
Medvilniniai patalynės užvalkalai (vienguliai)	1000	Medvilniniai marškiniai	300
Paklotės (dvigubos)	500	Marškiniai	250
Paklotės (viengubos)	350	Medvilninės suknelės	500
Didelės staltiesės	700	Suknelės	350
Mažos staltiesės	250	Džinsai	700
Servetėlės	100	Nosinės (10 vnt.)	100
Dideli vonios rankšluosčiai	700	Marškinėliai	125
Nedideli rankšluosčiai	350		

* Sausų skalbinių svoris prieš skalbiant.

5 Įrenginio valdymas

5.1 Valdymo skydelis

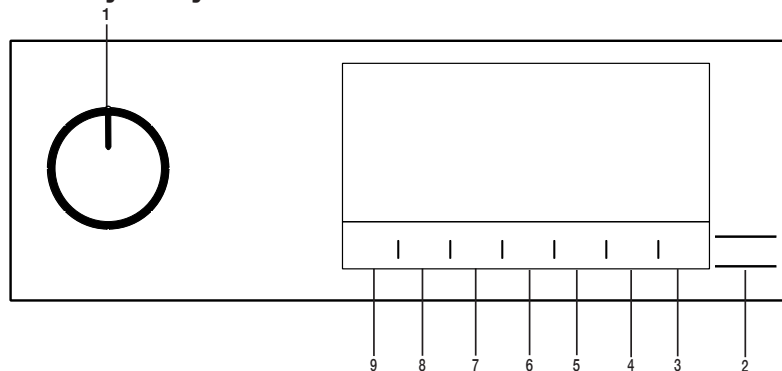

1. Įjungimo, išjungimo ir programos pasirinkimo rankenėlė
2. Paleidimo ir sustabdymo mygtukas
3. Būgno šviesos mygtukas.
4. Laiko pabaigos nustatymo mygtukas.
5. Laiko programos pasirinkimo mygtukas

6. Žemos temperatūros pasirinkimo mygtukas.
7. Garsinis įspėjimas ir užrakto nuo vaikų pasirinkimo mygtukas.
8. Apsaugos nuo raukšlių pasirinkimo mygtukas.
9. Sausumo lygio pasirinkimo mygtukas.

5.2 Simboliai

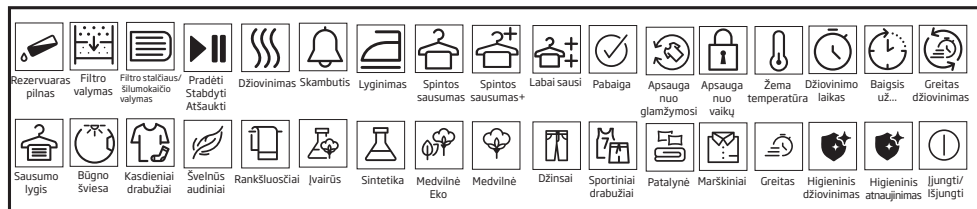

5.3. Džiovyklės paruošimas

- Prijunkite džiovyklę prie elektros lizdo.
- Atidarykite dureles.
- Sudėkite į džiovyklę skalbinius jų nesuspausdami.
- Paspauskite ir uždarykite dureles.



PASTABA!

- Tai, kad programa pasirinkta įjungimo, išjungimo ir programos pasirinkimo rankenėle, nereiškia, kad programa buvo paleista. Programai paleisti paspauskite paleidimo ir sustabdymo mygtuką.

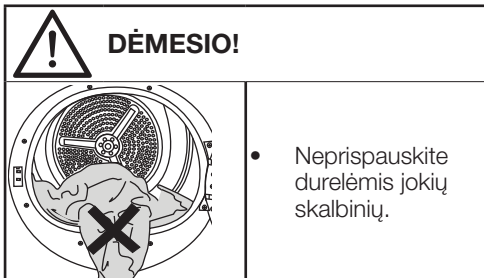

- Pasirinkus norimą programą įjungimo / išjungimo / programos pasirinkimo mygtuku, mašina įsijungs.

5.4 Programos pasirinkimo ir energijos sąnaudų lentelė

LT				
Programa	Programos aprašymas	Maksimalus skalbinių kiekis (kg)	Skalbimo mašinos grežimo greitis (ėpm)	Džiovinimo laikas (minutėmis)
Medvilnė	Šiuo ciklu galite išdžiovinti karščiui atsparius medvilnės audinius. Turi būti pasirinktas džiovinimo režimas, tinkamas skalbinių storiui ir norimam sausumo lygiui.	8	1000	210
Eco medvilnė	Vieno sluoksnio kasdieniai audiniai džiovinami pačiu ekonomiškiausiu būdu.	8	1000	197
Sintetika	Šiuo ciklu galite išdžiovinti visus sintetinius audinius. Turi būti pasirinktas džiovinimo režimas, tinkamas norimam sausumo lygiui.	4	800	70
Mišrių audinių	Ši programa tinka kartu džiovinti nedažančius sintetinius ir medvilninius audinius. Sportinius drabužius ir treningus galima džiovinti su šia programa.	4	1000	115
Rankšluostis	Rankšluosčiai, pvz., virtuviniai, vonios ir rankų.	5	1000	175
Gležni drabužiai	Su šia programa galite džiovinti gležnus skalbinius arba skalbinius, pažymėtus skalbimo rankomis simboliu (šilkinės palaidinės, plonus apatinius drabužius ir t. t.), žemoje temperatūroje.	1,5	1200	55
Kasdieninė	Naudodami šią programą galite džiovinti tiek medvilninius, tiek sintetinius skalbinius. Sportinius drabužius ir treningus galima džiovinti su šia programa.	4	1000	110
Džiovinimo stovas / džiovinimo laikas	Galite pasirinkti nuo 10 iki 160 minučių trukmės džiovinimo programas, kad žemoje temperatūroje pasiektumėte pageidaujimą išdžiūvimo lygį. Naudojant šią programą, būgninės džiovyklės darbas trunka nustatytą laiką, nepriklausomai nuo skalbinių sausumo. Šiam gaminiui galima pasirinkti džiovinimo krepšį. Be krepšio parduodamiems gaminiams krepšį galima įsigyti atskirai iš įgalloto techninės priežiūros centro ir naudoti prieš tai nurodytas džiovinimo programas. Išsamesnes naudojimo instrukcijas rasite džiovinimo krepšio naudotojo vadove.	-	-	-
Džinsai	Su šia programa galite džiovinti džinsines kelnes, sijonus, marškinius arba švarkus.	4	1200	125
Viršutiniai / sportiniai drabužiai (Goretex)	Naudokite džiovinti drabužius iš sintetikos, medvilnės ar mišrių medžiagų bei vandens nepraleidžiančius produktus, tokius kaip striukės, lietpalčiai ir pan. Džiovinkite išvertę į blogąją pusę.	2	1000	135
Patalynė/Plunksnos	Galima džiovinti plunksnų ar pluošto prikimštus audinius, kurie yra pažymėti kaip leidžiami džiovinti džiovyklėje, džiovinant kaip atskirą partiją. Galima džiovinti dvigulius užtiesalus, pagalves ar paklodes kaip atskirą partiją. Tokius drabužius kaip paltai ar švarkai džiovinkite išverstus.	-	800	165
Marškiniai	Džiovinama skalbinius švelnesniu būdu, todėl skalbiniai mažiau susiglamžo ir yra lengviau lyginami.	1,5	1200	50
Ekspreso programa	Su šia programa galima naudoti dvejus paruoštus lyginti marškinius.	0,5	1200	30

Higieninis džiovinimas	Tai programa, kurią naudodami galite išdžiovinti skalbimo produktus, kuriuos norite aprūpinti papildoma higiena (kūdikių drabužiais, apatiniais drabužiais, rankšluosčiais ir t. t.). Jis užtikrina aukštą jūsų tekstilės higieną dėl šilumos poveikio.	5	800	200
Higieninis atnaujinimas	Šią programą galite naudoti sausiems drabužiams ir skalbiniams, kuriuos norite aprūpinti higiena jų neplaudami. Jis užtikrina aukštą sausų tekstilės gaminių higieną dėl šilumos poveikio.	1,5	-	120
Elektros sunaudojimas				
Programa	Maksimalus skalbinių kiekis (kg)	Skalbimo mašinos grežimo greitis (apm)	Vidutinis lėgės drėgnumas (%)	Elektros sunaudojimas, kWh
Eco medvilnė*	8	1000	60%	1,97
Medvilnė, paruošta lyginti	8	1000	60%	1,50
Sintetiniai, paruošti dėvėti	4	800	40%	0,75
	„Medvilnės ekonominė“ programa, naudojama visa arba daline apgrova, yra standartinė džiovinimo programa, kuriai taikytina informacija etiketėje ir vardinių parametrų lentelėje. Nurodoma, kad ši programa tinkama įprastai drėgniems skalbiniams džiovinti ir kad ši programa yra efektyviausia pagal energijos suvartojimą, džiovinant medvilnę.			

* : Efektyviai energiją naudojanti standartinė programa (EN 61121:2012). Visos vertės lentelėje nurodytos pagal EN 61121:2012 standartą. Energijos sąnaudos gali skirtis nuo lentelėje nurodytų verčių, priklausomai nuo skalbinių tipo, apsukų grežiant, aplinkos sąlygų ir įtampos.



"Allergy UK" yra "British Allergy Foundation" prekės ženklas.

Patvirtinimo antspaudas buvo sukurtas siekiant padėti žmonėms, prašantiems patarimo, kad produktas

žymiai sumažina alergenų kiekį aplinkoje, kurioje yra alergiškų žmonių arba produktas apriboja/sumažina/pašalina alergenų. Taip siekiama pateikti įrodymų, kad produktai buvo moksliskai išbandyti arba išanalizuoti siekiant gauti išmatuojamus rezultatus.

5.5 Papildomos funkcijos

Sausumo lygis

Sausumo nuostatų mygtukas naudojamas pageidaujama sausumui nustatyti.

Programos trukmę galima keisti priklausomai nuo pasirinkimo.



PASTABA!

- Šią funkciją galite įjungti tik prieš paleisdami programą.

„Wrinkle Prevent“ (apsauga nuo susiglamžymo)

Apsaugos nuo raukšlių funkciją galite įjungti ir išjungti paspausdami apsaugos nuo raukšlių pasirinkimo mygtuką. Jei pasibaigus programai neišimsite skalbinių iš karto, galite naudoti apsaugojimo nuo raukšlių funkciją, kad išvengtumėte skalbinių raukšlių susidarymo.

Garsinis įspėjamas signalas

Užbaigus programą džiolyklė apie tai įspėja garsiniu signalu. Jei nenorite girdėti garsinio įspėjimo, paspauskite mygtuką "Garsinis įspėjimas". Paspaudus garsinio įspėjimo mygtuką, lemputė užgęsta ir baigus programą neskamba.



PASTABA!

- Galite pasirinkti šią funkciją prieš programai prasidedant arba jos veikimo metu.

Žema temperatūra

Šią funkciją galite įjungti tik prieš paleisdami programą. Šią funkciją galite suaktyvinti, jei norite džiovinti skalbinius žemesnėje temperatūroje. Programos trukmė bus ilgesnė, kai ji bus suaktyvinta.

Pabaigos laikas

Su pabaigos laiko funkcija programos užbaigimo laiką galima atidėti iki 24 valandų.

1. Atidarykite dureles ir sudėkite skalbinius.
2. Pasirinkite džiovinimo programą.
3. Paspauskite pabaigos laiko pasirinkimo mygtuką ir nustatykite pageidaujamą atidėjimo laiką. Įsijungs pabaigos laiko lemputė. (jeigu mygtuką paspausite ir laikysite nuspaudę, pabaigos laikas keisis nuolat). Paspauskite paleidimo ir sustabdymo mygtuką. Pradedamas atvirkštinis pabaigos laiko skaičiavimas. Mirkčioja skaitmenų skyriklis „“ rodomo atidėjimo laiko viduryje.



PASTABA!

- Kol atidėta programa neįsijungė, skalbinius galite išimti ar pridėti. Rodomas laikas yra įprastinio džiovinimo laiko ir pabaigos laiko suma. Pasibaigus atvirkštiniam skaičiavimui, pabaigos laiko LED indikatorius išsijungia, prasideda džiovinimo procesas ir užsidega džiovinimo LED indikatorius.

Pabaigos laiko keitimas

Jei norite pakeisti pabaigos laiką, kol programą neįsijungė:

Pasukite įjungimo/išjungimo/programos pasirinkimo mygtuką ir atšaukite programą.

Pasirinkite pageidaujamą programą ir pakartokite pabaigos laiko pasirinkimo procedūrą.

Atidėjimo funkcijos atšaukimas

Jei norite atšaukti atidėjimo funkciją ir programą paleisti iš karto:

Pasukite įjungimo/išjungimo/programos pasirinkimo mygtuką ir atšaukite programą.

Pasirinkite pageidaujamą programą ir paspauskite paleidimo ir sustabdymo mygtuką.

Būgno lemputė

Galite įjungti ir išjungti būgno lemputę paspausdami šį mygtuką. Lemputė užsidega paspaudus mygtuką ir išsijungia po tam tikro laiko.

5.6 Įspėjamieji indikatoriai



PASTABA!

- Įspėjamieji indikatoriai gali skirtis priklausomai nuo jūsų džiovyklės modelio.

Filtro valymas

Pasibaigus programai užsidega filtro valymo įspėjamasis indikatorius.

Vandens talpa

Jei vandens talpa prisipildo programos veikimo metu, įspėjamasis indikatorius pradeda mirksėti ir įrenginys persijungia į parengties režimą. Tokiu atveju išpilkite vandenį iš talpos ir vėl paleiskite programą, paspausdami paleidimo ir sustabdymo mygtuką. Įspėjamasis indikatorius išsijungia ir programa tęsiama toliau.

Filtro stalčiaus/šilumokaičio valymas

Kartkartėmis mirksi įspėjamasis simbolis, primenantis, kad reikia išvalyti filtro stalčių.

5.7 Programos paleidimas

Programai paleisti paspauskite paleidimo ir sustabdymo mygtuką.

Užsidega paleidimo ir sustabdymo bei džiovinimo indikatoriai, rodantys, kad programa įsijungė.

5.8 Užraktas nuo vaikų

Džiovyklėje yra užraktas nuo vaikų, kuris apsaugo nuo vykdomos programos nutraukimo, jei jos metu paspaudžiamas koks nors mygtukas. Kai užraktas nuo vaikų įjungtas, išjungiami visi skydelio mygtukai, išskyrus įjungimo, išjungimo ir programos pasirinkimo rankenėles.

Užraktui nuo vaikų išjungti spauskite tuos pačius mygtukus 3 sekundes dar kartą. Kad būtų galima įjungti naują programą po vykdomos programos užbaigimo arba nutraukti vykdomą programą, užraktą nuo vaikų reikia išjungti. Jei užraktą nuo vaikų norite išjungti, paspauskite tuos pačius mygtukus ir palaikykite nuspaudę 3 sekundes.



PASTABA!

- Kai užraktas nuo vaikų įjungtas, ekrane išsijungia užrakto nuo vaikų įspėjamasis indikatorius.

Kai užraktas nuo vaikų įjungtas: kai džiovyklė veikia ar yra parengties būsenoje, pasukus programų pasirinkimo rankenėlę degantys indikatoriai nesikeičia.



PASTABA!

- Kai džiovyklė veikia ir įjungtas užraktas nuo vaikų, pasukus programų pasirinkimo rankenėlę ji du kartus pypteli. Jei užraktas nuo vaikų atšaukiamas nepasukus programų pasirinkimo mygtuko atgal į pradinę padėtį, programa nutraukiama, kai programų pasirinkimo mygtukas pasukamas.

5.9 Programos pakeitimas po jos paleidimo

Galite pakeisti pasirinktą skalbinių džiovinimo programą po to, kai džiovyklė jau veikia.

- Pavyzdžiui, norėdami pasirinkti programą "Extra Dry" (itin sausa), o ne "Ironing Dryness" (lyginimo sausmė), pasukite mygtuką "On/Off/Program Selection" (įjungti/išjungti/pasirinkti programą).
- Programai paleisti paspauskite paleidimo ir sustabdymo mygtuką.

Skalbinių įdėjimas ir išėmimas parengties režimo metu

Jei norite įdėti ar išimti skalbinių po to, kai paleidžiama džiovinimo programa:

- paspauskite paleidimo ir sustabdymo mygtuką, kad džiovyklė persijungtų į parengties režimą. Džiovinimo programa sustabdoma.
- Atidarykite dureles, kai įjungtas parengties režimas, ir uždarykite dureles, įdėję arba išėmę skalbinių.
- Programai paleisti paspauskite paleidimo ir sustabdymo mygtuką.



PASTABA!

- Įdėjus skalbinių po to, kai džiovinimo procedūra jau buvo pradėta, džiovyklės viduje esantys skalbiniai sumaišomi su drėgnais skalbiniais, todėl pasibaigus džiovinimo procedūrai jie gali likti drėgni.
- Džiovinimo metu skalbinius išimti ir įdėti galite kiek norite kartų. Tačiau ši procedūra nutraukia džiovinimo procedūrą ir pailgina programos laiką bei padidina energijos sąnaudas. Dėl to rekomenduojama skalbinius sudėti prieš paleidžiant programą.
- Jei nauja programa pasirenkama pasukant programos pasirinkimo rankenėlę, kai džiovyklė parengties režime, vykdoma programa nutraukiama.



DĖMESIO!

- Nesilieskite prie būgno vidinio paviršiaus, kai įdedate ar išimate skalbinius programos metu. Būgno paviršius yra įkaitęs.

5.10 Programos atšaukimas

Jei norite programą atšaukti ir džiovinimo procesą dėl kokios nors priežasties nutraukti po to, kai džiovyklė pradeda veikti, pasukite įjungimo / išjungimo / programos pasirinkimo rankenėlę, ir programa bus baigta.



DĖMESIO!

- Jeigu džiovyklės darbo metu programą atšauksite, jos vidus bus labai įkaitęs, todėl įrenginį atvėsinkite paleisdami atvėsavimo programą.

5.11 Programos pabaiga

Pasibaigus programai, užsidega pabaigos/raukšlių prevencijos ir skaidulinio filtro valymo įspėjimo šviesos diodai programos stebėjimo indikatoriuje. Dureles galima atidaryti ir įrenginį naudoti kitam džiovinimo ciklui.

Norėdami išjungti džiovinimo mašiną, pasukite įjungimo/išjungimo/programos pasirinkimo mygtuką į įjungimo/išjungimo padėtį.



PASTABA!

- Jeigu aktyvi raukšlių prevencijos programa ir programai pasibaigus skalbiniai iš džiovyklės neišimami, 2 valandoms įsijungia apsaugos nuo susiglamžymo funkcija, kad skalbiniai įrenginio viduje nesusiglamžytų. Programa apverčia skalbinius kas 10 minučių, kad jie nesusiglamžytų.

5.12 Kvapo funkcija

Jei jūsų džiovinimo mašinoje yra kvapo funkcija, perskaitykite "ProScent" vadovą, kad galėtumėte naudoti šią funkciją.

6 Priežiūra ir valymas

6.1 Durelių vidinis paviršius

Džiovinant nuo skalbinių atskirti plaukai ir pūkai surenkami pūkų filtru.



PASTABA

- Pūkų atsiranda dėvint ir skalbiant drabužius.
- Pūkų filtro angą galite išsiurbti siurbliu.

- Nuplaukite abu filtrus po tekančiu vandeniu priešinga nei pūkų surinkimo kryptimi arba nuvalykite minkštu šepetėliu. Prieš įdėdami atgal išdžiovinkite filtrą.

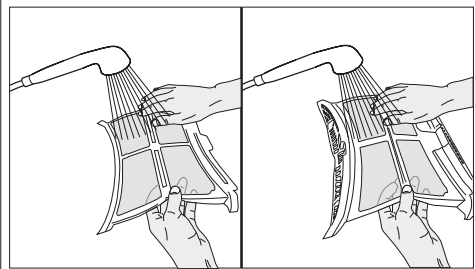

DĖMESIO!

- Po kiekvieno džiovinimo ciklo išvalykite pūkų filtrą ir durelių vidinį paviršių.

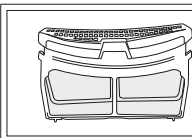

- Sudėkite pūkų filtrus vieną ant kito ir įdėkite į vietą.

Norėdami išvalyti pūkų filtrą:

- Atidarykite dureles.
- Paimkite pirmąją dviejų dalių pūkų filtro dalį (vidinį filtrą) ir išimkite jį traukdami į viršų.
- Ranka arba minkšta šluoste nuvalykite plaukus, pūkus ir medvilnės gumulėlius.
- Išimkite antrą dalį (išorinį filtrą) traukdami į viršų.

- Nuvalykite durelių vidų ir jų tarpiklį minkšta, drėgna šluoste.

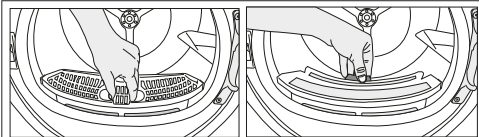
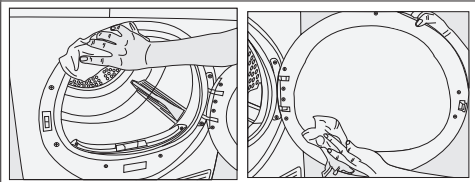

PASTABA

- Įsitinkinkite, kad plaukai, pūkai ir medvilnės gumulėliai nekrenta į filtrų sumontavimo angą.

- Atidarykite abu pūkų filtrus (vidinį ir išorinį filtrus), pašalinkite plaukus, pūkus ir medvilnės gumulėlius drėgna ranka, dulkių siurbliu arba šluoste.

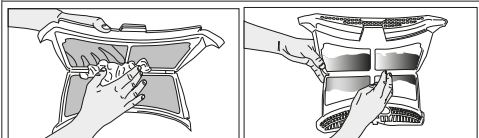

6.2 Daviklių valymas

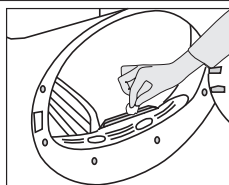

Džiovyklėje yra drėgmės davikliai, kurie nustato, ar skalbiniai išdžiuvo, ar ne. Norėdami nuvalyti daviklius:

- Atidarykite džiovyklės dureles.
- Jei mašina dar karšta nuo ką tik baigto džiovinimo, leiskite jai atvėsti.
- Nuvalykite metalinius daviklių paviršius minkšta šluoste, sudrėkinta actu, ir nusauskinkite.



PASTABA

- Daviklių metalinius paviršius valykite 4 kartus per metus.
- Nevalykite metalinių daviklių paviršių metaliniais daiktais.

- Jei pūkelių prisikaupė vandens rezervuaro snapelyje, praplaukite jį po tekančiu vandeniu.
- Vandens rezervuarą įstatykite atgal į vietą.



PASTABA

- Jei naudojamas tiesioginis vandens drenažas, vandens rezervuaro atskirai tuštinti nereikia.



DĖMESIO!

- Nenaudokite tirpiklių, valymo priemonių ar pan., nes tai gali sukelti liepsną ar sprogamą.

6.4 Cleaning the evaporator

Plaukai ir pūkai, kurių nesurenka pūkų filtras, nukeliauja į už prietaiso apačioje esančių durelių esančias garintuvo mentes ir susirenka ten. Garintuvą išvalykite, jei mirksi garintuvo "🔌" piktograma arba po 6 mėn.

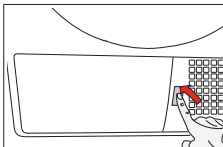

- Atidarykite prietaiso apačioje esančias dureles jas paspausdami.

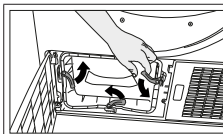

- Norėdami atidaryti oro kreiptuvo dureles, atšaukite skląstį.

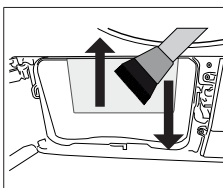

- Nuvalykite pūkus nuo garintuvo drėgna šluoste / dulkių siurbliu su šepėčių braukdami aukštyn ir žemyn.

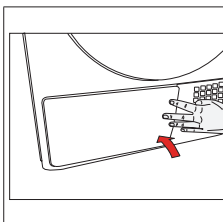

- Pabaigę valyti, uždarykite oro kreiptuvo dureles, užšaukite skląstis ir uždarykite prietaiso apačioje esančias dureles.

6.3 Vandens talpos ištuštinimas

Proceso metu drėgmė pašalinama iš drabužių, ir susikaupęs kondensatas kaupiasi vandens rezervuare. Po kiekvieno džiovavimo ciklo ištuštinkite vandens rezervuarą.



DĖMESIO!

- Kondensato gerti negalima!
- Neištraukite vandens rezervuaro mašinai veikiant!

Jei pamiršote ištuštinti vandens rezervuarą, mašina vėlesnio džiovavimo ciklo metu sustos, jei vandens rezervuaras bus pilnas, ir pradės mirksėti vandens rezervuaro įspėjimo simbolis. Tokiu atveju išleiskite vandenį iš talpos ir paspauskite paleidimo ir sustabdymo mygtuką, kad būtų tęsiamas džiovavimo ciklas. Norėdami vandenį iš rezervuaro:

1. Atsargiai ištraukite vandens rezervuarą iš stalčiaus ar talpos.

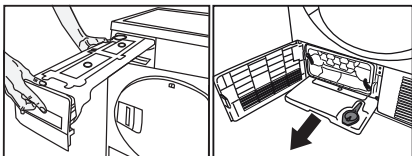

2. Išleiskite iš rezervuaro vandenį.

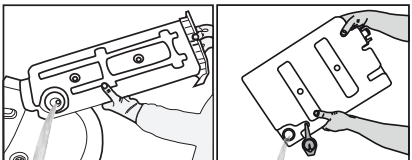



DĖMESIO!

- Galite valyti ranka, jei mūvite apsaugines pirštines. Nebandykite valyti plikomis rankomis. Garintuvo mentės gali sužaloti rankas.
- Valydami judesiais į kairę ir į dešinę galite pažeisti garintuvo mentes. Tuomet gali kilti džiovinimo problemų.

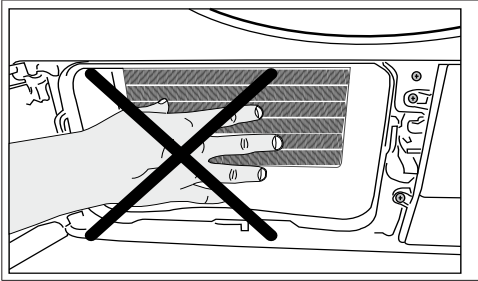

7 Trikčių diagnostika

Pro dureles laša vanduo.
Gali būti užkimštos pūkų filtro (vidinio ir išorinio filtro) poros. >>> Praplaukite pūkų filtrą šiltu vandeniu ir išdžiovinkite. Gali būti užkimštas garintuvo priekis. >>> Nuvalykite garintuvo priekį. Gali būti uždegtos vėdinimo grotelės įrenginio priekyje. >>> Pašalinkite nuo vėdinimo grotelių bet kokius daiktus, kurie trukdo praeiti orui. Vėdinimas gali būti nepakankamas, nes įrenginys pastatytas per mažame plote. >>> Atidarykite duris ar langus, kad temperatūra patalpoje labai nepakiltų. Ant drėgmės jutiklio gali būti susikaupęs kalkių sluoksnis. >>> Nuvalykite drėgmės jutiklį. Į džiovyklę pakrauta per daug skalbinių. >>> Nepridėkite į džiovyklę per daug skalbinių. Skalbiniai gali būti netinkamai išgrežti. >>> Pasirinkite didesnį džiovyklės grežimo greitį.
Po džiovinimo skalbiniai išlieka drėgni.
Gali būt, naudojote šiam skalbinių tipui netinkamą programą.>>> Drabužių priežiūros etiketėse pasitikrinkite ir pasirinkite tinkamą džiovinimo programą arba padidinkite programos trukmę. Gali būti užkimštos pūkų filtro (vidinio ir išorinio filtro) poros. >>> Praplaukite filtrus šiltu vandeniu ir išdžiovinkite. Gali būti užkimštas garintuvo priekis. >>> Nuvalykite garintuvo priekį. Į džiovyklę pakrauta per daug skalbinių. >>> Nepridėkite į džiovyklę per daug skalbinių. Skalbiniai gali būti netinkamai išgrežti. >>> Pasirinkite didesnį džiovyklės grežimo greitį.
Džiovyklė neįsijungia arba negalima paleisti programos. Džiovyklė neveikia po konfigūracijos pakeitimo.
Gali būti atjungtas maitinimo įtampos laido kištukas. >>> Patikrinkite, ar kištukas prijungtas prie elektros lizdo. Durelės gali būti neuždarytos. >>> Tinkamai uždarykite dureles. Nenustatyta jokia programa arba nenuspaustas paleidimo, sustabdymo ir atšaukimo mygtukas. >>> Patikrinkite, ar nustatyta programa ir ar nėra nustatyta sustabdymo padėtis. Gali būti jungtas užraktas nuo vaikų. >>> Išjunkite užraktą nuo vaikų.
Programa nutraukta pirma laiko be jokios priežasties.
Gali būti visiškai uždarytos durelės. >>> Tinkamai uždarykite dureles. Galėjo nutrūkti elektros energijos tiekimas. >>> Programai paleisti paspauskite paleidimo, sustabdymo ir atšaukimo mygtuką. Vandens talpa gali būti pilna. >>> Ištuštinkite vandens talpą.
Drabužiai susitraukė, sukietėjo ar išsitėpė.
Gali būt, panaudojote skalbinių tipui netinkamą džiovinimo programą. >>> Drabužių priežiūros etiketėse pasitikrinkite ir pasirinkite tinkamą džiovinimo programą.
Pro dureles laša vanduo.
Pluošto atplaišos gali būti pripilę prie vidinio durelių paviršiaus ir durelių tarpiklio. >>> Nuvalykite vidinį durelių paviršių ir durelių tarpiklį.
Durelės pačios atsidarė.

Gali būti visiškai uždarytos durelės. >>> Paspauskite dureles, kol išgirsite uždarymo garsą.
Šviečia / mirksi vandens rezervuaro įspėjamasis simbolis.
Vandens talpa gali būti pilna. >>> Ištuštinkite vandens talpą. Gali būti užlinkusi vandens išleidimo žarna. >>> Jei įrenginys tiesiogiai prijungtas prie vandens išleidimo linijos, patikrinkite išleidimo žarną.
Neužsidega džiovyklės vidaus apšvietimas (Modeliuose su lempute)
Gali būti, kad džiovyklė nebuvo įjungta naudojant įjungimo ir išjungimo mygtuką. >>> Patikrinkite, ar džiovyklė įjungta. Lemputė gali būti perdegusi. >>> Kreipkitės į įgaliotą techninės priežiūros tarnybą, kad pakeistų lemputę.
Šviečia apsaugos nuo suglamžymo piktograma.
Galima įjungti apsaugos nuo suglamžymo režimą, kad skalbiniai džiovyklėje nesusiglamžytų. >>> Išjunkite džiovyklę ir išimkite skalbinius.
Šviečia pūkų filtro valymo piktograma.
Gali būti nešvarus pūkų filtras (vidinis ir išorinis filtras). >>> Praplaukite filtrus šiltu vandeniu ir išdžiovinkite. Ant pūkų filtro porų gali būti susidaręs pūkų sluoksnis ir taip užkimštas filtras. >>> Praplaukite filtrus šiltu vandeniu ir išdžiovinkite. Pūkų filtras gali būti neįdėtas. >>> Įdėkite vidinį ir išorinį filtrus į vietas.
Iš mašinos sklinda garsinis įspėjamasis signalas
Pūkų filtras gali būti neįdėtas. >>> Įdėkite vidinį ir išorinį filtrus į vietas.
Mirksi garintuvo įspėjamoji piktograma.
Gali būti pūkais užkimštas garintuvo priekis. >>> Nuvalykite garintuvo priekį. Pūkų filtras gali būti neįdėtas. >>> Įdėkite vidinį ir išorinį filtrus į vietas.
Užsidega džiovyklės vidaus apšvietimas. (Modeliuose su lempute)
Jei džiovyklė prijungta prie maitinimo tinklo, paspaustas įjungimo ir išjungimo mygtukas ir atidarytos durelės, įsijungia apšvietimas. >>> Išjunkite džiovyklę iš maitinimo tinklo arba nustatykite įjungimo ir išjungimo mygtuką į išjungtą padėtį.

**DĖMESIO!**

- Jei problema išlieka ir laikantis šio skyriaus nurodymų, kreipkitės į pardavėją ar įgaliotą aptarnavimo centrą. Sugedusio įrenginio niekada nebandykite remontuoti patys.

**PASTABA**

- Tokiu atveju, kai susiduriate su problema dėl bet kurios prietaiso detalės, galite paprašyti ją pakeisti kreipdamiesi į įgaliotą aptarnavimo centrą, nurodydami prietaiso modelio numerį.
- Eksploatuojant prietaisą, kuriame yra neoriginalių detalių, prietaisas gali sugesti.
- Gamintojas ir platintojai neatsako už gedimus, atsiradusius naudojant neoriginalias detales.

GAMINIO DUOMENŲ LAPAS

Atitinka Komisijos deleguotojo reglamento (ES) Nr.: 392/2012

Tiekėjo pavadinimas arba prekės ženklas		BEKO
Modelio pavadinimas		DS8439TX 7188235070
Vardinė galia (kg)		8,0
Džiovyklės tipas	Vėdinama oru	-
	Kondensatorius	•
Energijos efektyvumo klasė ⁽¹⁾		A++
Energijos sąnaudos per metus (kWh) ⁽²⁾		234,6
Valdiklio tipas	Automatinis	•
	Neautomatinis	-
Energijos sąnaudos veikiant standartinei medvilnės programai ir esant visai apkrovai (kWh)		1,97
Energijos sąnaudos veikiant standartinei medvilnės programai ir esant daliai apkrovai (kWh)		1,05
Energijos sąnaudos išjungus standartinę medvilnės programą ir esant visai apkrovai, P ₀ (W)		0,50
Energijos sąnaudos pasirinkus palikto režimo standartinę medvilnės programą ir esant visai apkrovai, P _L (W)		1,00
Palikto režimo trukmė (min.)		30
Standartinė medvilnės programa ⁽³⁾		•
Standartinės medvilnės programos trukmė esant visai apkrovai, T _{dy} (min.)		197
Standartinės medvilnės programos trukmė esant daliai apkrovai, T _{dy1/2} (min.)		125
Standartinės medvilnės programos svartinė trukmė esant visai ir daliai apkrovai (T _s)		156
Kondensacijos efektyvumo klasė ⁽⁴⁾		B
Vidutinis standartinės medvilnės programos kondensacijos našumas su pilna apkrova, C _{dy}		81%
Vidutinis standartinės medvilnės programos kondensacijos našumas su daliai apkrova, C _{dy1/2}		81%
Svartinis kondensacijos efektyvumas veikiant standartinei medvilnės programai ir esant visai bei daliai apkrovai, C _t		81%
Garso galingumo lygis veikiant standartinei medvilnės programai ir esant visai apkrovai ⁽⁵⁾		65
Integruojamas		-

• : Taip - : Ne

(1) Nuo A+++ (efektyviausia) iki D (mažiausiai efektyvi)

(2) Energijos sąnaudos remiantis 160 džiovinimo ciklų veikiant standartinei medvilnės programai ir esant visai arba daliai apkrovai mažo galingumo režimais. Faktinės energijos sąnaudos ciklo metu priklauso nuo to, kaip naudojamas šis prietaisas.

(3) Medvilnės džiovinimo programa, naudojama esant visai arba daliai apkrovai, yra standartinė džiovinimo programa, kuriai taikoma etiketėje esanti informacija ir techninė dokumentacija; ši programa skirta džiovininti įrastas drėgnus medvilninius skalbinius ir ji yra efektyviausia programa pagal energijos sąnaudas.

(4) Nuo G (mažiausiai efektyvi) iki A (efektyviausia)

(5) Svartinė vidutinė vertė – L_{WA} išreiškiama dB(A) re 1 pW

