

Džiovintuvo

Naudotojo instrukcija

žāvētājs
lietošanas pamācība
Pesukuivati
Kasutusjuhend

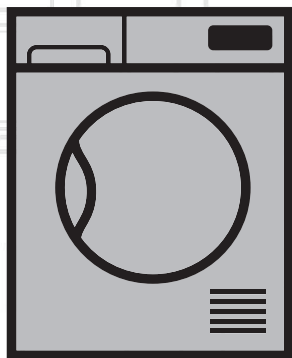

DPS 7405 GXB2

LT | LO | ET

2960312467_LT/270819.1132

beko

Visų pirma perskaitykite šį naudotojo vadovą!

Gerb. kliente, dėkojame, kad pasirinkote „Beko“ produktą. Tikime, kad jūsų produktas buvo pagamintas aukštos kokybės ir su technologijomis, kurios užtikrins geriausius rezultatus. Rekomenduojame atidžiai perskaityti šį vadovą ir kitus susijusius dokumentus prieš naudodamiesi produktu ir išsaugoti ateičiai. Jei perduodate produktą kam nors kitam, taip pat perduokite ir šį vadovą. Atkreipkite dėmesį į visas detales ir įspėjimus, pateiktus šiame naudotojo vadove, ir laikykitės čia pateiktų instrukcijų. Naudokite šį naudotojo vadovą modeliui, nurodytam ant viršelio.



- Perskaitykite instrukciją.

Simbolių paaiškinimas

Šiame naudotojo vadove naudojami šie simboliai:



PAVOJINGA !

- Įspėjimas dėl elektros smūgio.



PAVOJINGA !

- Įspėjimas dėl gaisro pavojaus.



ĮSPĖJIMAS !

- Įspėjimai apie pavojingas situacijas, kuriose gali kilti pavojus gyvybei ir turtui.



ĮSPĖJIMAS !

- Įspėjimas dėl karštų paviršių.



ĮSPĖJIMAS !

- Brėdinājums! Applaucēšanās draudi.



PASTABA !

- Svarbi informacija arba naudingi patarimai apie naudojimą.



Prietaiso pakuotės yra pagamintos iš perdirbamų medžiagų pagal mūsų nacionalinius aplinkosaugos reikalavimus.

Neišmeskite pakuočių kartu su buitėmis ar kitomis atliekomis, atiduokite jas į specialaus surinkimo taškus, skirtus tokiems atliekomis.



Šis produktas buvo pagamintas pagal naujausius technologinius standartus saugiomis aplinkai sąlygomis.

1Svarbīos instrukcijās dēl naudojimo saugumo ir aplinkos



PASTABA !

- Šīame skyriujē pateikīamos instrukcijās dēl saugumo, kurios padēs apsisaugoti nuo asmenīnīu sužalojīmų ir daiktų sugadinīmo. Nesīlaīkant šīų instrukcijų jokīos garantījas negalīos.

1.1 Bendroji sauga



ISPĖJIMAS !

- Šī prietaisą gali naudoti 8 metų ir vyresni vaikai bei mažesnių fizīnīų, jutīmīnīų ar protīnīų gebėjīmų, nepatyrę ar neturīntys reikīamų žīnīų žmonės, jei jīe prižiūrimi arba jīems pateiktī nurodymai, kaip saugīai naudoti prietaisą, be to, jīe supranta susījusīus pavojus. Vaikams negalīma žaīsti su prietaisu. Negalīma leīsti neprižiūrimiems vaikams valyti prietaiso ar atlikti jo technīnēs priežiūros.
- Prie prietaiso neprīleiskite jaunesnių nei 3 metų vaikų, nebent juos nuolat os prižiūrētumėte.
- Nenuimkite regulīuojamų kojelių. Tarpo tarp džiovintuvo ir grindų negalīma sumažīnti tokiomis medžiagomis kaip kilīmas, medžio gabalai ir juostos. Tai sukels problemą su džiovintuvu.
- Montavimo ir remonto procedūras patīkėkite atlikti tiktai **įgalīotajai aptarnavimo tarnybai**. Gamintojas nebus atsakingas už nuostolius, kurių gali iškilti dēl procedūrų, kurias atliko neįgalīotasis asmuo.



ISPĖJIMAS !

- Neplaukite džiovintuvo purkšdami ar pildami ant jo vandenį! Tai kelia elektros smūgio pavojų!

Iekārtām ar tvaīka funkcīju:



ISPĖJIMAS !

- Tvaīka programmās izmantot tīkai destīlētu ūdeni vai iekārtas ūdens tvertnē kondensētu ūdeni. Neizmantot ūdensvada ūdeni vai pīedevas. Ja tiek izmantots ūdens tvertnē kondensėtāis ūdens, tas ir jāfiltrē un jāattīra no šķīedrām.
- Neatvērt durtiņas tvaīka programmas darbības laikā. Var izplūst karstāis ūdens.
- Pirms veļas ielīkšanas, palaižot tvaīka programmu, tai jābūt attīrītai no traīpiem.
- Tvaīka programma (smakas novēršanas funkcīja) paredzēta tīkai tādai veļai, kas nav netīra vai kurai nav traīpu, bet kurai ir radusīes nepatīkama smaka.
- Neizmantot ķīmiskās tīrīšanas līdzekļus vai kādus citus papildus tīrīšanas līdzekļus tvaīka programmā vai jebkurā citā programmā.

1.1.1 Elektros sauga



PAVOJINGA !

- Prijunkite džiovintuvą prie įžeminto lizdo su saugikliu, kurio galinumas yra nurodytas tipo etiketėje. Įžeminimo instaliaciją turi atlikti kvalifikuotas elektrikas. Mūsų įmonė neatsakys už pažeidimus, kurių gali pasitaikyti, jei džiovyklė yra naudojama be įžeminimo pagal vietines taisykles.
- Įtampa ir saugiklio galinumas yra nurodyti ant tipo etiketės plokštelės.
- Ant tipo etiketės nurodyta įtampa turi būti lygi elektros tinklo įtampai.
- Kai džiovyklės nenaudojate, ją išjunkite.
- Atlikdami montavimo, priežiūros, valymo ir remonto darbus atjunkite džiovyklę nuo elektros tinklo.
- Nelieskite kištuko šlapiomis rankomis! Netraukite už laido, visada laikykite už kištuko.
- Nenaudokite ilgintuvų, elektros lizdų skirstytuvų ar adapterių prijungdami džiovyklę prie elektros lizdo, tai padės sumažinti elektros smūgio ir gaisro pavojų.
- Pastačius prietaisą maitinimo laido kištukas turi būti lengvai pasiekiamas.



PAVOJINGA !

- Apie pažeistą maitinimo laidą informuokite įgaliotąją aptarnavimo tarnybą, kad ši jį pakeistų.
- Jei džiovyklė neveikia tinkamai, jos nenaudokite, kol įgaliotoji tarnyba neatliks jos remonto! Tai kelia elektros smūgio pavojų!

1.1.2 Prietaiso sauga



ĮSPĖJIMAS !

- Įsitikinkite, kad džiovintuvo oro įleidimo anga yra atvira ir gerai vėdinama.
- Prietaise yra šaldiklio R290.
- R290 yra saugus aplinkai, tačiau itin degus šaldiklis.
- Saugokite produktą nuo potencialių šilumos šaltinių, nes jis gali užsidegti.



PAVOJINGA !

• Į ką reikia atsižvelgti, siekiant išvengti gaisro pavojaus:
Nedžiovinkite toliau išvardintų skalbinių bei kitų daiktų, kad nekiltų gaisro pavojus.

- Neišplautų skalbinių.
- Audinių, suteptu tepalu, acetonu, alkoholiu, degalais, žibalu, dėmių valikliu, terpentinu, parafinu, parafino valikliu ar vašku, negalima džiovinti džiovyklėje, prieš tai jų neišskalbus karštame vandenyje su dideliu kiekiu valiklio.

Aukščiau išvardintas medžiagas būtina atidžiai išsalbti, tam reikia naudoti tinkamą valymo priemonę ir pasirinkti aukštą plovimo temperatūrą.

Nedžiovinkite toliau išvardintų skalbinių ar kitų daiktų džiovyklėje, nes tai kelia gaisro pavojų:

- Drabužių ar pagalvių su putos pagrindu (latekso puta), dušo kepuraičių, vandeniui atsparių audinių, medžiagų su guminiu pagrindu ir guminių padėkliukų.
- Drabužių, valomų pramoniniais chemikalais.

Tokie daiktai kaip žiebtuvėliai, degtukai, monetos, metalo gabaliukai, adatos ir pan., gali pažeisti būgną arba sukelti veikimo problemą. Prieš dėdami į džiovyklę patikrinkite visus drabužius.

Neišjunkite džiovyklės, kol nesibaigė džiovinimo programa. Jei tai būtina padaryti, greitai ištraukite visus skalbinius ir išdėliokite juos taip, kad karštis išsisklaidytų.



PAVOJINGA !

- Netinkamai išskalbti drabužiai gali patys savaime užsidegti, net po to, kai džiovinimas baigiamas.
- Turite pasirinkti tinkamą ventiliaciją, kad iš prietaiso kylančios dujos nesimaišytų su kitų tipų dujomis ir nekeltų gaisro pavojaus.



ĮSPĖJIMAS !

- Nedžiovinkite džiovyklėje apatinių drabužių su metaliniais elementais. Jei toks metalinis elementas atsipalaiduotų ir nutrūktų džiovinimo metu, tai gali sugadinti džiovyklę.



PASTABA !

- Naudokite minkštiklius ir panašius produktus pagal jų gamintojų instrukcijas.
- Visada išvalykite pūkelių filtrą prieš arba po kiekvieno ciklo. Nenaudokite džiovyklės be pūkelių filtro.



ISPĒJIMAS !

- Neremontuokite džiovyklēs patys. Neatlikite jokių remonto ar keitimo procedūru, nei jei išmanote ir galite tokias procedūras atlikti, jei tai akivaizdžiai nenurodyta darbo instrukcijose ar paskelbtame aptarnavimo vadove. Priešingu atveju sukelsite pavojų savo ir kitų asmenų gyvybei.
- Vietoje, kur bus pastatyta džiovyklė, neturi būti šarnyrinių ar slankiojančių durų su spyna, kurios neleistų atidaryti džiovyklės durelių.
- Statykite džiovyklę tokioje vietoje, kur būtų galima naudoti buitiniams poreikiams. (vonioje, uždarame balkone, garaže ir pan.)
- Pasirūpinkite, kad į džiovyklę negalėtų pateikti gyvūnai. Prieš įjungdami džiovyklę, apžiūrėkite jos vidų.
- Nesiremkite į džiovyklės dureles, kai jos yra atidarytos, nes jos gali nukristi.
- Neleiskite kauptis pūkams aplink džiovyklės būgną.

1.2 Džiovyklės statymas virš skalbimo mašinos

- Jei džiovyklę statote virš skalbimo mašinos, tarp abiejų prietaisų reikia naudoti tvirtinimo įtaisą. Tvirtinimo įtaisą turi sumontuoti įgaliotasis aptarnavimo specialistas.
- Pastačius prietaisus vieną ant kito, skalbimo mašina su džiovykle su pilna apkrova siekia maždaug 180 kg. Statykite prietaisus ant tvirto paviršiaus, kuris galėtų atlaikyti tokį svorį!



ISPĒJIMAS !

- Skalbimo mašinos statyti ant džiovyklės negalima. Laikykites aukščiau išvardintų išpėjimų dėl skalbimo mašinos įrengimo.

Skalbimo mašinos ir džiovyklės įrengimo duomenų lentelė

Džiovyklės gylis	Skalbimo mašinos gylis			
	62 cm	60 cm	54 cm	> 50 cm
54 cm	Galima montuoti		Negalima montuoti	
60 cm	Galima montuoti		Negalima montuoti	

1.3 Numatytoji paskirtis

- Džiovyklė yra skirta buitiniam naudojimui. Ji neskirta naudoti pramoninėje aplinkoje bei naudoti ne pagal numatytąją paskirtį.
- Džiovinkite džiovyklėje tik atitinkamai pažymėtus skalbinius.
- Gamintojas neprisiima atsakomybės dėl žalos, atsiradusios dėl netinkamo naudojimo ar pervežimo.
- Numatytasis džiovyklės eksploatavimo laikotarpis yra 10 metų. Per šį laikotarpį su originaliomis atsarginėmis dalimis džiovyklė veiks tinkamai.

1.4 Vaikų sauga

- Pakuotės yra vaikams pavojingos. Saugokite jas nuo vaikų.
- Elektros prietaisai yra vaikams pavojingi. Saugokite vaikus nuo veikiančių prietaisų. Neleiskite jiems spaudyti džiovyklės mygtukų. Kad vaikas nespaudytų mygtukų, įjunkite apsauginį užraktą nuo vaikų.



PASTABA !

- Apsauginis užraktas nuo vaikų yra ant valdymo skydelio. (žr. Užraktas nuo vaikų)
- Kai džiovyklės nenaudojate, laikykite dureles uždarytas.

1.5 Elektros ir elektronikos atliekų (WEE) ir panaudotų produktų utilizavimo direktyvų atitikties



Sis prietaisas atitinka ES WEEE direktyvą (2012/19/ES). Prietaisas yra pažymėtas elektrinių ir elektroninių įrenginių atliekų (WEEE) klasifikacijos simboliu.

Prietaisas yra pagamintas iš aukštos kokybės dalių ir medžiagų, kurias galima panaudoti pakartotinai arba perdirbti. Neišmeskite prietaiso su buitinėmis atliekomis. Atiduokite jį į specialų elektrinių ir elektroninių atliekų surinkimo centrą. Kur rasti tokį centrą, teiraukitės vietinėje atsakingoje institucijoje.



PAVOJINGA !

- R290 yra degus šaldiklis. Todėl pasirūpinkite, kad sistema ir vamzdžiai nebūtų pažeisti naudojant ir atliekant priežiūrą.
- Saugokite produktą nuo potencialių šilumos šaltinių, nes pažeistas jis gali užsidegti.
- Nemeskite produkto į ugnį.

1.6 RoHS direktyvos atitiktis

Šis prietaisas atitinka ES RoHS direktyvą (2011/65/ES). Jame nėra kenksmingų ir draudžiamų medžiagų, išvardintų direktyvoje.

1.7 Informacija apie pakuotę

Prietaiso pakuotės yra pagamintos iš perdirbamų medžiagų pagal mūsų nacionalinius aplinkosaugos reikalavimus. Neišmeskite pakuočių su buitėmis ar kitomis atliekomis. Atiduokite jas perdirbti į pakuočių surinkimo centrą, nurodytą vietinių atsakingųjų institucijų.

1.8 Techninės specifikacijos

LT

Aukštis (reguliuojamas)	84,6 cm / 86,6 cm*
Plotis	59,7 cm
Gylis	58,9 cm
Talpa (maks.)	7 kg**
Neto svoris (± 4 kg)	44 kg
Įtampa	Žr. kategorijos plokštelę***
Nominalios galios sąnaudos	
Modelio kodas	

* Min. aukštis: aukštis su ištrauktomis reguliuojamomis kojėlėmis.

Maks. aukštis: aukštis su ištrauktomis reguliuojamomis kojėlėmis.

** Sausų skalbinių svoris prieš skalbiant.

*** Tipo etiketė yra už sudėjimo durelių.



PASTABA !

- Džiovyklės techninės specifikacijos gali būti keičiamos be išankstinio įspėjimo siekiant pagerinti produkto kokybę.
- Šiame vadove pateikiamos iliustracijos yra bendrosios ir gali tiksliai neatitikti produkto.
- Ant džiovyklės etikečių ar kituose dokumentuose paskelbtos vertės yra nustatytos atliekant tyrimus laboratorijose pagal galiojančius standartus. Priklausomai nuo džiovyklės veikimo ir aplinkosaugos standartų, šios vertės gali skirtis.

2 Skalbinių džiovyklė

2.1 Apžvalga

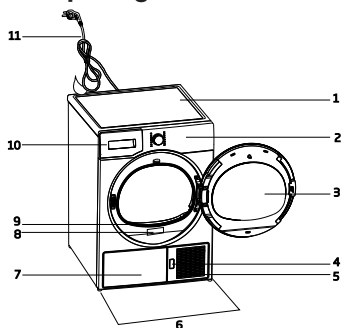

1. Viršutinis skydas
2. Valdymo skydelis
3. Durelės
4. Ištraukiamos plokštelės atidarymo mygtukas
5. Ventilacijos grotelės
6. Reguliuojamos kojelės
7. Modeliuose su bakeliu apačioje šis vandens bakelis yra apatinės dalies plokštėje
8. Gaminio techninių duomenų lentelė
9. Pūkų surinkimo filtras
10. Vandens bakelio stalčius (modeliuose su bakeliu viršuje)
11. Maitinimo kabelis

2.2 Ką rasite pakuočiame

	1. Vandens išleidimo žarna *		5. Džiovinimo krepšelio naudotojo vadovas*
	2. Filto stalčiaus atsarginė kempinė*		6. Ūdens papildymo konteineris*
	3. Naudotojo vadovas		7. Tirias ūdens*
	4. Džiovinimo krepšelis*		8. Smaržas kapsuloms nodalijums*

*Gali būti pateikiamas su jūsų mašina, priklausomai nuo modelio.

3 Montavimas

Prieš kreipdamiesi į artimiausią įgaliotą skyrių dėl džiovyklės įrengimo įsitikinkite, kad elektros instaliacija ir vandens drežas įrengti pagal naudotojo instrukciją. Jei jungtys netinka, kreipkitės į kvalifikuotą elektriką.



PASTABA !

- Džiovyklės pastatymo, elektros ir nuotėkų išleidimo parengiamuosius darbus turi atlikti naudotojas.



ĮSPĖJIMAS !

- Prieš įrengdami džiovyklę patikrinkite, ar nesimato jos defektų. Jei džiovyklė pažeista, jos nemontuokite. Pažeisti produktai gali kelti pavojų jūsų saugumui.
- Prieš naudojimą leiskite pastovėti džiovyklei 12 valandų.

3.1 Tinkama įrengimo vieta

Džiovyklę statykite ant stabilaus ir lygaus paviršiaus.

Džiovyklė yra sunki. Nekilnokite jos vieni.

- Džiovyklę naudokite gerai vėdinamoje, nedulkėtoje aplinkoje.
- Tarpo tarp džiovintuvo ir grindų negalima sumažinti tokiais medžiagomis kaip kilimas, medžio gabalai ir juostos.
- Neuždenkite džiovyklės ventilacijos grotelių.
- Vietoje, kur bus pastatyta džiovyklė, neturi būti šarnyrinių ar slankiojančių durų su spyne, kurios neleistų atidaryti džiovyklės durelių.
- Kai džiovyklę pastatote, ji turi likti prijungta ten, kur yra atvestos jungtys. Montuodami džiovyklę įsitikinkite, kad jos galinė sienelė nesiliečia prie lizdų, čiaupų ir kitų daiktų.
- Statykite džiovyklę bent 1 cm atstumu nuo kitų baldų kraštų.
- Jūsų džiovyklė gali veikti temperatūroje nuo +5 °C iki +35 °C. Jei veikimo sąlygos išeina už šio diapazono, džiovyklės veikimas gali suprastėti, ir įrenginys gali būti sugadintas.
- Galinė džiovyklės sienelė turi būti prie sienos.



PAVOJINGA !

- Nestatykite džiovyklės ant maitinimo laido.

3.2 Pervežimo apsaugų nuėmimas

* Jei jūsų produkto sistemoje R290 nėra, įspėjimo toliau galima nepaisyti.



PAVOJINGA !

- Džiovintuve yra šaldiklio R290.*
- R290 yra saugus aplinkai, tačiau itin degus šaldiklis.*
- Įsitikinkite, kad džiovintuvo oro įleidimo anga yra atvira ir gerai vėdinama.*
- Laikykite džiovintuvą saugiu atstumu nuo potencialių liepsnos šaltinių.*



ĮSPĖJIMAS !

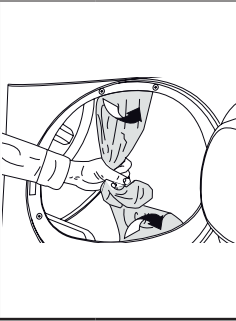

- Prieš pirmą kartą naudodami džiovyklę nuimkite pervežimo apsaugas.
- Ješli možliwa jest zamiana strony otwierania drzwi urządzenia, patrz: instrukcje dotyczące montażu odwracalnych drzwi

3.3 Prijungimas prie drenažo linijos

Galite tiesiogiai išleisti susikaupusį vandenį per drenažo žarną, pridedamą prie prietaiso, vietoj periodinio susikaupusio vandens rezervuare išleidimo.

Vandens drenažo žarnos prijungimas

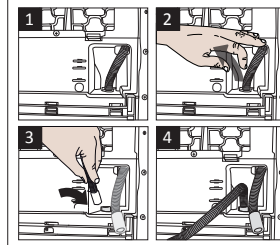

1-2 Ranka ištraukite žarną iš už džiovyklės, taip ją atjungdami. Nenaudokite jokių instrumentų žarnai atjungti.

- 3** Vieną drenažo žarnos galą prijunkite prie prijungimo taško, nuo kur atjungėte žarną ankstesniame veiksme.
- 4** Kitą drenažo žarnos galą prijunkite tiesiai prie išleidimo linijos.



PASTABA !

- Vandens drenažo žarna turi būti prijungta daugiausiai 80 cm aukštyje.
- Patikrinkite, kad ant vandens drenažo žarnos nebūtų laipiojama ir ji nebūtų suspausta tarp drenažo ir įrenginio.
- Ja iekartas komplektacija ir ieklausts piederumu kompleks, lūdzu, izlasiet detalizėto aprakstu.

3.4 Kojelių reguliavimas

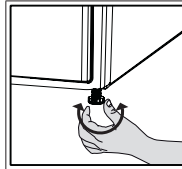

- Sukite kojelę į kairę arba į dešinę, kol džiovyklė stovės horizontaliai ir nesvyruos.

3.5 Džiovyklės pervežimas

Išleiskite visą džiovyklėje likusį vandenį. Jei vandens drenažo jungtis sujungiama tiesiogiai, atjunkite žarnų sujungimus.



ĮSPĖJIMAS !

- Rekomenduojame džiovyklę nešti vertikaliai. Jei neįmanoma mašinos nešti vertikaliai, rekomenduojame nešti ją pakreiptą į dešinę pusę, žiūrint iš priekio.

3.6 Įspėjimas apie garsus

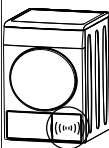
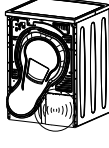
 PASTABA !	
 	<ul style="list-style-type: none">• Kad kai kada veikimo metu girdisi metalinis garsas, yra normalu.
<ul style="list-style-type: none">• Veikimo metu susikaupęs vanduo yra išpumpuojamas į vandens rezervuarą. Normalu, kad pumpavimo metu girdimas pumpavimo garsas.	

3.7 Apšvietimo lemputės keitimas

Jei skalbinių džiovyklėje yra lemputė. Norėdami pakeisti džiovyklės lemputę, kreipkitės į įgaliotąją aptarnavimo tarnybą. Šiame prietaise naudojamoms lemputės neskirtos patalpoms apšviesti. Jos skirtos tik padėti sudėti ir išimti maisto produktus iš šaldytuvo ir šaldiklio saugiai ir patogiai. Šiame prietaise naudojamoms lemputės turi atlaikyti ekstremalias fizines sąlygas, tokias kaip vibracija ir 50 °C viršijančios temperatūros.

4 Paruošimas

4.1 Skalbiniai, kuriuos galima džiovinti džiovyklėje

Visada laikykitės instrukcijų, pateiktų ant drabužių etikečių. Džiovinkite tik tuos drabužius, ant kurių etiketės nurodyta, kad jie yra tinkami džiovinti džiovyklėje.

4.2 Skalbiniai, kurių negalima džiovinti džiovyklėje



Šiuo simboliu pažymėtų objektų negalima džiovinti džiovyklėje.



PASTABA !

- Džiovyklėje nedžiovinkite gležnų siuvinėtų audinių, vilnonių ir šilkinų drabužių, gležnų ir vertingų audinių, oro nepraleidžiančių medžiagų ir tiulio užuolaidų.

4.3 Skalbinių paruošimas džiovinti

- Po skalbimo skalbiniai gali būti susipainioję. Atskirkite juos prieš sudėdami į džiovyklę.
- Drabužius su metalinėmis detalėmis (pvz., užtrauktukais) džiovinkite išverstus.
- Užsekite užtrauktukus, sukabinkite kabliukus, sagtis ir sagas.

4.4 Kaip galima taupyti elektrą

- Išsukite skalbiamus skalbinius didžiausiu greičiu. Taip džiovinimo laikas bus trumpesnis ir bus išnaudota mažiau energijos.
- Išrūšiuokite skalbinius pagal jų tipą ir storį. Vieno tipo skalbinius džiovinkite kartu. Pavyzdžiui, ploni virtuviniai rankšluosčiai ir staltiesės džūsta lengviau ir greičiau negu stori vonios rankšluosčiai.
- Laiykite naudojimo vadove pateiktų programos pasirinkimo instrukcijų.
- Neatidarykite džiovyklės durelių programos veikimo metu, jei tai nėra visiškai neišvengiama. Jei dureles atidaryti būtina, nelaikykite jų atidarytų ilgai.
- Kol vyksta džiovinimas, ne pridėkite

drėgnų skalbinių.

- Modeliams su kondensatoriaus bloku: kondensatorių reguliariai valykite kartą į mėnesį arba kas 30 džiovinimo procedūrų.
- Periodiškai valykite filtrą, jei ant jo yra matomas oro surinkimas arba kai simbolis užsidega, jei yra filtro stalčiaus valymo įspėjamasis simbolis.
- Modeliams su ventiliacijos vamzdžiu: vadovaukitės vamzdžio prijungimo instrukcijomis ir valykite.
- Džiovinimo proceso metu oras patalpoje turi būti gerai vėdinamas.

4.5 Tinkamas skalbinių kiekis

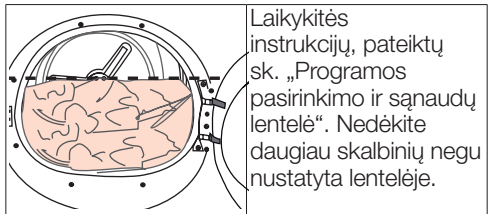

Svoriai toliau yra pateikiami kaip pavyzdžiai.

Skalbiniai	Apytikslis svoris (g)*	Skalbiniai	Apytikslis svoris (g)*
Medvilniniai patalynės užvalkalai (dviguliai)	1500	Palaidinukės	150
Medvilniniai patalynės užvalkalai (vienguliai)	1000	Medvilniniai marškiniai	300
Paklotės (dvigubos)	500	Marškiniai	250
Paklotės (viengubos)	350	Medvilninės suknelės	500
Didelės staltiesės	700	Suknelės	350
Mažos staltiesės	250	Džinsai	700
Servetėlės	100	Nosinės (10 vnt.)	100
Dideli vonios rankšluosčiai	700	Marškinėliai	125
Nedideli rankšluosčiai	350		

* Sausų skalbinių svoris prieš skalbiant.

5 Prietaiso valdymas

5.1 Valdymo skydelis

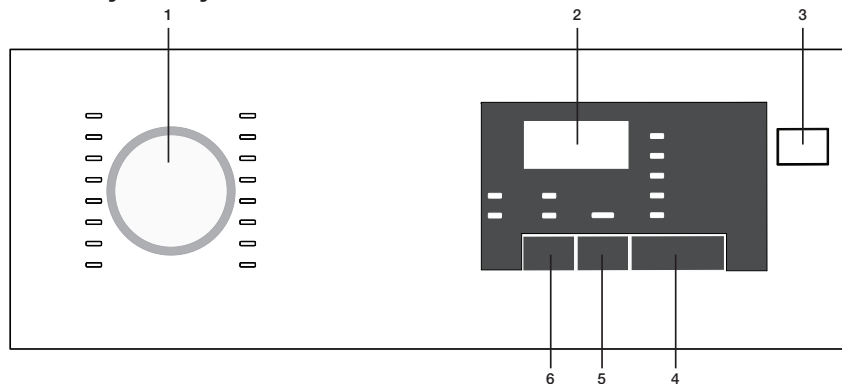

1. Programos pasirinkimo rankenėlė
2. Likusios trukmės indikatorius
3. ĮJ./IŠJ. mygtukas
4. Paleidimo / pauzės mygtukas
5. Pabaigos trukmės mygtukas
6. Garsinio įspėjimo mygtukas

5.2 Simboliai ekrane



5.3 Prietaiso paruošimas

1. Įjunkite prietaisą į elektros tinklą
2. Sudėkite skalbinius į mašiną.
3. Paspauskite ĮJ./IŠJ. mygtuką.
4. Kai įjungiame mašiną pirmą kartą, įsijungia nurodymo (medvilnės skyriaus sausumo) programa.

5.4 Programos pasirinkimas

1. Pasirinkite tinkamą programą iš lentelės žemiau su džiovinimo laipsniu.
2. Pasirinkite norimą programą su programos pasirinkimo rankenėle.



PASTABA

- ĮJ./IŠJ. mygtuko paspaudimas neleidžia programos paleidimo.
- Programai paleisti paspauskite paleidimo (pristabdymo) mygtuką.

5.5 Programos pasirinkimas ir sąnaudų lentelė

LT				
Programa	Programos aprašymas	Maksimalus skalbinių kiekis (kg)	Skalimo mašinos grežimo greitis (apm)	Džiovinimo laikas (minutėmis)
Medvilninių lyginamų drabužių sausumas	Su šia programa galite džiovinti medvilninius skalbinius, kuriuos vėliau lyginsite, kad jie būtų šiek tiek drėgni ir lengvai lyginami. (Marškinius, marškinėlius, staltieses ir t. t.)	7	1000	140
Eco medvilnė	Su šia programa galite džiovinti visus medvilninius skalbinius. (Marškinėlius, kelnes, pizamas, vaikiškus drabužius, apatinius drabužius, lininius drabužius ir t. t.) Galite kabinti skalbinius į spintą nelyginę.	7	1000	174
Medvilninių drabužių sausumas	Galite naudoti šią programą, kad stori skalbiniai, tokie kaip kelnės, treningai, būtų ypač sausi. Galite kabinti skalbinius į spintą nelyginę.	7	1000	180
Ypač sausa medvilnė	Su šia programa galite džiovinti storus medvilninius skalbinius, tokius kaip rankšluosčiai, chalatai ir t. t. Galite kabinti skalbinius į spintą nelyginę.	7	1000	185
Sintetinių lyginamų drabužių sausumas	Su šia programa galite džiovinti sintetinius skalbinius, kuriuos vėliau lyginsite, kad jie būtų šiek tiek drėgni ir lengvai lyginami. (Marškinius, marškinėlius, staltieses ir t. t.)	3,5	800	60
Sintetinių drabužių sausumas	Su šia programa galite džiovinti visus sintetinius skalbinius. (Marškinius, marškinėlius, apatinius drabužius, staltieses ir t. t.) Galite kabinti skalbinius į spintą nelyginę.	3,5	800	70
Gležni drabužiai	Su šia programa galite džiovinti gležnus skalbinius arba skalbinius, pažymėtus skalbimo rankomis simboliu (šilkinės palaidines, plonus apatinius drabužius ir t. t.), žemoje temperatūroje.	2	600	70
Atšviežinimas	10 minučių veikia vėdinimas nepučiant karšto oro. Galite vėdinti medvilninius ir lininius skalbinius, kurie ilgą laiką buvo laikomi uždaroje vietoje, ir panaikinti jų kvapus.	-	-	10
Laiko programos	Galite pasirinkti laiko programų trukmę nuo 30 iki 45 minučių, kad skalbiniai būtų išdžiovinti iki norimo lygio žemoje temperatūroje. Šioje programoje būgninė džiovyklė veikia nustatytą laiką nepriklausomai nuo skalbinių sausumo.	-	-	-
Marškiniai	Džiovinama skalbinius švelnesniu būdu, todėl skalbiniai mažiau susiglamžo ir yra lengviau lyginami.	1,5	1200	60
Sportiniai drabužiai	Su šia programa galite džiovinti sportinius drabužius, kuriuos galima džiovinti būgninėje džiovyklėje.	4	1000	135
Kūdikių drabužėliai	Programa, skirta vaikiškiems drabužiams, kuriuos leidžiama džiovinti pagal nuorodą etiketėje.	3	1000	80
Ekspreso programa	Su šia programa galite džiovinti medvilninius skalbinius, kuriuos išgrežėte skalbyklėje dideliu greičiu.	1	1200	50
Kasdieninė	Naudodami šią programą galite džiovinti tiek medvilninius, tiek sintetinius skalbinius. Sportinius drabužius ir treningus galima džiovinti su šia programa.	4	1200	110

Džinsai	Su šia programa galite džiovinti džinsines kelnes, sijonus, marškinius arba švarkus.	4	1200	150
Elektros sunaudojimas				
Programa	Maksimalus skalbinių kiekis (kg)	Skalbimo mašinos grežimo greitis (apm)	Vidutinis likęs drėgnumas (%)	Elektros sunaudojimas, kWh
Eco medvilnė*	7	1000	60%	1,68
Medvilnė, paruošta lyginti	7	1000	60%	1,3
Sintetiniai, paruošti dėvėti	3,5	800	40%	0,59
	„Medvilnės ekonominė“ programa, naudojama visa arba daline aprova, yra standartinė džiovinimo programa, kuriai taikytina informacija etiketėje ir vardinių parametrų lentelėje. Nurodoma, kad ši programa tinkama įprastai drėgniems skalbiniams džiovinti ir kad ši programa yra efektyviausia pagal energijos suvartojimą, džiovinant medvilnę.			



PASTABA

- Ypatingos programos gali skirtis priklausomai nuo jūsų mašinos specifikacijų.
- Kad džiovinimo programų rezultatai būtų geresni, skalbinius skalbkite su atitinkama skalbimo mašinos programa ir išgręžkite su reikalingomis apsuomis.
- Pasibaigus programai marškiniai gali būti šiek tiek drėgni. Rekomenduojama džiovyklėje marškinių nepalikti.
- Rekomenduojama gležnus drabužius skalbti maišeliuose, kad jie nebūtų sugadinti ar nesusiraukšlėtų. Programai pasibaigus, iškart išimkite skalbinius ir padžiaukite, kad jie nesusiglamžytų.

* : Energijos etiketės standartinė programa (EN 61121:2012) Visi filtrai prieš testavimą turi būti išvalyti. Visos vertės lentelėje apibrėžtos pagal standartą EN 61121:2012. Sąnaudos gali skirtis nuo verčių lentelėje priklausomai nuo skalbinių tipo, apskukų gręžiant, aplinkos sąlygų ir įtampos pokyčių.

5.6 Papildomos funkcijos

Garsinio įspėjimo atšaukimas

Baigus programą džiovyklė įspėja apie tai garsiniu signalu. Jei garsinio signalo girdėti nenorite, spauskite mygtuką „Garsinis pranešimas“.

Paspaudus garsinio pranešimo mygtuką jis užsidega ir pasibaigus programai garsinis pranešimas nepateikiamas.



PASTABA

- Galite pasirinkti šią funkciją prieš programai prasidedant arba jos veikimo metu.

5.7 Įspėjimo simboliai



PASTABA

- Įspėjimo simboliai gali skirtis priklausomai nuo jūsų mašinos specifikacijų.

Pluošto filtro valymas

Kai programa baigiama, užsidega įspėjamoji lemputė, įspėjanti, kad filtrą reikia išvalyti.





PASTABA

- Jei mirksi filtro valymo lemputė, žr. sk. „Trikčių diagnostika“.

Vandens talpa

Kai programa baigiama, užsidega įspėjamoji lemputė, įspėjanti, kad vandens rezervuarą reikia ištuštinti.

Jei vandens rezervuaras prisilipdo programos veikimo metu, įspėjimo lemputė pradeda mirksėti ir mašina persijungia į laukimo režimą. Tokiu atveju išpilkite vandenį iš rezervuaro ir įjunkite programą paspausdami Paleidimo / pauzės mygtuką. Įspėjimo lemputė išsijungia ir programa tęsiama toliau.



Durelių atidarymas

Kai atidaromos džiovyklės durelės, mirksi paleidimo / pauzės lemputė.

5.8 Pabaigos trukmė

Programos pabaigimo trukmę galima atidėti iki 24 valandų su pabaigos trukmės funkcija.

1. Atidarykite dureles ir sudėkite skalbinius.
2. Pasirinkite džiovinimo programą.
3. Paspauskite pabaigos trukmės pasirinkimo mygtuką ir nustatykite norimą atidėjimo trukmę.

Užsidega pabaigos trukmės lemputė. (Pabaigos trukmė nuolat kinta, kol laikote nuspaudę mygtuką).

4. Paspauskite Paleidimo / pauzės mygtuką. Pradedama pabaigos trukmės atskaita. Mirksi dvitaškis : per vidurį rodomos atidėjimo trukmės.



PASTABA

- Galite įdėti daugiau arba išimti skalbinių tuo metu, kol yra nustatyta pabaigos trukmė. Ekrane rodoma trukmė yra įprastos džiovinimo trukmės ir pabaigos trukmės suma. Pasibaigus atskirai pabaigos trukmės lemputė išsijungia, pradedamas džiovinimas ir užsidega džiovinimo lemputės.

Pabaigos trukmės pakeitimas

Jei norite pakeisti trukmę atskaitos metu:

1. atšaukite programą paspausdami IJ./IŠJ. mygtuką. Įjunkite džiovyklę dar kartą paspausdami IJ./iŠJ. mygtuką. Kai įjungiate džiovyklę pirmą kartą, įsijungia nurodymo (medvilnės skyriaus sausumo) programa.
2. Pasirinkite norimą programą su programos pasirinkimo rankenėle.
3. Pakartokite pabaigos trukmės operaciją jūsų norimai trukmei.
4. Paleiskite programą paspausdami Paleidimo / pauzės mygtuką.

Pabaigos trukmės funkcijos atšaukimas

Jei norite atšaukti pabaigos trukmės nustatytą atskirą ir iš karto pradėti vykdyti programą:

1. atšaukite programą paspausdami IJ./IŠJ. mygtuką. Įjunkite džiovyklę dar kartą paspausdami IJ./iŠJ. mygtuką. Kai įjungiate džiovyklę pirmą kartą, įsijungia nurodymo (medvilnės skyriaus sausumo) programa.
2. Pasirinkite norimą programą su programos pasirinkimo rankenėle.
3. Paleiskite programą paspausdami Paleidimo / pauzės mygtuką.

5.9 Programos paleidimas

Paleiskite programą paspausdami Paleidimo / pauzės mygtuką.

Paleidimo / pauzės lemputė ir džiovinimo lemputė užsidega, rodydamos, kad programa paleista vykdyti. Pradeda mirksėti dvitaškis : per vidurį rodomai trukmei.

5.10 Užraktas nuo vaikų

Mašinoje yra užraktas nuo vaikų, kuris apsaugo nuo mašinos veikimo pertraukimo, jei veikimo metu paspaudžiamas mygtukas.

Kai užraktas nuo vaikų yra aktyvus, išjungiami visi mygtukai, išskyrus IJ./IŠJ. mygtuką. Norėdami įjungti užraktą nuo vaikų, kartu 3 sekundes spauskite mygtukus „Garsinis įspėjimas“ ir „Pabaigos trukmė“.

Kad būtų galima įjungti naują programą po to, kai pabaigiama esama programa, arba būtų galima pertraukti tuometinę programą, užraktą nuo vaikų reikia išjungti. Užraktui nuo vaikų išjungti paspauskite tuos pačius mygtukus 3 sekundes.



PASTABA

- Kai įjungiamas užraktas nuo vaikų, užsidega užrakto lemputė ekrane.
- Užraktas nuo vaikų išjungiamas, kai mašina išjungiamą ir vėl įjungiamą spaudžiant J./IŠJ. mygtuką.

Paspaudus bet kurį mygtuką (išskyrus J./IŠJ. mygtuką) arba pasukus programos pasirinkimo rankenėlę, kai yra aktyvus užraktas nuo vaikų, pasigirsta įspėjimo signalas.

5.11 Programos pakeitimas po to, kai ji pradeda

Po to, kai mašina pradeda veikti, galite pakeisti pasirinktą programą ir džiovinti skalbinius su kita programa.

1. Pavyzdžiui, norėdami pasirinkti „Extra Dry“ programą vietoj „Iron Dryness“ programos, sustabdykite programą paspausdami paleidimo / pauzės mygtuką.
2. Pasukite programos pasirinkimo rankenėlę, norėdami pasirinkti „Extra Dry“ programą.
3. Paleiskite programą paspausdami Paleidimo / pauzės mygtuką.

Skalbinių įdėjimas ir išėjimas parengties režimu

Jei norite įdėti ar išimti skalbinių po to, kai paleidžiama džiovinimo programa:

1. Paspauskite paleidimo / pauzės mygtuką, kad mašina persijungtų į parengties režimą. Džiovinimo programa sustabdoma.
2. Atidarykite dureles, įdėkite arba išimkite skalbinių ir uždarykite dureles.
3. Paleiskite programą paspausdami Paleidimo / pauzės mygtuką.



PASTABA

- Įdėjus daugiau skalbinių po to, kai pradeda džiovinimo operacija, viduje esantys skalbiniai sumaišomi su drėgnais skalbiniais, todėl skalbiniai pasibaigus džiovinimo ciklui tebebus drėgni.
- Jei nauja programa pasirenkama perjungiant programos pasirinkimo rankenėlę, kol mašina nustatyta parengties režimu, vykdoma programa pabaigiamą.
- Džiovinimo metu įdėti ir išimti skalbinius galima neribotą skaičių kartų. Bet šis procesas nuolat pertrauks džiovinimo operaciją, todėl programa bus vykdoma ilgiau ir naudos daugiau energijos. Dėl to rekomenduojama skalbinius sudėti prieš paleidžiant programą.



ĮSPĖJIMAS!

- Nesilieskite prie būgno vidinio paviršiaus, kai įdedate ar išimate skalbinius programos metu. Būgno paviršius yra karštas.

5.12 Programos atšaukimas

Jei norite atšaukti programą ir baigti džiovinimo operaciją po to, kai mašina pradeda veikti, paspauskite J./IŠJ. mygtuką.



ĮSPĖJIMAS!

- Atšaukus programą vykdymo metu, viduje būgnas bus labai karštas, leiskite jam atvėsti įjungdami ventiliacijos programą.

5.13 Programos pabaiga

Kai programa baigiama vykdyti, užsidega pabaigos / apsaugos nuo susiglamžymo, pūkelių filtro valymo ir vandens rezervuaro valymo įspėjimo lemputės. Dureles galima atidaryti, ir įrenginys bus paruoštas kitam ciklui. Išjunkite mašiną paspausdami J./IŠJ/ mygtuką.



PASTABA

- Jei skalbiniai neišimami po to, kai programa baigiama, įjungiamą apsaugos nuo susiglamžymo programa, trunkanti bent 2 valandas, skirta apsaugoti mašinoje likusius drabužius nuo susiglamžymo.
- Išvalykite pūkelių filtrą po kiekvieno džiovinimo ciklo. (žr. (See. „Pūkelių filtras ir durelių vidinis paviršius“))
- Po kiekvieno džiovinimo ištuštinkite vandens rezervuarą. (žr. (See. „Vandens rezervuaro ištuštinimas“)).

6 Priežiūra ir valymas

Produkto eksploatavimo laikotarpiu pailginsite ir problemų lengviau išvengsite, jei prietaisas bus tinkamai aptarnaujamas reikalingais intervalais.



PAVOJINGA !

- Atliekant (valdymo skydelio, korpuso ir pan.) techninės priežiūros ir valymo darbus, šis gaminyje privalo būti atjungtas nuo maitinimo tinklo.

6.1 Pūkelių filtro / vidinio durelių paviršiaus valymas

Pūkeliai ir plaušai, išpučiami iš skalbinių džiovimo ciklo metu, surenkami pūkelių filtre.



PASTABA !

- Pūkelių filtro korpusą galite valyti siurbliu.



ĮSPĖJIMAS !

Visada nuvalykite pūkelių filtrą ir vidinius durelių paviršius po kiekvieno džiovimo ciklo.

Norėdami išvalyti pūkelių filtrą:

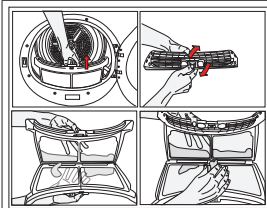

- Atidarykite dureles.
- Ištraukite pūkelių filtrą patraukdami jį viršų ir atidarykite jį.

- Išvalykite pūkelius, plaušus ir medvilnės likučius, nubraukdami ranka arba valydami minkšta šluoste.
- Uždarykite pūkelių filtrą ir įstatykite atgal į korpusą.

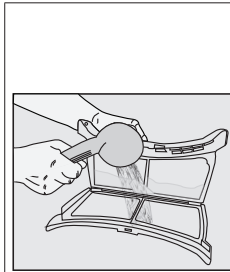

Ant filtro porų gali susikaupti pūkelių sluoksniš, kuris džiovyklę naudojant ilgainiai gali filtrą užkimšti. Nuplaukite pūkelius filtrą šiltu vandeniu, nuvalydami sluoksnį, susikaupusį ant filtro paviršiaus. Prieš vėl įstatydami filtrą visiškai išdžiovinkite.

- Nuvalykite visą durelių vidinį paviršių ir tarpinę minkšta sudrėkinta šluoste.

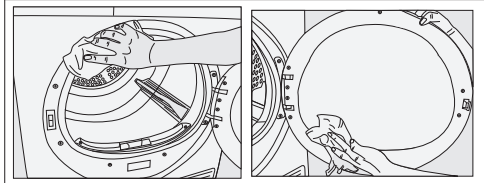

6.2 Daviklių valymas

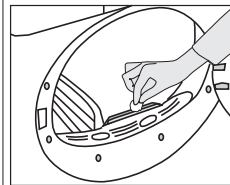

- Džiovyklėje yra drėgmės daviklių, kurie nustato, ar skalbiniai išdžiūvo, ar ne.
- Norėdami nuvalyti daviklius:

Atidarykite džiovyklės dureles.

- Jei mašina dar karšta nuo ką tik baigto džiovimo, leiskite jai atvėsti.
- Nuvalykite metalinius daviklių paviršius minkšta šluoste, sudrėkinta actu, ir nusausinkite.



PASTABA !

- Daviklių metalinius paviršius valykite 4 kartus per metus.
- Nevalykite metalinių daviklių paviršių metaliniais daiktais.



ĪSPĒJIMAS !

- Nenaudokite tirpikļu, valymo priemroņu ar pan., nes tai gali sukelti liepsnā ar sproģima.

6.3 Vandens rezervuaro īšleidimas

Proceso metu drēgmē pašalinama īš drabužiu, ir susikaupes kondensatas kaupiasi vandens rezervuare. Po kiekvieno džiovinimo ciklo īšuštinkite vandens rezervuarā.



ĪSPĒJIMAS !

- Kondensato gerti negalima!
- Neištraukite vandens rezervuaro mašīnai veikian!

Jeī pamīršote īšuštinti vandens rezervuarā, mašīna vēlesnio džiovinimo ciklo metu sustos, jeī vandens rezervuaras bus pilnas, ir pradēs mirksēti vandens rezervuaro īspēģimo simbolis. Tokiu atveju īšleiskite vandenī īš rezervuaro ir paspausdami **Paleidimo / pauszēs** mygtukā tēskite džiovinimo ciklā.

Norēdami vandenī īš rezervuaro:

1. Uzmaņģi īzņemiet ūdens tvrtņi no atvilktnes vai konteīnera.

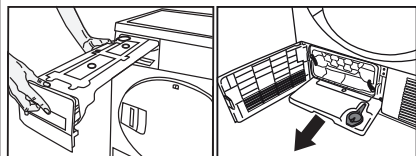

2. īšleiskite īš rezervuaro vandenī.

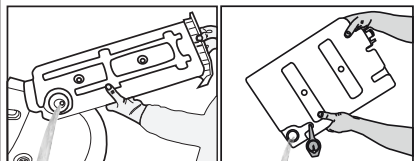

- Jeī pūķeliū prisikaupē vandens rezervuaro snapelyje, praplaukite jģ po tekančiu vandeniu.
- Vandens rezervuarā īstatajite atgal jģ vietā.



PASTABA !

- Jeī naudojamas tiesioginis vandens drenažas, vandens rezervuaro atskirai tuštinti nereikia.

6.4 Filto stalģiaus valymas

Pūķų filto nesulaikyti pūķai ir pluošto atplaišos surenkamos filto stalģiue už apsauginio dangtelio. Valykite filtrā reguliariai, kai ant jo pastebite susikaupusius oro burbuliukus arba kai užsīdega filto stalģiaus valymo īspēģiamasis simbolis (jeī yra). Šīs filtras yra vienos valymo stadijos filtras ir jģ sudarytas īš kempinēs. Norint īšvalyti filto stalģiu:

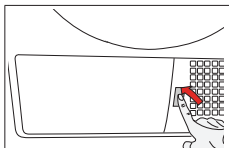

- Paspauskite apsauginio dangtelio mygtukā, kad jģ atidarytumēte

- Atveriet filtra atvilktnes vāģiu, pagriežot vāģia slēdzenes simbolu, un īzvelciet laukā.

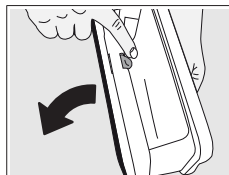
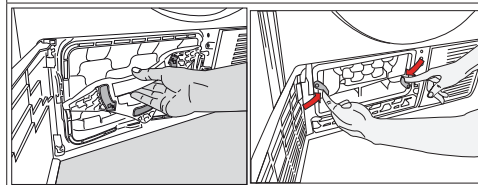

- Atidarykite filto stalģiu, paspausdami raudonā mygtukā.

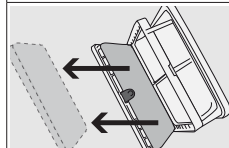

- īšimkite īš filto stalģiaus kempinę.

- Iztīriet pūķas un jēlķokvlinu, kas uzkrājusies uz filtra sūķlā, nomazgāģot ar rokām. Pēc mazgāšanas nosusiniet, ar rokām īzspiežot sūkli.
- Ar rokām vai ar mīkstu lupatiņu notīriet pūķas, vates un ķokvilnas piciņas.

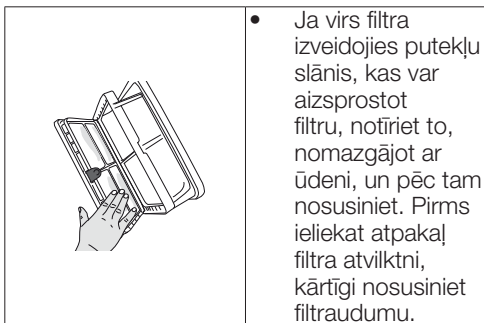

- Ja virs filtra izveidojies putekļu slānis, kas var aizsprostot filtru, notīriet to, nomazgājot ar ūdeni, un pēc tam nosusiniet. Pirms ieliekat atpakaļ filtra atvilktni, kārtīgi nosusiniet filtraudumu.

i PASTABA !

- Žāvētāja filtra kasetnē, atkarībā no modeļa, var nebūt audums.

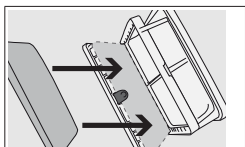

- Iddēkite kempinē atgal j jos vietā.

i PASTABA !

- Prašome kempinē j filtro kasetēs rēmelj dēti atidžiai, atkreipiant dēmesj j pažymētas rodykles, kad uždaranat filtro stalčiu j nesusispaustu.

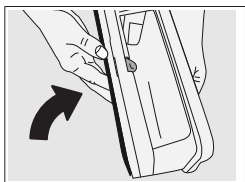

- Uždarykite filtro stalčių (raudonas mygtukas turi užsifikuoti).

- Ielieciat atpakaļ filtra atvilktni un pievelciat vāciņu, pagriežot filtra atvilktnes slēdzenes simbolu bultiņas virzienā.

- Uždarykite apsauginį dangtelį.

! ISPĖJIMAS !

- Nebandykite džiovininti nejdėję j vietą filtro stalčiaus kempinės: taip sugadinsite įrenginį!

i PASTABA !

- Džiovinant su nešvarių pūkų filtru ir filtro stalčiumi pailgės džiovinimo trukmė ir padidės energijos sąnaudos.

6.5 Garintuvo valymas

- Nuvalykite pūkelius, susikaupusius ant garintuvo menčių už filtro stalčiaus, siurbliu.

! ISPĖJIMAS !

- Taip pat galite valyti ranka, jei mūvite apsaugines pirštines. Nevalykite plikomis rankomis. Garintuvo mentės gali sužaloti rankas.

7 Trikčių šalinimas

Džiovinimo procesas trunka per ilgai.

Gali būti užsikimšęs pluoštinio filtro akutės. >>> Praplaukite filtrą šiltu vandeniu.

Gali būti užsikimšęs filtro stalčius. >>> Nuvalykite kempinę ir filtro audinį (jei yra) filtro stalčiuje (gaminiai su šilumos siurbliu)

Gali būti užsikimšęs kondensatorius. >>> Išplaukite kondensatorių (gaminiai su kondensatoriumi)

Gali būti uždengtos vėdinimo grotelės įrenginio priekyje. >>>

Pašalinkite iš įrenginio priekio visas kliūtis, kurios trukdo patekti orui.

Vėdinimas gali būti nepakankamas, nes įrenginys pastatytas per mažoje patalpoje. >>> Atidarykite duris ar langus, kad temperatūra patalpoje labai nepakiltų.

Ant drėgmės jutiklio gali būti susikaupęs kalkių sluoksnis. >>> Nuvalykite drėgmės jutiklį.

I džiovyklę pakrauta per daug skalbinių. >>> Nepridėkite į džiovyklę per daug skalbinių.

Skalbiniai gali būti netinkamai išgręžti. >>> Pasirinkite didesnį džiovyklės gręžimo greitį.

Po džiovinimo skalbiniai išlieka drėgni.

Gal būt, naudojote šiam skalbinių tipui netinkamą programą.>>>

Drabužių priežiūros etiketėse pasitikrinkite ir pasirinkite tinkamą džiovinimo programą arba padidinkite programos trukmę.

Gali būti užsikimšęs pluoštinio filtro akutės. >>> Praplaukite filtrą šiltu vandeniu.

Gali būti užsikimšęs kondensatorius. >>> Išplaukite kondensatorių. (gaminiai su kondensatoriumi)

Gali būti užsikimšęs filtro stalčius. >>> Išplaukite kempinę ir filtro audinį (jei yra) filtro stalčiuje (gaminiai su šilumos siurbliu)

I džiovyklę pakrauta per daug skalbinių. >>> Nepridėkite į džiovyklę per daug skalbinių.

Skalbiniai gali būti netinkamai išgręžti. >>> Pasirinkite didesnį džiovyklės gręžimo greitį.

Džiovyklė neįsijungia arba negalima paleisti programos. Džiovyklė neveikia po konfigūracijos pakeitimo.

Gali būti atjungtas maitinimo įtampos laido kištukas. >>>

Patikrinkite, ar kištukas prijungtas prie elektros lizdo.

Durėlės gali būti neuždarytos. >>> Tinkamai uždarykite durėles.

Nepasirinkta jokia programa arba nenuspaustas paleidimo ir sustabdymo mygtukas. >>> Patikrinkite, ar pasirinkta programa ir mygtukas nėra sustabdymo padėtyje.

Gali būti įjungtas užraktas nuo vaikų. >>> Išjunkite užraktą nuo vaikų.

Programa nutraukta pirma laiko be jokios priežasties.

Gali būti tinkamai neuždarytos durėlės. >>> Tinkamai uždarykite durėles.

Galėjo nutrūkti elektros energijos tiekimas. >>> Programai paleisti paspauskite paleidimo ir sustabdymo mygtuką.

Vandens talpa gali būti pilna. >>> Ištuštinkite vandens talpą.

Drabužiai susitraukė, sukietėjo ar išsitėpė.

Gal būt, panaudojote skalbinių tipui netinkamą džiovinimo programą. >>> Drabužių priežiūros etiketėse pasitikrinkite ir pasirinkite tinkamą džiovinimo programą.

Neužsideda džiovyklės vidaus apšvietimas (modeliai su lempute)

Džiovyklė gali būti neįjungta įjungimo ir išjungimo mygtuku arba nepasirinkta programa (įrenginiuose be įjungimo ir išjungimo mygtuko). >>> Patikrinkite, ar džiovyklė įjungta.

Lemputė gali būti perdegusi. >>> Kreipkitės į gijotą techninės priežiūros tarnybą, kad pakeistų lemputę.

Dega ar mirksi filtro valymo įspėjamasis simbolis.

Pluoštinis filtras gali būti užsiteršęs. >>> Išvalykite filtrą.

Filtro anga gali būti užkimšta pūkais. >>> Išvalykite filtro angą.

Pūkų filtro akutės gali būti užkimštos susikaupusių pūkų sluoksniu.

>>> Praplaukite filtrą šiltu vandeniu.

Gali būti užsikimšęs kondensatorius. >>> Išplaukite kondensatorių.

Pro durėles laša vanduo.

Pluošto atplaišos gali būti prilipę prie vidinio durių paviršiaus ir durių tarpiklio. >>> Nuvalykite vidinį durių paviršių ir durių tarpiklį.

Durėlės pačios atsидaro.

Gali būti tinkamai neuždarytos durėlės. >>> Paspauskite durėles, kol išgirsite uždarymo garsą.

Dega ar mirksi vandens talpos įspėjamasis simbolis.

Vandens talpa gali būti pilna. >>> Ištuštinkite vandens talpą.

Gali būti užlinkusi vandens išleidimo žarna. >>> Jei įrenginys

tiesiogiai prijungtas prie vandens išleidimo linijos, patikrinkite išleidimo žarną.

Mirksi garų simbolis (gaminiai su garų funkcija)

Garų bakelis gali būti tuščias => Įpilkite į garų bakelį distiliuoto vandens ar vandens kondensato.

Garų programa neįsijungia (gaminiai su garų funkcija)

Garų bakelis gali būti tuščias, ekrane gali užsidedti garų įspėjamasis simbolis => Pilkite į garų bakelį vandenį, kol garų simbolis užges.

Raukšlių šalinimo programa nepašalina raukšlių (gaminiai su garų funkcija)

Džiovyklė gali būti perpildyta skalbiniais => Kraukite tik nurodytą kiekį skalbinių.

Gali būti pasirinkta per maža garų veikimo trukmė => Pasirinkite programą, kurioje garais veikiama ilgiau.

Pasibaigus programai skalbiniai įrenginyje pasiliko per ilgai =>

Skalbinius iš džiovyklės išimkite iš karto pasibaigus programai ir pakabinkite.

Nemalonus skalbinių kvapas nesusilpnėjo po kvapų šalinimo programos (gaminiai su kvapų šalinimo programa)

Džiovyklė gali būti perpildyta skalbiniais => Kraukite tik nurodytą kiekį skalbinių.

Gali būti pasirinkta per maža garų veikimo trukmė => Pasirinkite programą, kurioje garais veikiama ilgiau.



ĮSPĖJIMAS !

- Jei problema išlieka ir peržiūrėjus šio skyriaus nuorodas, kreipkitės į pardavėją ar įgijotąjį aptarnavimo centrą. Sugedusio įrenginio niekada nebandykite remontuoti patys.



PASTABA !

- Jeigu kuri nors jūsų prietaiso dalis veikia netinkamai, galite paprašyti ją pakeisti, kreipdamiesi į įgijotą techninės priežiūros centrą ir nurodydami prietaiso modelio numerį.
- Pakeitus prietaiso dalis neoriginaliomis dalimis, prietaisas gali sugesti.
- Gamintojas ir platintojas neatsako už gedimus, kuriuos sukėlė neoriginalių dalių naudojimas.

GAMINIO DUOMENŲ LAPAS

Atitinka Komisijos deleguotojo reglamento (ES) Nr.: 392/2012

Tiekėjo pavadinimas arba prekės ženklas		Beko
Modelio pavadinimas		DPS7405GXB2 7188231680
Vardinė galia (kg)		7.0
Džiovyklės tipas	Vėdinama oru	-
	Kondensatorius	•
Energijos efektyvumo klasė ⁽¹⁾		A++
Energijos sąnaudos per metus (kWh) ⁽²⁾		209,0
Valdiklio tipas	Automatinis	•
	Neautomatinis	-
Energijos sąnaudos veikiant standartinei medvilnės programai ir esant visai apkrovai (kWh)		1,68
Energijos sąnaudos veikiant standartinei medvilnės programai ir esant daliai apkrovai (kWh)		0,98
Energijos sąnaudos išjungus standartinę medvilnės programą ir esant visai apkrovai, P ₀ (W)		0,50
Energijos sąnaudos pasirinkus palikto režimo standartinę medvilnės programą ir esant visai apkrovai, P _L (W)		1,00
Palikto režimo trukmė (min.)		30
Standartinė medvilnės programa ⁽³⁾		
Standartinės medvilnės programos trukmė esant visai apkrovai, T _{ay} (min.)		174
Standartinės medvilnės programos trukmė esant daliai apkrovai, T _{ay1/2} (min.)		107
Standartinės medvilnės programos svertinė trukmė esant visai ir daliai apkrovai (T _s)		136
Kondensacijos efektyvumo klasė ⁽⁴⁾		B
Vidutinis standartinės medvilnės programos kondensacijos našumas su pilna apkrova, C _{ay}		86%
Vidutinis standartinės medvilnės programos kondensacijos našumas su daliai apkrova, C _{ay1/2}		86%
Svertinis kondensacijos efektyvumas veikiant standartinei medvilnės programai ir esant visai bei daliai apkrovai, C _s		86%
Garso galingumo lygis veikiant standartinei medvilnės programai ir esant visai apkrovai ⁽⁵⁾		65
Integruojamas		-

• : Taip - : Ne

(1) Nuo A+++ (efektyviausia) iki D (mažiausiai efektyvi)

(2) Energijos sąnaudos remiantis 160 džiovinimo ciklų veikiant standartinei medvilnės programai ir esant visai arba daliai apkrovai mažo galingumo režimais. Faktinės energijos sąnaudos ciklo metu priklauso nuo to, kaip naudojamas šis prietaisas.

(3) Medvilnės džiovinimo programa, naudojama esant visai arba daliai apkrovai, yra standartinė džiovinimo programa, kuriai taikoma etiketėje esanti informacija ir techninė dokumentacija; ši programa skirta džiovininti įprastus drėgnus medvilninius skalbinius ir ji yra efektyviausia programa pagal energijos sąnaudas.

(4) Nuo G (mažiausiai efektyvi) iki A (efektyviausia)

(5) Svartinė vidutinė vertė – L_{WA} išreiškiama dB(A) re 1 pW

Lūdzu, vispirms izlasiet šo lietošanas instrukciju!

Cienījamais pircēj,
Paldies, ka izvēlējāties Beko izstrādājumu. Mēs ceram, ka jūsu iegādātā ierīce, kas ražota, izmantojot augstu kvalitāti un tehnoloģijas, sniegs jums vislabākos rezultātus. Mēs iesakām jums izlasīt šo lietošanas instrukciju un citu komplektācijā iekļauto dokumentāciju pirms ierīces izmantošanas un saglabāt tos turpmākai atsaucei. Ja jūs nododat šo ierīci kādam citam, līdzi iedodiet arī šo lietošanas instrukciju. Pievērsiet uzmanību visām detaļām un brīdinājumiem, kas sniegti šajā lietošanas instrukcijā, un ievērojiet šeit sniegtos norādījumus. Izmantojiet šo lietošanas instrukciju modelim, kas norādīts uz vāka.



- Izlasiet instrukcijas.

Simbolu skaidrojumi

Šajā lietošanas instrukcijā izmantoti šādi simboli:



BĪSTAMI!

- Brīdinājums par strāvas trieciena risku.



BĪSTAMI!

- Brīdinājums par aizdegšanās risku.



UZMANĪBU!

- Brīdinājums par bīstamām situācijām attiecībā uz dzīvību un īpašumu.



UZMANĪBU!

- Brīdinājums par karstām virsmām.



UZMANĪBU!

- Iespējamais dēl nusiqlikymo pavojaus



PIEZĪME !

- Svarīga informācija vai noderīgi padomi par ierīces izmantošanu.



Ierīces iepakojuma materiāli ir ražoti no pārstrādājama materiāla saskaņā ar valsts vides likumiem.

Neatbrīvojieties no iepakojuma materiāliem kopā ar sadzīves atkritumiem vai citiem atkritumiem, nododiet tos attiecīgajos pašvaldības noteiktos savākšanas punktos.



1 Svarīgi norādījumi attiecībā uz drošību un vidi



PIEZĪME !

- Šajā sadaļā sniegti drošības norādījumi, kas palīdzēs novērst miesas un mantas bojājumus. Šo norādījumu neievērošana pārtrauks garantijas spēkā esamību.

1.1. Vispārēja drošība



UZMANĪBU!

- Šo ierīci var izmantot bērni, kas vecāki par 8 gadiem, un cilvēki ar fiziskiem, kustību vai garīgiem traucējumiem vai pieredzes un zināšanu trūkumu, ja viņi tiek uzraudzīti vai arī viņi ir apmācīti izmantot ierīci drošā veidā un apzinās iespējamus riskus. Bērni nedrīkst spēlēties ar ierīci. Bērni nedrīkst veikt tās tīrīšanu un uzturēšanu bez uzraudzības.
- Bērni, kas jaunāki par 3 gadiem, nedrīkst atrasties ierīces tuvumā, ja vien netiek nepārtraukti uzmanīti.
- Regulējamās kājiņas nedrīkst noņemt. Spraugu starp veļas žāvētāju un grīdu nedrīkst samazināt ar tādiem materiāliem kā paklāju, koku un lenti. Tas var radīt problēmas veļas žāvētājam.
- Uzstādīšanu un remontu drīkst veikt tikai **Apstiprināts Servisa Centrs**. Ražotājs nav atbildīgs par bojājumiem, kas radušies nepilnvarotu personu veiktu darbu rezultātā.
- Nemazgājiet veļas žāvētāju, apsmidzinot vai aplejot to ar ūdeni! Pastāv strāvas trieciena risks!

Gaminjams su garų funkcija:



UZMANĪBU!

- Garų programose naudokite tik distiliuotą vandenį ar garų kondensato vandenį iš įrenginio vandens bakelio. Nenaudokite vandens iš čiaupo ir priedų. Naudojant kondensato vandenį iš vandens bakelio, jį reikia nufiltruoti ir išvalyti nuo šiukšlių.
- Neatidarinkite durelių, kai vykdomos garų programos. Galite apsitaškyti įkaitintu vandeniu.
- Prieš skalbinių garinimą išvalykite iš jų dėmes.
- Garinimo (kvapų šalinimo) programą naudokite tik skalbiniams, kurių kvapas nemalonus, tačiau jie yra švarūs ir be dėmių.
- Garų programoje ir bet kurioje kitoje programoje nenaudokite jokių sauso valymo priemonių ar papildomų medžiagų.

1.1.1. Elektrodrošība



UZMANĪBU!

- **Veidojot elektrosavienojumu uzstādīšanas laikā, jāievēro elektrodrošības norādījumi.**
- **Ierīci nedrīkst darbināt, izmantojot ārēju vadības ierīci, piemēram, taimeru, vai pievienot elektriskajai ķēdei, ko parasti ieslēdz un izslēdz, izmantojot palīgierīci.**



UZMANĪBU!

- Pieslēdziet veļas žāvētāju iezemētai kontaktligzdai, izmantojot tādu drošinātāju, kāds norādīts modeļa marķējumā. Iezemējumu drīkst veikt tikai kvalificēts elektriķis. Mūsu uzņēmums nav atbildīgs par bojājumiem, kas radušies, izmantojot veļas žāvētāju, bez iezemējuma saskaņā ar vietējām prasībām.
- Spriegums un atļautā drošinātāja aizsardzība ir norādīta uz modeļa marķējuma plāksnes.
- Spriegumam, kas norādīts modeļa marķējumā, jāatbilst jūsu elektrotīkla spriegumam.
- Atvienojiet veļas žāvētāju no elektropadeves, ja to neizmantojat.
- Atvienojiet veļas žāvētāju no elektropadeves uzstādīšanas apkopes, tīrīšanas un remonta laikā.
- Neaiztieciet kontaktdakšu ar slapjām rokām! Nekad neatvienojiet ierīci no sienas kontaktligzdas, raujot aiz vada, vienmēr satveriet aiz kontaktdakšas.
- Neizmantojiet pagarinātājus, vairāklīdzdu kontaktligzdas un adapterus, lai pieslēgtu veļas žāvētāju elektropadevei, lai mazinātu aizdegšanās un strāvas trieciena risku.
- Barošanas vada kontaktdakšai jābūt viegli sasniedzamai pēc uzstādīšanas.



BĪSTAMI!

- Bojāts barošanas vads jānomaina, informējot par to apstiprinātu servisa centru.
- Ja veļas žāvētājs ir bojāts, to nedrīkst izmantot, ja vien to nesalabo apstiprināts servisa centra pārstāvis! Pastāv strāvas trieciena risks!

1.1.2. Ierīces drošība



UZMANĪBU!

- Pārļiecinieties, ka žāvētāja gaisa ieplūde ir atvērta, un tā labi ventilējas.
- Ierīce satur R290 dzesējošo vielu.
- R290 ir videi draudzīga, bet viegli uzliesmojoša dzesējošā viela.
- Neturiet ierīci karstuma avotu tuvumā, kas var radīt ierīces aizdegšanos.



BĪSTAMI!

• **Lietas, kas jāņem vērā, attiecībā uz aizdegšanās risku:**

Tālāk uzskaitītās drēbes nedrīkst žāvēt veļas

žāvētājā aizdegšanās riska dēļ.

- Nemazgātas drēbes
- Drēbes, kas piesūkušās ar eļļu, acetonu, alkoholu, degvielu, petroleju, traipu likvidēšanas līdzekļiem, terpentīnu, parafīnu, parafīna šķīdinātājiem, benzīnu, vasku vai vaska šķīdinātājiem, jāmazgā karstā ūdenī ar lielu mazgāšanas līdzekļa koncentrāciju pirms žāvēšanas žāvētājā.

Tādēļ apģērbi ar iepriekšminētajiem traipiem

kārtīgi jāizmazgā; lai to izdarītu, izmantojiet

piemērotu mazgāšanas līdzekli un mazgājiet augstā temperatūrā.

• **Tālāk uzskaitītās drēbes un lietas nedrīkst žāvēt veļas žāvētājā aizdegšanās riska dēļ:**

- Apģērbi un spilveni, kas pildīti ar gumijas putām (lateksa putām), dušas cepures, ūdensizturīgi audumi, materiāli ar gumijas pārklājumu un gumijas putu paliktņi.
- Apģērbi, kas tīrīti ar rūpniecības ķimikālijām.



BĪSTAMI!

Tādas lietas kā šķiltavas, sērkokčiņi, monētas, metāla daļas, adatas u.c. var sabojāt tilpni vai izraisīt ierīces darbības problēmas. Tādēļ pārbaudiet visu apģērbu, ko ievieņojat veļas žāvētājā.

Nekad neizslēdziet veļas žāvētāju pirms programmas beigām. Ja jums tas jādara, ātri izņemiet visu veļu un izklājiet to, lai izklieđētu karstumu.

- Apģērbs, kas nav ticis kārtīgi izmazgāts, var uzliesmot, un tas var notikt pat pēc žāvēšanas beigām.
- Jums jānodrošina atbilstoša ventilācija, lai novērstu gāzes, kas izdalās no citām ierīcēm, tostarp atklātas liesmas veidošanas telpā, aizdegšanās riska ierīces aizmugurē dēļ.



UZMANĪBU!

- Apakšveļu, kas satur metāla daļas, nedrīkst žāvēt veļas žāvētājā. Veļas žāvētājs var sabojāties, ja metāla daļas atdalās žāvēšanas laikā.



PIEZĪME !

- Izmantojiet mīkstinātājus un līdzīgus produktus saskaņā ar to ražotāja norādījumiem.
- Vienmēr iztīriet pūku filtru pirms vai pēc katras žāvēšanas reizes. Nekad neizmantojiet veļas žāvētāju bez pūku filtra.



UZMANĪBU!

- Nekad nemēģiniet pats labot veļas žāvētāju. Neveiciet nekādus labošanas vai nomaiņas darbus ierīcei pat tad, ja jūs zināt, kā to darīt, ja vien tas nav skaidri atļauts lietošanas vai apkopes instrukcijā. Pretējā gadījumā jūs apdraudēsiet savu un citu drošību.
- Vietā, kur uzstādāt veļas žāvētāju, nedrīkst būt slīdošas vai veramas durvis, kas varētu nobloķēt veļas žāvētāja durvis.
- Uzstādiet veļas žāvētāju atbilstošā vietā. (vannas istabā, slēgtā balkonā, garāžā u.c.)
- Pārliedzinieties, ka mājdzīvnieki neieklūst veļas žāvētājā. Pirms lietošanas pārbaudiet veļas žāvētāja iekšpusi.
- Neatbalstieties pret veļas žāvētāja durvīm, kad tās ir atvērtas, jo tās var nokrist.
- Ap veļas žāvētāja tilpni nedrīkst uzkrāties pūkas.

1.2. Uzstādīšana uz veļas mašīnas

- Jāizmanto nostiprinoša konstrukcija starp abām ierīcēm, uzstādot veļas žāvētāju virs veļas mašīnas. Nostiprinošā konstrukcija jāuzstāda apstiprinātam servisa centra pārstāvim.
- Kopējais veļas mašīnas un veļas žāvētāja svars (pilnībā pielādētu), novietojot vienu virs otra, ir apmēram 180 kilogrami. Novietojiet ierīces uz stingras virsmas ar pietiekošu slodzes izturību!



UZMANĪBU!

Veļas mašīnu nedrīkst novietot uz veļas žāvētāja. Pievērsiet uzmanību iepriekšminētajiem brīdinājumiem, uzstādot savu veļas mašīnu.

Veļas mašīnas un veļas žāvētāja uzstādīšanas tabula				
Žāvētāja dziļums	Dubina mašīna za pranje veša			
	62 cm	60 cm	54 cm	50 cm v
54 cm	Var uzstādīt		Nevar uzstādīt	
60 cm	Var uzstādīt		Nevar uzstādīt	

1.3. Paredzētā izmantošana

- Veļas žāvētājs ir paredzēts izmantošanai mājāsaimniecībā. Tas nav piemērots komerciālai izmantošanai, un to nedrīkst izmantot tam neparedzētā veidā.
- Izmantojiet veļas žāvētāju tikai atļautu apjērbu žāvēšanai.
- Ražotājs neuzņemas atbildību, ja ierīce tiek nepareizi izmantota vai transportēta.
- Veļas žāvētāja kalpošanas laiks ir 10 gadi. Šajā laikā būs pieejamas oriģinālās rezerves daļas atbilstoši veļas žāvētāja darbībai.

1.4. Bērnu drošība

- Iepakošanas materiāli ir bīstami bērniem. Glabājiet iepakošanas materiālus bērniem nepieejamā vietā.
- Elektriskie izstrādājumi ir bīstami bērniem. Nelaidiet bērnus ierīces tuvumā tās darbības laikā. Neļaujiet bērniem aiztikt veļas žāvētāju. Izmantojiet nobloķēšanu bērnu aizsardzības nolūkā, lai nepieļautu veļas žāvētāja aiztīkšanu.



PIEZĪME !

Nobloķēšana bērnu aizsardzības nolūkā atrodas vadības panelī. **(Skatīt nobloķēšanu bērnu aizsardzības nolūkā)**

- Turiet veļas žāvētāja durvis aizvērtas pat tad, kad veļas žāvētājs netiek izmantots.

1.5. Atbilstība WEEE regulai un atbrīvošanās no ierīces



Šī ierīce atbilst ES WEEE direktīvai (2012/19/ES). Šai ierīcei ir elektrisko un elektronisko ierīču atkritumu klasifikācijas simbols (WEEE).

Šī ierīce ir izgatavota no augstas kvalitātes detaļām un materiāliem, kurus var atkārtoti izmantot un kas ir piemēroti atkārtotai pārstrādei. Neatbrīvojieties no ierīces kopā ar mājsaimniecības atkritumiem un citiem atkritumiem pēc tās kalpošanas laika beigām. Nododiet to elektriskā un elektroniskā atkritumu pārstrādes savākšanas punktā. Lūdzu, konsultējieties ar vietējām atbildīgajām iestādēm attiecībā par savākšanas punktiem.



BĪSTAMI!

- R290 ir viegli uzliesmojoša dzesējošā viela. Tādēļ nodrošiniet, ka sistēma un caurules netiek bojātas lietošanas un apiešanās laikā.
- Neturiet ierīci karstuma avotu tuvumā, kas var radīt ierīces aizdegšanas bojājumu gadījumā.
- Neatbrīvojieties no ierīces, to aizdedzinot.

1.6. Atbilstība RoHS direktīvai:

Jūsu iegādātā ierīce atbilst ES RoHS direktīvai (2011/65/ES). Tā nesatur kaitīgus un aizliegtus materiālus, kas norādīti Direktīvā.

1.7. Iepakojuma informācija

Ierīces iepakojuma materiāli ir ražoti no pārstrādājama materiāla saskaņā ar valsts vides likumiem. Neatbrīvojieties no iepakojuma materiāliem kopā ar mājsaimniecības atkritumiem vai cita veida atkritumiem. Nododiet tos vietējos iepakojuma materiālu savākšanas punktos.

1.8. Tehniskās specifikācijas

LO

Hauteur (Min. / Maks.)	84,6 cm / 86,6 cm*
Largeur	59,7 cm
Profondeur	58,9 cm
Ietilpība (maks.)	7 kg**
Neto svars (± 4 kg)	44 kg
Spriegums	Skatīt modeļa marķējumu***
Nominālā jauda	
Modeļa kods	

* Min. augstums: augstums ar regulējamām kājiņām viszemākajā stāvoklī.

Maks. augstums: augstums ar regulējamām kājiņām visaugstākajā stāvoklī.

** Sausās veļas svars pirms mazgāšanas.

*** Modeļa marķējums atrodas aiz priekšējām durvīm.



PIEZĪME !

- Veļas žāvētāja tehniskās specifikācijas ir pakļautas izmaiņām bez iepriekšēja brīdinājuma ierīces kvalitātes uzlabošanas nolūkā.
- Skaitļi instrukcijās ir shematiski un var precīzi neatbilst konkrētajai ierīcei.
- Uz veļas žāvētāja vai lietošanas instrukcijās norādītās vērtības ir iegūtas laboratorijā saskaņā ar attiecīgajiem standartiem. Atkarībā no veļas žāvētāja darbības un apkārtējās vides apstākļiem šīs vērtības var atšķirties.

2 Veļas žāvētājs

2.1. Pārskats

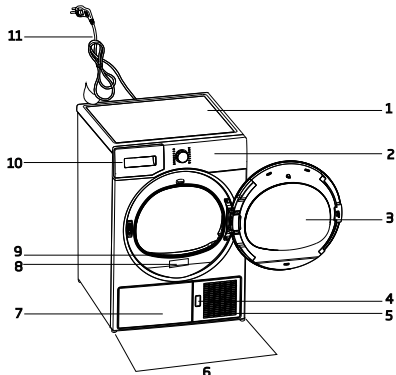

1. Augšējais panelis
2. Vadības panelis
3. Durvis
4. Aizsargplāksnes poga
5. Ventilācijas režģis
6. Regulējamas kājiņas
7. Modeļiem ar apakšējā daļā iebūvētu tvertni, ūdens tvertne atrodas apakšējā panelī.
8. Modeļa marķējums
9. Pūku filtrs
10. Ūdens tvertnes atvilktnē (modeļiem ar augšējā daļā iebūvētu tvertni).
11. Barošanas vads

2.2. Iepakojuma saturs

	1. Ūdens drenāžas caurule*		5. Žāvēšanas groza lietošanas instrukcija*
	2. Filtra atvilktnes rezerves sūklis*		6. Vandens jpylīmo talpa*
	3. Lietošanas instrukcija		7. Grynās vanduo*
	4. Žāvēšanas grozs*		8. Kvapu kapsulīu grupē*

*Tas var būt iekļauts jūsu veļas žāvētāja komplektācijā, atkarībā no modeļa.

3 Uzstādīšana

Pirms sazināties ar tuvāko apstiprināto servisa centru veļas žāvētāja uzstādīšanas sakarā pārliecinieties, ka ir atbilstošs elektrības un ūdens novades pieslēgums saskaņā ar lietošanas instrukciju. Ja tie nav piemēroti, sazinieties ar kvalificētu elektriķi un meistarū, lai veiktu nepieciešamos pielāgojumus.



PIEZĪME !

- Veļas žāvētāja atrašanās vietas sagatavošana, kā arī elektrības un kanalizācijas sistēmas pieslēgums ir pircēja atbildība.



UZMANĪBU!

- Pirms uzstādīšanas vizuāli pārbaudiet, vai veļas žāvētājs nav bojāts. Ja veļas žāvētājs ir bojāts, neuzstādiet to. Bojātas ierīces rada risku jūsu drošībai.
- Nogaidiet 12 stundas pirms sākt lietot veļas žāvētāju.

3.1. Piemērota uzstādīšanas vieta

- Uzstādiet veļas žāvētāju uz stabilas un līdzenas virsmas.
- Veļas žāvētājs ir smags. Pats nepārvietojiet to.
- Darbiniet veļas žāvētāju labi vēdinātās telpās bez putekļiem.
- Spraugu starp veļas žāvētāju un grīdu nedrīkst samazināt ar tādiem materiāliem kā paklāju, koku un lenti.
- Neaizklājiet veļas žāvētāja ventilācijas režģi.
- Vietā, kur uzstādāt veļas žāvētāju, nedrīkst būt slīdošas vai veramas durvis, kas varētu nobloķēt veļas žāvētāja durvis.
- Tiklīdz veļas žāvētājs ir uzstādīts, tam jāpaliek vietā, kur veikti pieslēgumi. Uzstādot veļas žāvētāju, pārliecinieties, ka tā aizmugurējā siena nekam nepieskaras (krānam, kontaktligzdai u.c.).
- Novietojiet veļas žāvētāju vismaz 1 cm attālumā no citām mēbelēm.

- Veļas žāvētāju var izmantot, ja istabas temperatūra ir no +5 °C līdz +35 °C. Ja istabas temperatūra ir ārpus šī diapazona, tas ietekmēs veļas žāvētāja darbību, un tas var sabojāties.
- Veļas žāvētāja aizmugurējā puse jānovieto pret sienu.



BĪSTAMI!

- Nenovietojiet veļas žāvētāju uz barošanas vada.

*** Ignorējiet sekojošos brīdinājumus, ja jūsu ierīce nesatur R290 dzesējošo vielu**



BĪSTAMI!

- Žāvētājs satur R290 dzesējošo vielu.*
- R290 ir videi draudzīga, bet viegli uzliesmojoša dzesējošā viela.*
- Pārliecinieties, ka žāvētāja gaisa iepļūde ir atvērta, un tā labi ventilējas.*
- Neturiet iespējamus liesmu avotus žāvētāja tuvumā.*

3.2. Transportēšanas drošības aprīkojuma noņemšana



UZMANĪBU!

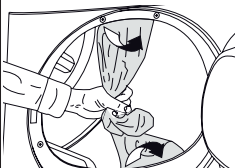

- Noņemiet transportēšanas drošības aprīkojumu pirms pirmoreiz izmantot veļas žāvētāju.
- Ja ierīcei var nomainīt durvju atvēršanas virzienu, skatiet durvju montāžas instrukcijas.

3.3. Pieslēgšana kanalizācijas sistēmai

Jūs varat pa tiešo izlaist sakrājušos ūdeni caur drenāžas cauruli, kas iekļauta ierīces komplektācijā, tā vietā, lai ik pa laikam izlietu sakrājušos ūdeni no ūdens tvertnes.

Ūdens drenāžas caurules pievienošana

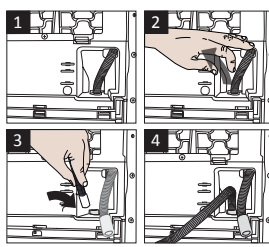

1-2 Raujiet cauruli veļas žāvētāja aizmugurē, lai atvienotu to no pievienotās vietas. Neizmantojiet nekādus instrumentus caurules noņemšanai.

3 Pievienojiet vienu veļas žāvētāja komplektācijā iekļautās drenāžas caurules galu vietai, kur noņēmat cauruli iepriekšējā solī.

4 Pievienojiet otru drenāžas caurules galu kanalizācijas sistēmai vai izlietnei.



PIEZĪME !

- Ūdens drenāžas caurule jāpievieno maksimums 80 cm augstumā.
- Pārliecinieties, ka ūdens drenāžas caurule nav saspiesta un salocīta.
- Jeigu jūsu gaminys patiektas kartu su priedų rinkiniu, prašome skaityti detalų aprašymą.

3.4. Kājiņu noregulēšana

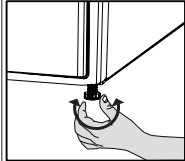

Pagrieziet kājiņas pa labi vai pa kreisi, līdz veļas žāvētājs atrodas līmenī un stāvs stingri uz zemes.

3.5. Veļas žāvētāja transportēšana

Izlaidiet visu veļas žāvētājā atlikušo ūdeni. Ja ir izveidots tiešs ūdens drenāžas pieslēgums, tad noņemiet caurules savienotājus.



UZMANĪBU!

- Mēs iesakām pārvietot veļas žāvētāju stāvus stāvoklī. Ja nav iespējams ierīci pārvietot stāvus, iesakām sagāžot to uz labo pusi, skatoties no priekšpuses.

3.6. Brīdinājumi par skaņām

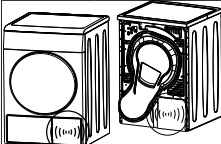
	PIEŽĪME !
	Tas ir normāli, ja reizēm dzirdama metāliska skaņa no kompresora veļas žāvētāja darbības laikā.
Darbības laikā sakrātais ūdens tiek sukņēts uz ūdens tvertni. Tas ir normāli dzirdēt sukņējošu skaņu šīs darbības laikā.	

3.7. Apgaismojuma spuldzes nomainīšana

Ja veļas žāvētājā tiek izmantota apgaismojuma spuldzeLai nomainītu centrifūgas apgaismojuma spuldzi/gaismas diodi, sazinieties ar apstiprinātu servisa centru. Spuldze(-es), kas izmantotas ierīcē, nav piemērotas istabas apgaismojumam. Šī apgaismojuma mērķis ir atvieglot un padarīt ērtāku veļas ievietošanu žāvētājā. Šajā ierīcē izmantotajām lampām jāiztur ekstremāli fiziskie apstākļi, piemēram, vibrācijas un temperatūra, kas augstāka par 50 °C.

4 Sagatavošanās

4.1 Veļa, kas piemērota žāvēšanai veļas žāvētājā

Vienmēr ievērojiet norādījumus, kas sniegti uz apģērbu etiķetēm. Žāvējiet tikai tādu veļu, kuras etiķetē norādīts, ka tā ir piemērota žāvēšanai veļas žāvētājā.

4.2. Veļa, kas nav piemērota žāvēšanai veļas žāvētājā



Veļas gabalus ar šādu simbolu nedrīkst žāvēt veļas žāvētājā.



PIEZĪME !

- Smalki, izšūti audumi, vilnas, zīda apģērbi, smalki un dārgi audumi, gaisa necaurlaidīgi apģērbi un tilla aizkari nav piemēroti žāvēšanai veļas žāvētājā.

4.3. Veļas sagatavošana žāvēšanai

- Veļa pēc mazgāšanas var būt savijusies kopā. Atdaliet visu veļu pirms ievietošanas veļas žāvētājā.
- Žāvējiet apģērba gabalus ar metāla piederumiem (rāvējslēdzieniem) izgrieztus uz otru pusi.
- Aizvelciet rāvējslēdzus, aiztaisiet āķus un knopkas un aizpogājiet pogas.

4.4. Enerģijas taupīšanas pasākumi

Sekojošā informācija palīdzēs jums izmantot veļas žāvētāju ekoloģiskā un energoefektīvā veidā.

- Izgrieziet veļu ar augstāko iespējamo izgriešanas ātrumu mazgāšanas laikā. Tādējādi žāvēšanas laiks tiek saīsināts un enerģijas patēriņš samazināts.
- Sašķirojiet savas drēbes pēc to veida un biežuma. Žāvējiet kopā viena veida drēbes. Piemēram, plānie virtuves dvieļi un galdauti izžūst ātrāk nekā biezie vannas dvieļi.
- Ievērojiet norādījumus lietošanas instrukcijā programmu izvēlei.
- Neatveriet veļas žāvētāja durvis žāvēšanas laikā, ja vien tas nav nepieciešams. Ja jums noteikti jāatver durvis, neturiet tās atvērtas ilgstoši.

- Neielieciet slapju veļu, kamēr veļas žāvētājs darbojas.
- Modeliams su kondensatorius bloku: kondensatoriju regulāri ir valykite kartā j mēnesj arba kas 30 džiovinimo procedūry.
- Periodiski notīriet filtru, ja tam ir redzama gaisa savākšana vai simbols iedegas, ja ir pieejams filtra atvilktnes tīršanas brīdinājuma simbols .
- Modeliams su ventilacijos vamzdžiu: vadovaukitės vamzdžio prijungimo instrukcijomis ir valykite.
- Džiovinimo proceso metu oras patalpoje turi būti gerai vėdinamas.

4.5. Pareizais ielādes daudzums

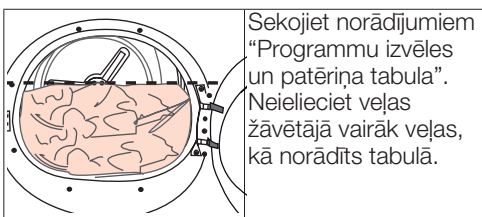

Sekojošie svāri ir sniegti kā piemēri.

Veļa	Aptuvenais svārs (g)*	Veļa	Aptuvenais svārs (g)*
Kokvilnas segpārvalki (divguļāmie)	1500	Blūzes	150
Kokvilnas segpārvalki (vienguļāmie)	1000	Kokvilnas kreklī	300
Palāgi (divguļāmie)	500	Kreklī	250
Palāgi (vienguļāmie)	350	Kokvilnas kleitas	500
Lielī galdauti	700	Kleitas	350
Mazī galdauti	250	Džinsi	700
Auduma salvetes	100	Kabatlakatīņi (10 gabali)	100
Vannas dvieļi	700	T-kreklī	125
Roku dvieļi	350		

*Sausās veļas svārs pirms mazgāšanas.

5.5. Programmu izvēles un patēriņa tabula

LO				
Programmas	Programmas apraksts	Ietilpība (kg)	Veļas mašīnas centrifūgas ātrums (apg./min.)	Žāvēšanas laiks (minūtes)
Kokvilnas veļas žāvēšana gludināšanai	Šajā programmā kokvilnas veļa tiek nedaudz samitrināta, lai atvieglotu veļas gludināšanu pēc žāvēšanas. (krekliem, T krekliem, galdautiem u.c.)	7	1000	140
Kokvilna Eko	Šī programma ir paredzēta visu veidu kokvilnas veļas žāvēšanai. (T krekliem, biksēm, pidžamām, bērnu apģērbam, apakšveļai, lina veļai u.c.). Pēc žāvēšanas varēsiet veļu likt skapī bez nepieciešamības gludināt.	7	1000	174
Kokvilnas veļas žāvēšana ievietošanai skapī	Šī programma ir paredzēta biezas veļas, piemēram, bikšu, treniņtērpu, papildu žāvēšanai. Pēc žāvēšanas varēsiet veļu likt skapī bez nepieciešamības gludināt.	7	1000	180
Kokvilnas veļas papildu žāvēšana	Šī programma ir paredzēta biezas kokvilnas veļas, piemēram, dvieļu, peldmēteļu u.c., žāvēšanai. Pēc žāvēšanas varēsiet veļu likt skapī bez nepieciešamības gludināt.	7	1000	185
Sintētiskās veļas žāvēšana gludināšanai	Šajā programmā sintētiskā veļa tiek nedaudz samitrināta, lai atvieglotu veļas gludināšanu pēc žāvēšanas. (krekliem, T krekliem, galdautiem u.c.)	3,5	800	60
Sintētiskās veļas žāvēšana ievietošanai skapī	Šī programma ir paredzēta visu veidu sintētiskās veļas žāvēšanai (krekliem, T krekliem, biksēm, apakšveļai, galdautiem u.c.). Pēc žāvēšanas varēsiet veļu likt skapī bez nepieciešamības gludināt.	3,5	800	70
Smalkveļa	Šī programma ir paredzēta smalku audumu žāvēšanai vai tādas veļas žāvēšanai zemā temperatūrā, uz kuras norādīta mazgāšana ar rokām (zīda blūzēm, plānai apakšveļai u.c.).	2	600	70
Apģērba atsvaidzināšana	Šī programma nodrošina 10 minūšu ilgu vēdināšanu bez karstā gaisa. Jūs varat izvēdināt kokvilnas un lina veļu, kas glabāta iepakojumā ilgāku laiku, un novērst radušos nepatīkamo aromātu.	-	-	10
Laika iestatīšanas programmas	Jūs varat iestatīt laiku robežās no 30 līdz 45 minūtēm, lai sasniegtu vēlamo žāvēšanas rezultātu zemā temperatūrā. Šajā programmā veļas žāvētāja darbība ilgst visu iestatīto laiku neatkarīgi no veļas sausuma pakāpes.	-	-	-
Krekli	Programma izžāvē kreklus saudzīgākā režīmā, apģērbs netiek stipri saburzīts, kas atvieglu gludināšanu.	1,5	1200	60
Sporta apģērbs	Šī programma ir piemērota sporta apģērba žāvēšanai.	4	1000	135
Mazu bērnu apģērbs	Programma ir izmantojama mazu bērnu apģērba žāvēšanai atbilstoši norādījumiem uz apstiprinājuma etiķetes.	3	1000	80
Ātrā žāvēšana	Varat izmantot šo programmu, lai izžāvētu lielā ātrumā veļas mazgājamajā mašīnā izgrieztu kokvilnas veļu.	1	1200	50
Ikdienas	Varat izmantot šo programmu kokvilnas un sintētiskās veļas žāvēšanai. Sporta un fitnesa apģērbu var žāvēt ar šo programmu.	4	1200	110

Džinsi	Varat izmantot šo programmu džinsa bikšu, svārku, kreklu un jaku žāvēšanai.	4	1200	150
Elektroenerģijas patēriņš				
Programmas	Ietilpība (kg)	Veļas mašīnas centrālās ātrums (apgr./min.)	Aptuvenais atlikušā mitruma daudzums	Elektroenerģijas patēriņš, kWh
Kokvilna Eko*	7	1000	60%	1,68
Kokvilnas veļas žāvēšana gludināšanai	7	1000	60%	1.3
Sintētiskās veļas žāvēšana ievietošanai skapī	3,5	800	40%	0.59
	"Kokvilnas Eko programma" ar pilnu vai daļēju veļas ielādi ir standarta žāvēšanas programma, uz ko dota atsauce ierīces marķējumā un produkta aprakstā; šī programma ir piemērota standarta slapjas kokvilnas veļas žāvēšanai, un tā ir visefektīvākā programma attiecībā uz enerģijas patēriņu kokvilnai.			



PIEZĪME.

- Papildu programmas var atšķirties atkarībā no ierīces specifikācijām.
- Lai panāktu labāku žāvēšanas rezultātu, veļa jāmazgā ar piemērotu programmu un jāizgriež ieteicamajā izgriešanas ātrumā.
- Pēc šīs programmas izpildes krekli var būt nedaudz mitri. Ieteicams neatstāt krekļus veļas žāvētājā.
- Ieteicams žāvēt smalku veļu veļas maisā, lai novērstu saburzīšanos un bojājumus. Kad programma beidzas, uzreiz izņemiet veļu no veļas žāvētāja un izkariet to, lai novērstu saburzīšanos.

* : Energomarķējuma standarta programma (EN 61121:2012) "Visi filtri jāiztīra pirms pārbaūžu veikšanas". Visas vērtības tabulā ir noteiktas saskaņā ar standartu EN 61121:2012. Patēriņa vērtības var atšķirties no tabulā norādītajām vērtībām atkarībā no veļas veida, izgriešanas ātruma, apkārtējās vides apstākļiem un sprieguma izmaiņām.

5.6. Papildu funkcijas

Skaņas signāla brīdinājuma atcelšana

Veļas žāvētājs atskaņo skaņas brīdinājuma signālus, kad programma ir pabeigta. Ja nevēlaties skaņas signāla paziņojumus, nospiediet pogu "Skaņas signāla paziņojums". Nospiežot skaņas signāla paziņojuma pogu, tā iedegas, un, beidzoties darbībai, programma neatskaņo skaņas signāla paziņojumus.



PIEZĪME.

- Šo funkciju var izvēlēties pirms vai pēc programmas sākšanās.

5.7. Brīdinājumu simboli



PIEZĪME.

- Brīdinājumu simboli var atšķirties atkarībā no ierīces specifikācijām.

Šķiedru filtra tīrīšana

Kad programma beidzas, iedegas brīdinājuma indikators, norādot, ka jātīra filtrs.





PIEZĪME.

- Ja mirgo filtra tīrīšanas indikators, skatiet sadaļu “Problēmu novēršana”.

Ūdens tvertne

Kad programma beidzas, iedegas brīdinājuma indikators, norādot, ka jāiztukšo ūdens tvertne. Ja ūdens tvertne piepildās programmas darbības laikā, sāk mirgot brīdinājuma indikators un ierīce pārslēdzas gaidīšanas režīmā. Tādā gadījumā iztukšojiet ūdens tvertni un palaidiet programmu, nospiežot pogu Start / Pause (Sākt/pauze). Brīdinājuma indikators nodziest un programma atsāk savu darbību.



Atvērtas ierīces durvis

Kad veļas žāvētāja durvis ir atvērtas, sāk mirgot pogas Start/Pause (Sākt/pauze) indikators.

5.8. Beigu laiks

Programmas beigu laiku var atlikt līdz 24 stundām, izmantojot beigu laika funkciju.

1. Atveriet veļas žāvētāja durvis un ievietojiet veļu.
2. Atlasiet žāvēšanas programmu.
3. Nospiediet beigu laika izvēles pogu un iestatiet vēlamo aizkaves laiku. Iedegsies beigu laika indikators. (Turpinot spiest pogu vairākas reizes, beigu laiks virzās uz priekšu.)
4. Nospiediet pogu Start / Pause (Sākt/pauze). Tiek sākta beigu laika atskaite. Parādītā aizkaves laika vidū sāk mirgot zīme “:”.



PIEZĪME.

- Beigu laika periodā varat pievienot vai izņemt veļu. Ekrānā redzamais ilgums ir parastas žāvēšanas ilguma un beigu ilguma kopsumma. Atskaites beigās beigu laika indikators nodziest, sākas žāvēšana un iedegas žāvēšanas indikators.

Beigu laika maiņa

Ja vēlaties mainīt ilgumu, kad notiek laika atskaite:

1. Atceliet programmu, nospiežot ieslēgšanas/izslēgšanas pogu. Atkal ieslēdziet veļas žāvētāju, nospiežot ieslēgšanas/izslēgšanas pogu. Ieslēdzot veļas žāvētāju pirmoreiz, tas ieslēdzas ar iestatīto (kokvilna, gatava ievietošanai skapī) programmu.
2. Izvēlieties vēlamu programmu ar programmu izvēles pogu.
3. Atkārtojiet beigu laika iestatīšanas darbību, lai izvēlētos vēlamo laiku.
4. Palaidiet programmu, nospiežot pogu Start / Pause (Sākt/pauze).

Beigu laika funkcijas atcelšana

Ja vēlaties atcelt beigu laika atskaiti un palaist programmu uzreiz:

1. Atceliet programmu, nospiežot ieslēgšanas/izslēgšanas pogu. Atkal ieslēdziet veļas žāvētāju, nospiežot ieslēgšanas/izslēgšanas pogu. Ieslēdzot veļas žāvētāju pirmoreiz, tas ieslēdzas ar iestatīto (kokvilna, gatava ievietošanai skapī) programmu.
2. Izvēlieties vēlamu programmu ar programmu izvēles pogu.
3. Palaidiet programmu, nospiežot pogu Start / Pause (Sākt/pauze).

5.9. Programmas palaišana

Palaidiet programmu, nospiežot pogu Start / Pause (Sākt/pauze).

Iedegas pogas Start / Pause (Sākt/pauze) indikators un žāvēšanas indikators, norādot, ka programma ir palaista. Atlikušā laika vidū sāks mirgot zīme “:”.

5.10. Funkciju bloķēšana

Veļas žāvētājam ir funkciju bloķēšanas režīms, kas novērš programmas izmaiņas, ja tiek nospiestas pogas programmas izpildes laikā.

Ieslēdzot funkciju bloķēšanas režīmu (Child Lock), visas pogas, izņemot ieslēgšanas/izslēgšanas pogu, nedarbojas.

Lai ieslēgtu funkciju bloķēšanas režīmu, vienlaikus 3 sekundes turiet nospiestu skaņas signāla paziņojuma un beigu laika pogu.

Funkciju bloķēšanas režīms ir jāizslēdz, lai pēc pašreizējās programmas izpildes palaistu jaunu programmu vai veiktu izmaiņas pašreizējā programmā. Vēlreiz 3 sekundes turiet nospieštas tās pašas pogas, lai izslēgtu funkciju bloķēšanas režīmu.



PIEZĪME.

- Ieslēdzot funkciju bloķēšanas režīmu (Child Lock), ekrānā iedegas bloķēšanas gaismas diodes indikators.
- Funkciju bloķēšanas režīms izslēdzas, ja veļas žāvētāju izslēdz un atkal ieslēdz ar ieslēgšanas/izslēgšanas pogu.

Nospiežot jebkuru pogu (izņemot ieslēgšanas/izslēgšanas pogu) vai pagriežot programmu izvēles pogu, kad ir ieslēgts funkciju bloķēšanas režīms, atskan brīdinājuma skaņas signāls.

5.11. Programmas maiņa pēc tās palaišanas

Kad veļas žāvētājs sāk darboties, ir iespējams mainīt izvēlēto veļas žāvēšanas programmu.

1. Piemēram, lai izvēlētos programmu "Extra Dry" (Ļoti sauss) programmas "Iron Dryness" (Gatavs gludināšanai) vietā, apturiet programmu, nospiežot pogu Start / Pause (Sākt/pauze).
2. Pagrieziet programmu izvēles pogu, lai izvēlētos programmu "Extra Dry" (Ļoti sauss)
3. Palaidiet programmu, nospiežot pogu Start / Pause (Sākt/pauze).

Veļas ievietošana un izņemšana gaidīšanas režīma laikā

Ja vēlaties ievietot vai izņemt veļu, kad žāvēšanas programma jau ir palaista:

1. Nospiediet pogu Start/Pause (Sākt/pauze), lai pārslēgtu veļas žāvētāju gaidīšanas režīmā. Žāvēšana tiek apturēta.
2. Atveriet ierīces durvis, ievietojiet vai izņemiet veļu un aizveriet durvis.
3. Palaidiet programmu, nospiežot pogu Start / Pause (Sākt/pauze).



PIEZĪME.

- Ja žāvēšanas laikā tiek ievietota papildu veļa, tīlnē esošā sausā veļa var sajaukties ar mitro veļu, un, beidzoties darbībai, iespējams, visa veļa būs mitra.
- Ja tiek izvēlēta jauna programma, izmantojot programmu izvēles pogu, kad veļas žāvētājs ir gaidīšanas režīmā, pašreizējā programma beigs darboties.
- Veļas ievietošanu un izņemšanu žāvēšanas laikā var veikt atkārtoti tik, cik vien nepieciešams. Taču šī darbība nepārtraukti pārtrauks žāvēšanas procesu, pagarinot programmas ilgumu un palielinot enerģijas patēriņu. Tādējādi ir ieteicams ievietot veļu pirms programmas palaišanas.



BRĪDINĀJUMS!

- Nepieskarieties veļas tīlnes iekšējai virsmai, ievietojot vai izņemot veļu programmas izpildes laikā. Tīlnes virsma ir karsta.

5.12. Programmas atcelšana

Ja vēlaties atcelt programmu un pārtraukt žāvēšanu jebkāda iemesla dēļ, kad veļas žāvētājs jau sācis darboties, nospiediet ieslēgšanas/izslēgšanas pogu.



BRĪDINĀJUMS!

- Tā kā veļas žāvētāja tīlnes iekšpusē ir ļoti karsts, atceļot programmu, kad tā jau sākusī darboties, ieslēdziet vēdināšanas programmu, lai tīlni atdzesētu.

5.13. Programmas beigas

Kad programmas izpilde beigusies, iedegsies beigu/saburzīšanās novēršanas, šķiedru filtra tīrīšanas un ūdens tvertnes brīdinājuma indikatori. Veļas žāvētāja durvis var atvērt, un ierīce ir gatava nākamajam darbības ciklam. Nospiediet ieslēgšanas/izslēgšanas pogu, lai izslēgtu veļas žāvētāju.



PIEZĪME.

- Ja veļa netiek izņemta pēc programmas izpildes, saburzīšanās novēršanas programma, kas ilgst 2 stundas, sāks darboties, lai novērstu žāvētājā palikušās veļas saburzīšanos.
- Pēc katras žāvēšanas reizes iztīriet šķiedru filtru. (Skatiet sadaļu "Šķiedru filtrs un durvju iekšpuses virsma")
- Iztukšojiet ūdens tvertni pēc katras žāvēšanas. (Skatiet sadaļu "Ūdens tvertnes iztukšošana")

6 Apkope un tīrīšana

Ierīces kalpošanas laiks palielinās un bieži sastopamas problēmas samazināsies, ja tīrīsiet to regulāri.



BĪSTAMI!

- Šo iekārtu apkopes un tīrīšanas veikšanas laikā ir jāatvieno no barošanas avota (vadības panelis, korpuss utt.).

6.1. Pūku filtra/durvju iekšpusē tīrīšana

Pūkas un šķiedras, kas atdalās no veļas žāvēšanas laikā, sakrājas pūku filtrā.



PIEZĪME!

- Jūs varat iztīrīt pūku filtra korpusu ar putekļu sūcēju.



UZMANĪBU!

- Vienmēr iztīriet pūku filtru un durvju iekšpusi pēc katras žāvēšanas reizes.

Lai iztīrītu pūku filtru:

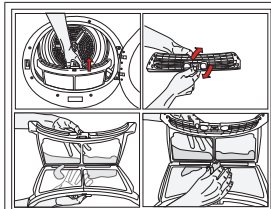

- Atveriet veļas žāvētāja durvis.
- Izņemiet pūku filtru, velkot uz augšu, un atveriet to

- Iztīriet pūkas, šķiedras un kokvilnas bumbiņas ar roku vai ar mīkstu drānu.
- Aizveriet filtru un ievietojiet atpakaļ tā korpusā.

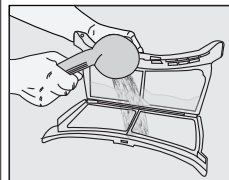

Filtra atveres var noklāties ar slāni, kas var radīt filtra aizsērēšanu pēc ilgstošākas veļas žāvētāja izmantošanas. Izskalojiet pūku filtru ar siltu ūdeni, lai notīrītu uz pūku filtra virsmas izveidojušos slāni. Kārtīgi nosusiniet pūku filtru pirms izmantošanas.

- Notīriet visu durvju iekšpusi un durvju blīvgumijas ar mīkstu slapju drānu.

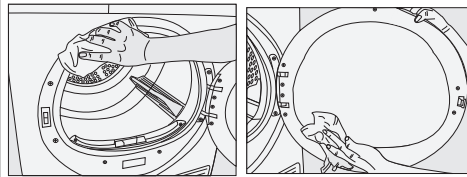

6.2. Sensora tīrīšana

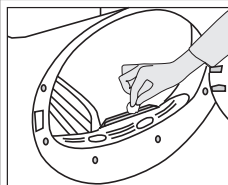

Veļas žāvētājā ir mitruma sensori, kas nosaka, vai veļa ir sausa vai nē. Lai notīrītu sensorus:

- Atveriet veļas žāvētāja durvis.
- Ļaujiet veļas žāvētājam atdzist, ja tas vēl ir karsts pēc žāvēšanas procesa.
- Noslaukiet sensoru metāla virsmas ar mīkstu drānu, kas samērcēta etiķī, un nosusiniet tās.



PIEZĪME!

- Notīriet sensoru metāla virsmas 4 reizes gadā.
- Neizmantojiet metāla instrumentus, tīrot sensoru metāla virsmas.



UZMANĪBU!

- Nekad neizmantojiet šķīdinātājus, tīrīšanas līdzekļus un līdzīgus tīrīšanas līdzekļus uzliesmošanas un sprādziena riska dēļ!

6.3. Ūdens tvertnes iztukšošana

Veļas mitrums tiek likvidēts un kondensāts žāvēšanas procesa laikā, un radušais ūdens sakrājas ūdens tvertnē. Iztukšojiet ūdens tvertni pēc katras žāvēšanas reizes.



UZMANĪBU!

- Kondensētais ūdens nav dzerams!
- Neizņemiet ūdens tvertni, kad programma darbojas!

Ja aizmirsīsiet iztukšot ūdens tvertni, veļas žāvētājs apstāsies turpmākajos ciklos, kad ūdens tvertne būs pilna, un ūdens tvertnes brīdinājuma simbols sāks mirgot. Ja tā notiek, iztukšojiet ūdens tvertni un nospiediet **Sākt/Nopauzēt** pogu, lai atjaunotu žāvēšanas ciklu. Lai iztukšotu ūdens tvertni:

1. Atsargjai ištukšojiet ūdens bakeliņš no stalčias ar talpos.

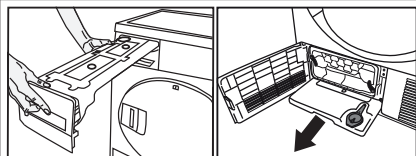

2. Izlaidiet ūdeni no tvertnes.

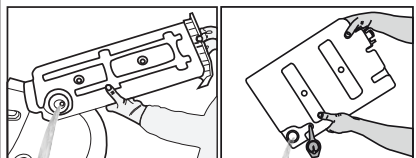

- Ja ūdens tvertnes atverē ir sakrājušās pūkas, izskalojiet tās zem tekoša ūdens.
- Ievietojiet ūdens tvertni atpakaļ tās vietā.



PIEZĪME!

- Ja tiek izmantota tiešās ūdens drenāžas opcija, nav nepieciešams iztukšot ūdens tvertni.

6.4. Filtra atvilktnes tīrīšana

Šarpija un šķiedras, ko nevar aizturēt šarpijas filtrs, tiek nosprostotas filtra atvilktnē aiz aizsargplāksnes. Tīriet filtru periodiski, kad tajā sakrājas gaiss, vai, ja iekārta ir aprīkota ar filtra atvilktnes tīrīšanas brīdinājuma simbolu — tiklīdz iedegas simbols. Iekārta ir viena posma filtrs. Šim viena posma filtram ir sūkļa forma.

Filtra atvilktnes tīrīšana:

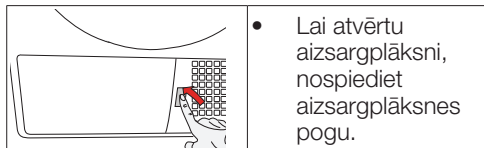

- Lai atvērtu aizsargplāksni, nospiediet aizsargplāksnes pogu.

- Atidarykite filtro stalčias dangteli, pasukdami fiksatoriu ir stalčiu ištukšdami.

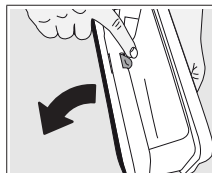
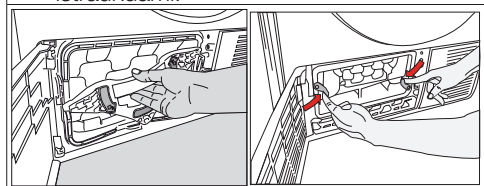

- Atveriet filtra atvilktni, nospiežot sarkano pogu.

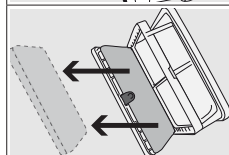

- Izņemiet laukā filtra atvilktnes sūkli.

- Išplaukite rankomis filtro kempinę, pašalindami iš jos pūkus ir medvilnės atplaišas. Išplovē kempinę rankomis išgręžkite.
- Pūkus ir medvilnės gumulėlius nuvalykite rankomis ar minkšta šluoste.

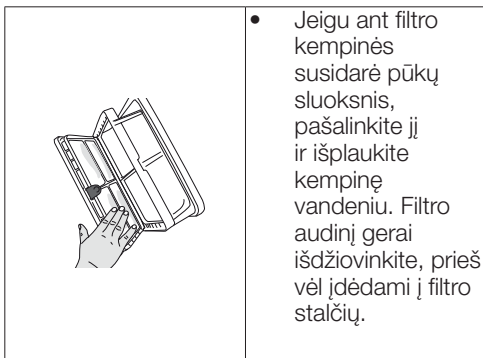

- Jeigu ant filtro kempinēs susidarē pūķu sluksnis, pašalinkite jī ir išplaukite kempinē vandeniu. Filtro audinį gerai išdžiovinkite, prieš vėl įdėdami į filtro stalčių.

i **PIEZĪME !**

- Priklausomai nuo jūsų džiovyklės modelio, filtro kasetėje audinio gali ir nebūti.



- Iešcieit sūkli atpakaļ vietā.

i **PIEZĪME !**

- Rūpīgi ievietojiet sūkli filtra patronas ietvarā, kā tas parādīts ar bultiņām, lai sūklis netiktu saspiests, aizverot filtra atvilktni”.



- Lai bloķētu sarkano pogu, aizveriet filtra atvilktni..

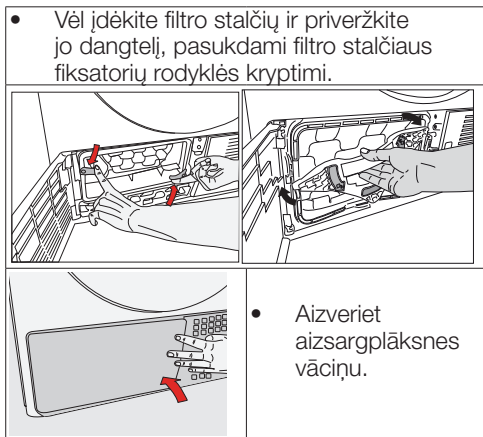

! **UZMANĪBU!**

- Žāvēšana bez filtra atvilktnes sūķļa var sabojāt iekārtu!

i **PIEZĪME !**

- Ja šarpijas filtrs un filtra atvilktnē būs netīri, žāvēšanas periodi būs ilgāki un palielināsies enerģijas patēriņš.

6.5. Iztvaikotāja tīršana



- Notīriet ar puteķļu sūcēju pūķas, kas sakrājušās uz iztvaikotāja lāpstiņām, kas atrodas aiz filtra atvilktnes.

! **UZMANĪBU!**

- Jūs arī varat tīrīt ar rokām, ja izmantojat aizsargcimdus. Nemēģiniet tīrīt ar plikām rokām. Iztvaikotāja lāpstiņas var savainot jūsu rokas.

7 Problēmu novēršana

Parāk ilgs veļas žāvēšanas cikls.
Iespējams, ka aizsērējušas šķiedru filtra poras. >>> Izmazgājiet filtru ar siltu ūdeni.
Iespējams, ka aizsērējusi filtra atvilktnē. >>> Izīrtiet filtra atvilktnē sūkli un filtraudumu (ja tāds ir). (žāvētājiem ar siltumsūkni)
Iespējams, ka aizsērējis kondensators. >>> Izmazgājiet kondensatoru (žāvētājiem ar kondensatoru)
Iespējams, ka žāvētāja priekšpusē aizklāts ventilācijas režģis. >>> Noņemiet no ventilācijas režģa priekšmetus, kas nosprosto gaisu.
Iespējams, ka netiek nodrošināta pietiekama ventilācija, jo telpa, kurā uzstādīts žāvētājs, ir pārāk maza. >>> Lai istabas temperatūra nepaaugstinātos, atveriet durvis vai logus.
Iespējams, ka mitruma sensorā izveidojies kalnākmens slānis. >>> Izīrtiet mitruma sensoru.
Iespējams, ka žāvētājā ir pārāk daudz veļas. >>> Nepārslogojiet veļas žāvētāju.
Iespējams, ka veļa nav pietiekami labi izgriezta. >>> Iestatiet lielāku veļas griešanas ātrumu.
Mitras drēbes pēc žāvēšanas.
Iespējams, ka izmantota šim apģērba tipam nepiemērota programma. >>> Pārbaudiet apģērba kopšanas etiķeti un izvēlieties šim apģērba tipam piemērotu programmu vai pagariniet programmas laiku.
Iespējams, ka aizsērējušas šķiedru filtra poras. >>> Izmazgājiet filtru ar siltu ūdeni.
Iespējams, ka aizsērējis kondensators. >>> Izmazgājiet kondensatoru. (žāvētājiem ar kondensatoru)
Iespējams, ka aizsērējusi filtra atvilktnē. >>> Izīrtiet filtra atvilktnē sūkli un filtraudumu (ja tāds ir). (žāvētājiem ar siltumsūkni)
Iespējams, ka žāvētājā ir pārāk daudz veļas. >>> Nepārslogojiet veļas žāvētāju.
Iespējams, ka veļa nav pietiekami labi izgriezta. >>> Iestatiet lielāku veļas griešanas ātrumu.
Nevar ieslēgt veļas žāvētāju vai nevar palaist programmu. Pēc konfigurēšanas nevar ieslēgt veļas žāvētāju.
Iespējams, ka nav iesprausts strāvas vads. >>> Pārbaudiet, vai ir iesprausts strāvas vads.
Iespējams, kas nav aizvērtas durtiņas. >>> Pārbaudiet, vai ir pareizi aizvērtas durtiņas.
Iespējams, ka nav iestatīta programma vai nospiesta poga „Start/Stand-by” (Palaišana/Gaidstāve). >>> Pārbaudiet, vai ir iestatīta programma, un tā neatrodas gaidstāves režīmā.
Iespējams, ka ir aktivizēta bērnu drošības/pogu bloķēšanas sistēma. >>> Izslēdziet bērnu drošības/pogu bloķēšanas sistēmu.
Priekšlaicīgi bez jebkāda iemesla pārtraukta programma.
Iespējams, ka nav pilnībā aizvērtas durtiņas. >>> Pārbaudiet, vai ir pareizi aizvērtas durtiņas.
Iespējams, ka ir pārtraukta strāvas padeve. >>> Lai palaistu programmu, nospieties pogu „Start/Stand-by” (Palaišana/gaidstāve).
Iespējams, ka ūdens tvertne ir pilna. >>> Iztukšojiet ūdens tvertni.
Apģērbs ir sarāvējis, sacietējis vai sabojāts.
Iespējams, ka tika izmantota programma, kas nav piemērota šim apģērba tipam. >>> Pārbaudiet apģērba kopšanas etiķeti un izvēlieties programmu, kas piemērota šim apģērbam.
Veļas žāvētājā nedeg apgaismojums. (Modeliem ar lampu)
Iespējams, ka veļas žāvētājs nav ieslēgts ar pogu „On/Off” (ieslēgt/Izslēgt), vai žāvētājiem bez pogas „On/Off” nav izvēlēta programma. >>> Pārbaudiet, vai ir ieslēgts veļas žāvētājs.
Iespējams, ka bojāta spuldzīte. >>> Sazinieties ar pilnvarotu servisa centru, lai nomainītu spuldzīti.

Deg / mirgo filtra tīrīšanas brīdinājuma simbols / LED.
Iespējams, ka nav izīrtīts šķiedru filtrs. >>> Izīrtiet filtru.
Iespējams, ka filtra rievā iekērusies jēlkokvilna. >>> Izīrtiet filtra rievu.
Iespējams, ka filtra porās uzkrājušies putekļi. >>> Izmazgājiet filtru ar siltu ūdeni.
Iespējams, ka aizsērējis kondensators. >>> Izmazgājiet kondensatoru.
No durtiņām pil ūdens.
Iespējams, ka durtiņu iekšējās malās un blīvī uzkrājušās šķiedras. >>> Izīrtiet iekšējās malās un notīriet blīvju virsmas.
Durtiņas atveras pašas.
Iespējams, ka nav pilnībā aizvērtas durtiņas. >>> Spiediet durtiņas tik ilgi, līdz ir dzirdama durtiņu aizvēršanās skaņa.
Deg / mirgo ūdens tvertnes brīdinājuma simbols / LED.
Iespējams, ka ūdens tvertne ir pilna. >>> Iztukšojiet ūdens tvertni.
Iespējams, ka saplīsusi ūdens novadīšanas šļūtene. >>> Ja žāvētājs ir savienots tieši ar notekcauruli, pārbaudiet ūdens novadīšanas šļūteni.
Mirgo tvaika simbols. (žāvētājiem ar tvaika funkciju)
Iespējams, ka tvaika tvertne ir tukša => Iepildiet tvaika tvertne destilētu vai kondensētu ūdeni.
Nevar palaist tvaika programmas. (žāvētājiem ar tvaika funkciju)
Iespējams, ka tvaika tvertne ir tukša, uz ekrāna var iedegties tvertnes brīdinājuma ikona => Iepildiet tvaika tvertne ūdeni, līdz ekrānā pazūd tvaika ikona.
Krokas nav pazudušas, izmantojot kroku noņemšanas programmu. (žāvētājiem ar tvaika funkciju)
Iespējams, ka žāvētājā ir pārāk daudz veļas. => Ielieciet norādīto veļas daudzumu.
Iespējams, ka tvaika apstrādes laikam atlasīta zema pakāpe => Izvēlieties programmu ar lielu tvaika padevi.
Pēc programmas beigām veļa atstāta žāvētājā ilgstoši. => Izņemiet laukā veļu, tiklīdz programma ir beigusies, un izkariet to.
Veļas smaka nav mazinājusies, izmantojot smakas noņemšanas programmu (žāvētājiem ar smakas noņemšanas programmu)
Iespējams, ka žāvētājā ir pārāk daudz veļas. => Ielieciet norādīto veļas daudzumu.
Iespējams, ka tvaika apstrādes laikam atlasīta zema pakāpe => Izvēlieties programmu ar lielu tvaika padevi.



UZMANĪBU!

- Ja problēma saglabājas pēc šo ieteikumu īstenošanas, sazinieties ar tirgotāju vai apstiprinātu servisa centru. Nekad nemēģiniet salabot žāvētāju pašrocīgi.



PIEZĪME!

- Gadījumā, ja kādai ierīces daļai radušās problēmas, Jūs to varat nomainīt, nogādājot uz autorizētu servisa centru un uzrādot ierīces modeļa numuru.
- Ekspluatējiet ierīci ar neautentiskām daļām, ierīces darbībā var rasties traucējumi.
- Ražotājs un izplatītājs nav atbildīgi par traucējumiem ierīces darbībā, kas rodas, izmantojot neautentiskas daļas.

PRODUKTA APRAKSTS

Saskaņā ar Komisijas Deleģēto Regulu (ES) Nr.: 392/2012

Piegādātāja nosaukums vai preču zīme		Beko
Modeļa nosaukums		DPS7405GXB2 7188231680
Nominālā ietilpība (kg)		7.0
Veļas žāvētāja tips	Ventilācijas	-
	Kondensators	•
Energoefektivitātes klase ⁽¹⁾		A++
Energopatēriņš gadā (kWh) ⁽²⁾		209,0
vadības veids	Automātiski	•
	Neautomātiski	-
Standarta kokvilnas programmas energopatēriņš pilnā noslodzē (kWh)		1,68
Standarta kokvilnas programmas energopatēriņš daļējā noslodzē (kWh)		0,98
Standarta kokvilnas programmas energopatēriņš ieslēgtā režīmā (P ₀) pilnā noslodzē (W)		0,50
Standarta kokvilnas programmas energopatēriņš ieslēgtā režīmā (P _L) pilnā noslodzē (W)		1,00
Ieslēgtā režīma ilgums (min)		30
Standarta kokvilnas programma ⁽³⁾		
Standarta kokvilnas programmas pilnā noslodzē programmas laiks T _{day} (min)		174
Standarta kokvilnas programmas daļējā noslodzē programmas laiks T _{day1/2} (min)		107
"Standarta kokvilnas programmas pilnā un daļējā noslodzē" svērtais programmas laiks (T _s)		136
Kondensācijas efektivitātes klase ⁽⁴⁾		B
Standarta kokvilnas programmas pilnā noslodzē vidējā kondensācijas efektivitāte, C _{day}		86%
Standarta kokvilnas programmas daļējā noslodzē vidējā kondensācijas efektivitāte, C _{day1/2}		86%
Svērtā kondensācijas efektivitāte "standarta kokvilnas programmai pilnā un daļējā noslodzē", C ₁		86%
Skaņas jaudas līmenis standarta kokvilnas programmai pilnā noslodzē ⁽⁵⁾		65
Iebūvējams		-

• : Jā - : Nē

(1) Skalā no A+++ (visaugstākā efektivitāte) līdz D (viszemākā efektivitāte)

(2) Energopatēriņš, pamatojoties uz standarta kokvilnas programmas 160 žāvēšanas cikliem pilnā un daļējā noslodzē un energopatēriņu mazjaudas režīmos. Faktiskais energopatēriņš vienā ciklā būs atkarīgs no ierīces lietošanas veida.

(3) "Kokvilnas žāvēšanas programma ievietošanai skapī", ko izmanto pilnā un daļējā noslodzē, ir standarta žāvēšanas programma, uz kuru attiecas informācija marķējumā un datu lapā, ka šī programma ir piemērota normālas mitras kokvilnas izstrādājumu žāvēšanai un ka energopatēriņa ziņā tā ir visefektīvākā programma kokvilnai.

(4) Skalā no G (viszemākā efektivitāte) līdz A (visaugstākā efektivitāte)

(5) (5) Vidējā svērtā vērtība —L_{WA} izteikta dB(A), noapaļota līdz 1 pW

Palun lugege seda kasutusjuhendit!

Lugupeetud klient!

Täname, et eelistasite Beko toodet.

Loodame, et teie toode, mis on valmistatud kõrgkvaliteetselt ja -tehnoloogia abil, annab teile soovitud parimaid tulemusi. Enne toote kasutamist, soovitame lugeda käesolevat käsiraamatut ja teisi kaasasolevaid dokumente hoolikalt. Hoidke need edaspidiseks alles. Kui annate selle toote kellelegi teisele, siis edastage ka see käsiraamat. Pöörake tähelepanu kõikidele üksikasjadele ja hoiatustele, mida on käsiraamatus täpsustatud, ja järgida seal antud juhtnööre.

Kasutage seda kasutusjuhendit mudeli jaoks, mis on esikaanel ära märgitud.



- Lugege juhiseid.

Sümbolite seletus

Selles käsiraamatus kasutatakse järgmisi tähiseid:



OHT!

- Elektrilöögiolt.



OHT! !

- Tuleohtlik.



HOIATUS!

- Hoiatus! Ohtlik elule ja varale.



HOIATUS!

- Kuumad pinnad.



HOIATUS!

- Põletusohu hoiatus



MÄRKUS !

- Oluline teave või kasulikud vihjed kasutamiseks.



- Toote pakkematerjalid on valmistatud taaskasutatavatest materjalidest vastavalt rahvusvahelistele keskkonnanalastele õigusaktidele.

Ärge visake pakendit minema koos olmejäätmete või muude jäätmetega. Viige see ettenähtud kogumispunkti, mis on kohalike omavalitsuste poolt määratud.



Toote valmistamisel on kasutatud kaasaegset keskkonnasõbralikku tehnoloogiat.

1 Tähtis teave seoses ohutuse ja keskkonnaga



MÄRKUS!

- See osa sisaldab ohutusjuhendeid, mis aitavad kaitsta isikliku vigastuse või varalise kahju tekkimise eest. Nende juhiste eiramise korral on garantii kehtetu.



HOIATUS!

- Ärge peske kuivatit, pihustades seda veega, või valades sellele vett. Võite saada elektrilöögi!

Aurufunktsiooniga toodete puhul:

1.1 Üldine ohutus



HOIATUS!

- Seadet võivad kasutada üle 8-aastased lapsed ja füüsilise, sensoorse või vaimse puudega või puuduvate kogemuste ja teadmistega isikud ainult siis, kui neid juhendatakse või kui nad on mõistnud seadme ohutu kasutamise põhimõtteid ning võimalikke kaasnevaid ohte. Lapsed ei tohi seadmega mängida. Lapsed ei tohi ilma järelevalveta seadet puhastada ega hooldada.
- Alla 3-aastaseid lapsi ei või seadme juurde lasta, v.a juhul kui toimub pidev järelevalve.
- Reguleeritavaid jalgu ei tohiks eemaldada. Vahet põranda ja kuivati vahel ei tohi vähendada materjalidega nagu vaip, puit ja kleeplint. See tekitab kuivatiga probleeme.
- Laske montaaž ja remont alati teostada Ametliku Esindaja poolt. Tootja ei vastuta volitamata isiku tegevusest tulenenud kahjude eest.



HOIATUS!

- Kasutage auruprogrammide jaoks ainult destilleeritud vett või veepaaki kondenseerunud vett. Ärge kasutage kraanivett või lisaaineid. Veepaaki kondenseerunud vee kasutamisel tuleb see filtreerida ja kiududest puhastada.
- Ärge avage ust auruprogrammi ajal. Kuum vesi võib masinast välja voolata.
- Enne auruprogrammi kasutamist tuleks plekid eemaldada.
- Auruprogrammiga tohib puhastada vaid ebameeldiva lõhnaga pesu (lõhna eemaldamiseks), mitte määrdunud või plekkidega pesu.
- Ärge kasutage auruprogrammi või muude programmidega ühtegi keemilise puhastuse komplekti või muid lisandeid.

1.1.1 Elektriohutus



OHT!

- **Kui paigalduse käigus tehakse elektriühendusi, siis tuleb järgida elektriohutuse juhiseid.**
- **Seadme toidet ei tohi võtta välisest toiteallikast, mis on ühendatud välise lülitusseadmega nt. taimeriga või kaitsmega, mida regulaarselt sisse ja välja lülitatakse.**
- Ühendage kuivati maandatud pistikupessa, mis on kaitstud elektrikorgiga, mille väärtus on toodud kuivatitüübi etiketil. Maanduspaigaldus peab olema teostatud kvalifitseeritud elektriku poolt. Meie firma ei vastuta mis tahes kahjude eest, mis tekivad, kui kuivatit on kasutatud oludes, kus maandamine ei ole kohalike seadustega kooskõlas.
- Pinge ja lubatud elektrikorgi kaitse on märgitud kuivatitüübi etiketil.
- Etiketil täpsustatud pinge peab olema võrdne vahelduvvoolu pingega.
- Kui kuivatit ei kasutata, siis võtke see pistikust välja.
- Kuivati paigaldamise, hooldamise, puhastamise ja remondi ajaks, võtke see pistikust välja.
- Ärge pistikut märgade kätega puudutage! Ärge kunagi eemaldage pistikut vooluvõrgust juhtmest tõmmates. Eemaldage pistik vooluvõrgust pistikust hoides.



OHT!

- Ühendades kuivatit vooluvõrku, ärge kunagi kasutage pikendusjuhtmeid, multi-pistikuid ega adaptereid. Nii vähendate tulekahju tekkimise ja elektrilöögi võimalust.
- Peale paigaldamist peab voolupistik olema lihtsalt ligipääsetav.
- **Kahjustatud toitejuhe tuleb vahetada, sellest ametlikku esindajat teavitades.**
- **Kui kuivati ei tööta korralikult, siis ei tohi seda, enne, kui see on ametliku esindaja poolt remonditud, kasutada! Elektrilöögi saamise oht!**

1.1.2 Tooteohutus



HOIATUS!

- Kontrollige, et kuivati õhusissevoolu ava oleks avatud ja hästi ventileeritud.
- Toode sisaldab R290 külmutusainet.
- R290 on keskkonnasõbralik, kuid tuleohtlik külmutusaine.
- Hoidke seade kuumusallikatest, mis võiks põhjustada süttimise, eemal-



OHT!

Allpool nimetatud pesu või esemeid ei tohi kuivatis kuivatada, kuna see on tuleohtlik.

Pesemata pesu

- Esemeid, mis on määratud õli, atsetooni, alkoholi, kütteõli, petrooleumi, plekieemaldaja, tärpentini, parafiini või parafiini eemaldajaga, bensiin, vaha või vaha eemaldajad, tuleb pesta kuumas vees rohke puhastusvahendiga. Alles seejärel võib neid kuivatis kuivatada.
- Samal põhjusel tuleb, eriti eelnevalt nimetatud ainete plekke pesta väga hoolikalt. Selleks kasutage piisaval hulgal puhastusvahendit ja valige kõrge pesemise temperatuur.

Allpool nimetatud pesu või esemeid ei tohi kuivatis tuleohutuse tagamiseks kuivatada:

- Rõivaid või patju, mida on polsterdatud vahtkummiga (vahtlateksiga), kilest dušimütse, veekindlat tekstiili, materjale, mida on kummiga tugevdatud ja vahtkummist patju.
- Rõivaid, mida on tööstuskeemiaga puhastatud.



OHT!

Selliseid esemeid nagu tulemasin, tikk, mündid, metallosad, nõel jne., mis võivad kahjustada trummelit või põhjustada funktsionaalseid rikkeid. Seetõttu tuleb kogu pesu enne kuivatisse panemist üle kontrollida. Ärge kunagi peatage kuivatit enne programmi lõppemist. Kui peate seda siiski tegema, siis võtke kogu pesu ruttu masinast välja ja laotage see soojuste hajutamiseks laiali.

- Riided, mida pole korralikult pestud, võivad isesüttida ja seda isegi peale kuivatamise lõppemist.
- Peate tagama piisava ventilatsiooni, et vältida tagasilöögi efekti, st plahvatusohtlike gaaside kogunemist ruumi (k.a gaasid, mis väljuvad teist tüüpi kütust kasutavatest seadmetest, sh lahtine leek).



HOIATUS!

- Aluspesu, mis sisaldab metallist tugevdusi, ei tohi kuivatis kuivatada. Kui metallist tugevdused kuivatamise ajal lahti tulevad või murduvad, siis võib see kuivatit kahjustada.



MÄRKUS !

- Kasutage pehmendajaid ja samalaadsed tooted vastavalt nende tootjate juhisele.
- Enne ja pärast igat kasutuskorda, tuleb kiudfiltrid ära puhastada. Ärge kunagi kuivatit ilma kiudfiltrita kasutage.



HOIATUS!

- Ärge kunagi proovige kuivatit ise parandada. Ärge parandage ega asendage kuivati osasid, kuigi oskate või olete suuteline seda teostama, v.a juhul, kui seda on selgelt soovitatud kasutusjuhendis või käsiraamatus. Vastasel juhul seate oma ja teiste elud ohtu.
- Kuivati paigaldamisel tuleb silmas pidada, et kuivati laadimisukse ette ei tohi jääda blokeeriv lukustatav uks, lükanduksed ega hingedega uks.
- Paigaldage oma kuivati kodus kasutamiseks sobivasse kohta. (Vannituppa, suletud rõdule, garaaži jne.)
- Veenduge, et lemmikloomad ei saa kuivatisse siseneda. Enne kuivati kasutamist, kontrollige selle sisemust.



HOIATUS!

- Kui kuivati laadimiseks on avatud, siis ärge sellele toetuge, kuna see võib ära kukkuda.
- Puuvillakiudel ei tohi lasta ümber trummelkuivati koguneda.

1.2 Pesumasina peale paigaldamine

- Kui kuivati pannakse pesumasina peale, siis tuleb kahe masina paigaldamisel kasutada fikseerimisvahendit. Selle peab paigaldama ametlik esindaja.
- Kui kuivati ja pesumasin on üksteise peal, siis nende kogukaal (täiskoomusel) ulatub u 180 kilogrammini. Paigaldage seadmed kindlale põrandapinnale, millel on piisav kandevõime!



HOIATUS!

Pesumasinat ei tohi kuivati peale asetada. Pesumasina paigaldamisel, pöörake tähelepanu eespool nimetatud hoiatustele.

Pesumasina ja kuivati paigaldustabel

Kuivati sügavus	Pesumasina sügavus			
	62 cm	60 cm	54 cm	< 50 cm
54 cm	Saab paigaldada		Ei saa paigaldada	
60 cm	Saab paigaldada		Ei saa paigaldada	

1.3 Kasutamine

- Kuivati on mõeldud koduseks kasutamiseks. See ei sobi kasutamiseks ärrilisel eesmärgil ja seda ei tohi kasutada muul otstarbel.
- Kasutage kuivatit ainult vastavalt tähistatud pesu kuivatamiseks.
- Tootja loobub igasugusest vastutusest, mis on tekkinud seoses vale kasutamise või transpordiga.
- Teie kuivati tööiga on 10 aastat. Selle aja jooksul on tagatud originaalsete varuosade kättesaadavus, et kuivati saaks korralikult töötada.

1.4 Laste turvalisus

- Pakkematerjalid on lastele ohtlikud. Hoidke pakkematerjalid lastest eemal.
- Elektriseadmed on lastele ohtlikud. Kui seade töötab, siis hoidke lapsed sellest eemal. Lapsed ei tohi kuivatiga mängida. Kasutage lapselukku, et lapsed kuivatiga mängida ei saaks.



MÄRKUS !

- Lapselukk asub juhtpaneelil. (Vt Lapselukk)
- Hoidke laadimiseks suletuna ka siis, kui kuivatit ei kasutata.

1.5 Vastavus WEEE direktiiviga ja jäätmete kõrvaldamine



Antud toode vastab EL WEEE direktiivile (2012/19/EL). Toode kannab elektrooniliste ja elektriliste seadmete jäätmete klassifikatsioonisümbolit (WEEE).

Toode on valmistatud kvaliteetsetest osadest ja materjalidest, mida saab taaskasutada ja on sobivad ümbertöötlemiseks. Seadet ei tohi selle kasutuse lõppedes utiliseerida koos tavaliste majapidamise jäätmetega. Viige kuivati elektrooniliste ja elektriliste seadmete kogumiskohta. Kogumispunktide kohta saate lisateavet oma kohalikust omavalitsusest.



OHJ!

- R290 on tuleohtlik külmutusaine. Veenduge, et torustik ja süsteem ei oleks töötamise või paigaldamise ajal saanud vigastada.
- Hoidke seade kuumusallikatest, mis võiks rikke korral põhjustada süttimise, eemal-
- Ärge visake toodet hävitamiseks lõkkesse.

1.6 Vastavus RoHS direktiiviga:

Antud toode vastab EL RoHS direktiivile (2011/65/EL). Toode ei sisalda direktiivis märgitud kahjulikke ja keelatud materjale.

1.7 Pakkeinfo

Toote pakkematerjalid on valmistatud taaskasutatavatest materjalidest vastavalt rahvusvahelistele keskkonnaalastele õigusaktidele. Ärge utiliseerige pakkematerjale koos olme- ja muu prüügiga. Viige need kohaliku omavalitsuse poolt ettenähtud pakkematerjalide kogumispunkti.

1.8 Tehnilised andmed

ET

Kõrgus (reguleeritav)	84,6 cm / 86,6 cm*
Laius	59,7 cm
Sügavus	58,9 cm
Mahutavus (maksimaalne)	7 kg**
Netokaal (\pm 4 kg)	44 kg
Pinge	
Nominaalne sisendvõimsus	Vt andmesilti***
Mudeli kood	

* Minimaalne kõrgus: Kõrgus reguleeritavate jalgadega on lõplik.

Maksimaalne kõrgus: Kõrgus reguleeritavate jalgadega on avatud maksimaalselt.

** Kuiva pesu kaal enne pesemist.

*** Kuivatitüübi silt asub laadimisukse taga.



MÄRKUS !

- Kuivati tehnilised näitajad on esitatud tingimusel, et need ei paranda, ilma sellest teavitamata, toote kvaliteeti.
- Selles käsiraamatus olevad arvnäitajad on skemaatilised ega pruugi tootega ühtida.
- Kuivatil olevad tähised või muudes kuivatiga kaasas olevates dokumentides toodud väärtused on saadud laborist ja vastavuses asjakohaste standarditega. Sõltuvalt kuivati töö- ja keskkonnatingimustest, võivad need väärtused erineda.

2 Teie kuivati

2.1 Ülevaade

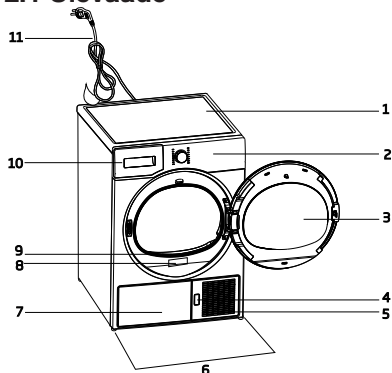

1. Ülemine paneel
2. Juhtpaneel
3. Laadimisuks
4. Kaitseplaadi avamise nupp
5. Ventilatsiooniavad
6. Reguleeritavad jalad
7. Mudelitel, kus paak asub all, on paak kaitselaua all
8. Tüübi etikett
9. Kiudfilter
10. Veepaagi sahtel (mudelitel, kus paak asub üleval)
11. Voolujuhe

2.2 Pakendi sisu

	1. Vee väljalaskevoolik*		5. Kuivatamiskorvi kasutusjuhend*
	2. Filtrisahti tagavara käs*n		6. Vee lisamise konteiner*
	3. Kasutusjuhend		7. Puhas vesi*
	4. Kuivatamiskorv*		8. Lõhnaaine kapslite rühm*

*Teie masinat on võimalik varustada olenevalt mudelist.

3 Paigaldamine

Enne lähima ametliku esindajaga kuivati paigaldamise osas ühenduse võtmist, veenduge, et elektripaigaldis ja vee äravool on kasutusjuhendiga vastavuses. Kui need ei ole sobivad, siis pöörduge kvalifitseeritud elektri- ja tehniku poole.



MÄRKUS !

- Kuivati asukoha ettevalmistamise ning elektri- ja äravooluühenduse eest vastutab klient.



HOIATUS!

- Enne paigaldamist kontrollige visuaalselt, kas kuivatil esineb võimalikke defekte. Kui kuivati on kahjustatud, siis ärge seda paigaldage. Kahjustatud seadme kasutamine on ohtlik.
- Enne kuivati kasutamist, laske sellel 12 tundi seista.

3.1 Sobiv paigalduskoht

- Paigaldage kuivati stabiilsele ja ühtlasele tasapinnale.
- Kuivati on raske. Ärge seda üksinda liigutage.
- Kasutage kuivati hästi ventileeritud ja tolmuvabas keskkonnas.
- Vahet põranda ja kuivati vahel ei tohi vähendada materjalidega nagu vaip, puit ja kleeplint.
- Ärge kuivati ventilatsiooniavasid katke.
- Kuivati paigaldamisel tuleb silmas pidada, et kuivati laadimisuksesse ette ei tohi jääda blokeeriv lukustatav uks, lükanduksed ega hingedega uks.
- Peale kuivati paigaldamist, peaks see jääma kohale, kus ühendused on tehtud. Kuivati paigaldamisel veenduge, et selle tagumine sein ei puutu millegagi kokku (kraan, pistikupesaga jne).
- Paigaldage kuivati muu mööbli servadest vähemalt 1 cm kaugusele.
- Teie kuivati töötab temperatuuril +5°C kuni +35°C. Kui töötingimused jäävad sellest vahemikust väljapoole, siis see mõjutab kuivati kasutamist ja kuivati saab kahjustada.

- Kuivati tagumine pool tuleb paigutada vastu seinat.

	OHT!
<ul style="list-style-type: none"> • Ärge asetage kuivatit toitejuhtmele! 	

*** Kui teie toode ei sisalda R290 ainet, ignoreerige alljärgnevat hoiatust**

	OHT
<ul style="list-style-type: none"> • Toode sisaldab R290 külmutusainet. * • R290 on keskkonnasõbralik, kuid tuleohtlik külmutusaine.* • Kontrollige, et kuivati õhusissevoolu ava oleks avatud ja hästi ventileeritud. * • Hoidke seadmest lahtine tuli eemal.* 	

3.2 Transpordikaitsete eemaldamine

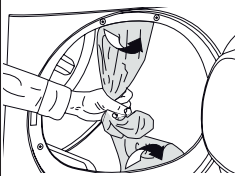
	HOIATUS!
	<ul style="list-style-type: none"> • Enne kuivati esmakordset kasutamist, eemaldage transpordikaitsemed. • Kui teie seadme ukse avamise pool on vahetatav, järgige palun vahetatava ukse paigaldamise juhiseid.

3.3 Äravooluühendus

Võite kogunenud vee nõrutada komplektis oleva vee väljalaskevooliku kaudu, ilma et peaksite perioodiliselt veepaaki tühjendama.

Vee väljalaskevooliku ühendamine

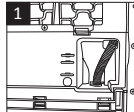
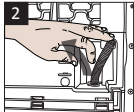
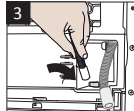
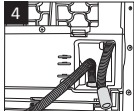
		1-2 Tõmmake voolik kuivati tagant, kuhu see on kinnitatud, käsitsi välja. Ärge vooliku eemaldamiseks tööriistu kasutage.
		
3 Ühendage kuivatiiga kaasas oleva väljalaskevooliku üks ots liitumispunktiga, kust eelmisel etapil vooliku eemaldasite.		
4 Ühendage vooliku teine ots reovee äravoolu või kraanikausiga.		

	MÄRKUS !
<ul style="list-style-type: none"> • Vee väljalaskevoolik peaks olema kinnitatud maksimaalselt 80 cm kõrgusele. • Veenduge, et vee väljalaskevoolikule ei saaks peale astuda. Samuti ei tohi voolik olla volditud äravoolukoha ja masina vahele. • Kui tootega koos tarniti tarvikute komplekt, vaadake selle üksikasjalikku kirjeldust. 	

3.4 Jalgade reguleerimine

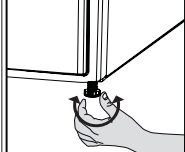
	<ul style="list-style-type: none"> • Pöörake jalgu vasakule või paremale, kuni kuivati seisab ühetasaselt ja kindlalt.
------------------------------------------------------------------------------------	---------------------------------------------------------------------------------------------------------------------------------------

3.5 Kuivati transport

Laske kuivatisse kogunenud veel välja valguda. Kui on tehtud otsene vee äravooluühendus, siis eemaldage voolikuga ühendused.

	HOIATUS!
<ul style="list-style-type: none"> • Soovitame kanda kuivatit püstises asendis. Kui ei ole võimalik kuivatit püstises asendis kanda, siis soovitame seda kanda paremale poole (eestpoolt vaadates) kallutada. 	

3.6 Hoiatushelid

	MÄRKUS !
	<ul style="list-style-type: none">• Töötamise ajal on normaalne, kui kuulete kompressorist mõnikord metalseid helisid.
<ul style="list-style-type: none">• Töötamise ajal kogutud vesi pumbatakse veepaaki. Selle protsessi käigus on tavaline, kui kuulete pumpamise müra.	

3.7 Valgustuslambi vahetamine

Juhul kui lampi kuivatis kasutatakse.

Kuivatis kasutatava pirni/LED-valgusti vahetamiseks, võtke ühendust ametliku esindajaga. Lamp(id), mida selles seadmes kasutatakse, ei sobi majapidamisruumide valgustamiseks. Selle lambi eesmärgiks on aidata kasutajal pesu mugavalt kuivatisse panna. Selles seadmes kasutatavad lambid peavad taluma äärmuslikke füüsilisi tingimusi, nagu vibratsioon ja temperatuurid üle 50°C.

4 Ettevalmistamine

4.1 Kuivatis kuivatamiseks sobiv pesu

Alati järgige riide küljes olevate siltide juhiseid. Kuivatage kuivatis ainult sellist pesu, millel on märk, et seda võib kuivatis kuivatada.

4.2 Pesu, mis ei sobi kuivatis kuivatamiseks



Selle sümboliga esemeid ei tohi kuivatis kuivatada.



MÄRKUS!

- Ornad tikitud kangad, villased esemed, siidist rõivad, õrnad ja väärtuslikud kangad, õhukindlad esemed ja tüllkardinad ei sobi masinas kuivatamiseks.

4.3 Ettevalmistused pesu kuivatamiseks

Pärast pesemist, võib pesu olla omavahel sassis. Eraldage pesu enne kuivatisse panemist.

- Kuivatage esemeid, millel on metallist lisaseadmeid (nt tõmblukud), tagurpidi.
- Kinnitage tõmblukud, konksud ja haagid ning pange nõõbid kinni.

4.4 Energia säästmine

- Pesu pestes, tsentrifuugige seda suurimal võimalikul kiirusel. Sellega kaasneb lühem kuivatamise aeg ja vähenev energiakulu.
- Sorteeri pesu sõltuvalt tüübist ja paksusest. Kuivatage sama tüüpi pesu koos. Näiteks õhukesed kõõgirätikud ja laulinad kuivavad kiiremini kui paksud vanniliinad.
- Programmi valikul järgige kasutusjuhendit.
- Kuivatamise ajal ärge ilma vajaduseta laadimisust avage. Kui teil tuleb laadimiseks siiski avada, siis ärge seda pikka aega lahti hoidke.
- Ärge kuivatati töötamise ajal märga pesu lisage.
- Kondensaatoriga mudelite puhul tuleb kondensaatorit puhastada kas üks kord kuus või regulaarselt pärast 30 kasutuskorda.

- Korrapäraselt puhastage filter, kui sellel on nähtav õhukogus või kui sümbol süttib, kui on olemas filter sahtli puhastamise hoiatusmärk.
- Lõõriga mudelite puhul tuleb järgida lõõri ühendamise juhiseid ja lõõri puhastada.
- Kuivatamise protsessi ajal tuleb trummelkuivatati ruumi ventileerida.

4.5 Õige kandevõime

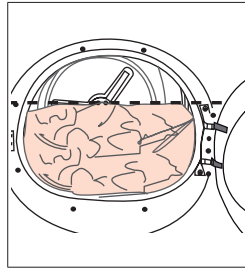

- Järgige juhiseid osas "Programmi valik ja tarbimise tabel". Ärge pange masinasse rohkem, kui on tabelis võimsuse väärtuseks märgitud.

Järgmised kaalud on esitatud näidetena.

Pesu	Ligikaudne kaal (g)*	Pesu	Ligikaudne kaal (g)*
Puuvillased tekikotid (kahekohalised)	1500	Pluusid	150
Puuvillased tekikotid (ühekohalised)	1000	Puuvillased särgid	300
Voodiliinad (kahekohalised)	500	Särgid	250
Voodiliinad (ühekohalised)	350	Puuvillased kleidid	500
Suured laulinad	700	Kleidid	350
Väikesed laulinad	250	Teksased	700
Salvrätikud	100	Taskurätikud (10 tk)	100
Vanniliinad	700	T-särgid	125
Käterätikud	350		

*Kuiva pesu kaal enne pesemist.

5 Toote kasutamine

5.1 Juhtpaneel

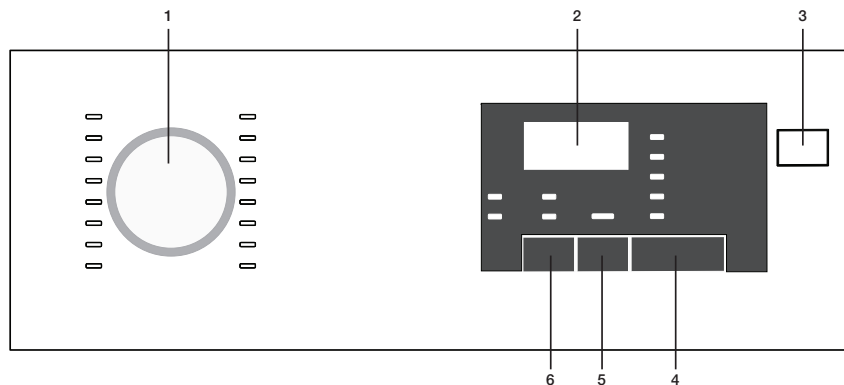

1. Programmi valimise nupp
2. Järelejäänud kestuse indikaator
3. Nupp ON/OFF (Sees/Väljas)
4. Nupp START/PAUSE (Alusta/Peata)
5. Nupp END DURATION (Lõpp/Kestus)
6. Nupp Hoiatusheli

5.2 Ekraani sümbolid



5.3 Masina ettevalmistamine

1. Ühendage masin pistikusse.
2. Pange pesu masinasse.
3. Vajutage nupule ON/OFF (Sees/Väljas).
4. Kui masina esimest korda sisse lülitate, siis lülitub see automaatselt programmile Puuvillane Kapikuiv Pesu.

5.4 Programmi valik

1. Sobiva programmi leidmiseks, vaadake allpool toodud kuivatamistasemete tabelit.
2. Valige soovitud programm, kasutades nuppu Programmi Valimine.



MÄRKUS

- ON/OFF (Sees/Väljas) nupule vajutamine ei tähenda programmi alustamist.
- Programmi käivitamiseks vajutage nuppu Start/Pause (käivita/peata).

5.5 Programmi valik ja tarbimise tabel

ET				
Programmid	Programmi kirjeldus	Kogus (kg)	Tsentrifugimise kiirus (p/min.)	Kuivatamise kestus (minuutti)
Puuvill, triikimiskuiiv	Selle programmiga saab kuivatada puuvillast pesu, mida hiljem triigitakse, nii et riideesemed jäävad triikimise hõlbustamiseks pisut niiskeks (päevasärgid, T-särgid, laudlinad jms).	7	1000	140
Puuvill Ökonoomne	Selle programmiga saab kuivatada igasugust puuvillast pesu (T-särgid, püksid, pidžaamad, beebirõivad, aluspesu, voodipesu jms). Saate panna pesu kappi ilma triikimata.	7	1000	174
Puuvill, kapikuiiv	Seda programmi võib kasutada paksude riideesemete, nt pükste või dresside lisakuivatuseks. Saate panna pesu kappi ilma triikimata.	7	1000	180
Puuvill, extra kuiiv	Selle programmiga saab kuivatada pake puuvillaseid esemeid, nt käterätte, hommikumantleid jms. Saate panna pesu kappi ilma triikimata.	7	1000	185
Sünteetika, triikimiskuiiv	Selle programmiga saab kuivatada sünteetilisest materjalist pesu, mida hiljem triigitakse, nii et riideesemed jäävad triikimise hõlbustamiseks pisut niiskeks (päevasärgid, T-särgid, laudlinad jms).	3,5	800	60
Sünteetika, kapikuiiv	Selle programmiga saab kuivatada igasugust sünteetilisest materjalist pesu (päevasärgid, T-särgid, aluspesu, laudlinad jms). Saate panna pesu kappi ilma triikimata.	3,5	800	70
Õrn pesu	Selle programmiga saab madalal temperatuuril kuivatada õrnu ja käsitsipesu sümboliga tähistatud pesuesemeid (siidpluusid, õhuke aluspesu jms).	2	600	70
Värskendav	See programm lihtsalt tuulutab 10 minutit ilma kuuma õhuta. Saate tuulutada kaua aega kapis seisnud puuvillaseid ja sünteetilisest materjalist pesuesemeid nendelt lõhna eemaldamiseks.	-	-	10
Taimeriga programmid	Selleks, et saavutada madalal temperatuuril soovitud kuivatusaste, saate valida programmi kestuseks 30–45 minutit. Sellise programmiga kestab trummelkuiivati töö pesu kuivusastmest olenemata määratud aja lõpuni.	-	-	-
Särgid	Kuivatab päevasärke tundlikumal viisil, tekitab vähem kortse ja hõlbustab triikimist.	1,5	1200	60
Spordiriided	Selle programmiga saab kuivatada spordiriideid, mis sobivad trummelkuivatuseks.	4	1000	135
Beebipesu	Programm nende beebiriie kuivatamiseks, mille sildil on kuivatamist lubav tähis.	3	1000	80
Xpress	Võite seda programmi kasutada sellise puuvillase pesu kuivatamiseks, mida on eelnevalt pesumasinas suurel kiirusel tsentrifugeeritud.	1	1200	50
Igapäevane	Selle programmiga saab kuivatada nii puuvillast kui ka sünteetilist pesu. Spordi ja fitness riideid saab kuivatada sele programiga.	4	1200	110
Teksased	Selle programmiga saab kuivatada teksasriidest pükse, seelikuid, pluuse ja jakke.	4	1200	150

Energitarve

Programmid	Kogus (kg)	Tsentrifugeerimise kiirus (p/min.)	Ligikaudne jääkmiskus	Energitarve kWh
Puvill Ökonoomne*	7 / 3,5	1000	60%	1,68
Puuvill, triikimiskuiiv	7	1000	60%	1,3
Sünteetika, kapikuiiv	3,5	800	40%	0,59



„Puvill Ökonoomne“ programm on standardne kuivatusprogramm, seda nii täis kui osaliselt täidetud seadme puhul. Siltide ja juhendite kohaselt on see programm sobilik tavapärase niiske puuvillapeesu kuivatamiseks ning see on kõige energiasäästlikum programm puuvillale.



MÄRKUS

- Lisaprogrammid võivad teie masina spetsifikatsioonidest erineda.
- Et saada kuivatis programmide abil paremaid kuivatustulemusi, tuleks pesu ka pesumasinas pesta ja väänata sobiva programmiga.
- Pärast programmi lõppemist, võivad särgid olla veidi niisked. On soovitatav, et särke ei jäeta kuivatisse.
- Vältimaks kortse ja kahjustusi, on soovitatav, et kuivatate oma delikaatset pesu pesukotis. Programmi lõppedes, võtke pesu masinast välja ja riputage see koheselt, et ei tekiks kortse.

* : Energiamärgise standardprogramm (EN 61121:2012) „Kõiki filtreid tuleb enne testseeria läbiviimist puhastada.“ Kõik tabelis esitatud väärtused on määratud vastavalt standardile EN 61121:2012. Tarbimise väärtused võivad erineda tabeli väärtustest. Seda sõltuvalt pesu tüübist, pesumasinas väänamisest, keskkonnatingimustest ja elektri pingemuutusest.

5.6 Lisafunktsioonid

Lõppemise helihoiatus

Kuivati teeb programmi lõppedes helihoiatusi. Kui te ei soovi helihoiatusi, siis vajutage nuppu SOUND NOTIFICATION (Heliteade). Kui vajutate Heliteate nupule, siis süttib see põlema ja programmi lõppedes helihoiatus ei tule.



MÄRKUS

- Saate valida selle funktsiooni enne või pärast programmi algust.

5.7 Hoiatussümbolid



MÄRKUS

- Hoiatussümbolid võivad erinevate kuivatimudelitel osas erineda.

Kuidfiltri puhastamine

Programmi lõppedes süttib hoiatustuli, mis näitab, et filtrit tuleb puhastada.



MÄRKUS

- Kui peale filtri puhastamist hoiatustuli edasi vilgub, siis vaadake peatükki "Törkeotsing".

Veepaak

Programmi lõppedes süttib hoiatustuli, mis näitab, et veepaaki tuleb tühjendada. Kui veepaak programmi kestel täitub, siis hakkab hoiatustuli vilkuma ja masin läheb ooterežiimile. Sellisel juhul tühjendage veepaak veest ja käivitage programm, vajutades nupule START/PAUSE (Alusta/Peata). Hoiatustuli kustub ja programm jätkub.



Laadimisuks on lahti

Kui laadimisuks on lahti, siis vilgub tuli START/PAUSE (Alusta/Peata).

5.8 Lõpu edasilükkamine

Lõpu edasilükkamise funktsiooniga saate lükata programmi lõpu edasi kuni 24 tundi.

1. Avage laadimisuks ja pange pesu masinasse.
2. Valige kuivatusprogramm.
3. Vajutage nupule Lõpu Edasilükkamine ja valige soovitud viivitusae. Süttib tuli Lõpu Edasilükkamine. (Lõpu edasilükkamise aeg liigub nupule vajutades edasi).
4. Vajutage nupule START/PAUSE (Alusta/Peata). Algab lõpu edasilükkamise pöördloendus. Vilkuma hakkab " ." märk, mis asub keset kuvatud edasilükkamise kestuse aega.



MÄRKUS

- Lõpu edasilükkamise ajal saate pesu lisada või eemaldada. Edasilükkamise aeg, mida ekraanil näidatakse, on tavalise kuivatamisaja ja lõpu edasilükkamise aja summa. Kui lõpu edasilükkamise pöördloendus on lõppenud, siis Lõpu edasilükkamise tuli kustub.

Edasilükkamise aja muutmine

Kui soovite pöördloenduse ajal edasilükkamise aega muuta, siis:

1. Tühistage programm, vajutades nupule ON/OFF (Sees/Väljas). Lülitage kuivatusemasin taas sisse, vajutades nupule ON/OFF (Sees/Väljas). Kui kuivati esimest korda sisse lülitub, siis hakkab automaatselt tööle programm Puuvillane

Kapikuiv Pesu.

2. Valige soovitud programm, kasutades nuppu Programmi Valimine.
3. Korra lõpu edasilükkamise protseduuri.
4. Programmi käivitamiseks, vajutage nupule START/PAUSE (Alusta/Peata).

Lõpu edasilükkamise funktsiooni tühistamine

Kui soovite lõpu edasilükkamise funktsiooni tühistada ja programmi kohe käivitada, siis:

1. Tühistage programm, vajutades nupule ON/OFF (Sees/Väljas). Lülitage kuivatusemasin taas sisse, vajutades nupule ON/OFF (Sees/Väljas). Kui kuivati esimest korda sisse lülitub, siis hakkab automaatselt tööle programm Puuvillane Kapikuiv Pesu.
2. Valige soovitud programm, kasutades nuppu Programmi Valimine.
3. Programmi käivitamiseks, vajutage nupule START/PAUSE (Alusta/Peata).

5.9 Programmi käivitamine

Programmi käivitamiseks, vajutage nupule START/PAUSE (Alusta/Peata).

Süttivad START/PAUSE (Alusta/Peata) ja kuivatamist märkivad tuled, mis viitavad programmi algamisele. Vilkuma hakkab " ." märk, mis asub keset allesjäänud kestuse aega.

5.10 Lapselukk

Masinal on lapselukk, tänu millele nuppudele vajutamine programmi kulgemist ei mõjuta. Kui Lapselukk on aktiivne, siis ei toimi ükski nupp, välja arvatud ON/OFF (Sees/Väljas) nupp. Lapseluku aktiveerimiseks, vajutage korraga nuppudele SOUND NOTIFICATION (Heliteade) ja END DURATION (Lõpuaja Edasilükkamine) ning hoidke neid 3 sekundit all. Lapselukk tuleb deaktiveerida, kui soovite alustada uue programmiga, peale praeguse programmi lõppemist, või kui soovite sekkuda praeguse programmi tegevusse. Lapseluku deaktiveerimiseks, vajutage korraga samadele nuppudele ja hoidke neid all 3 sekundit.



MÄRKUS

- Kui lapselukk on aktiveeritud, siis süttib ekraanil luku tähis.
- Lapselukk deaktiveerub, kui masin on ON/OFF (Sees/Väljas) nupu kaudu välja ja sisse lülitatud.

Kui ajal, mil lapselukkk on aktiveeritud, vajutatakse mis tahes nuppu (välja arvatud nupp On/Off) või pööratakse programmi valimise nuppu, kostab hoiatusheli.

5.11 Programmi muutmine pärast selle käivitamist

Pärast masina käivitumist, saate valitud programmi muuta.

1. Näiteks, et valida Triikimiskuiva programmi asemel Ekstra Kuiv, vajutage praeguse programmi peatamiseks nupule START/PAUSE (Alusta/Peata).
2. Pöörake Programmi Valimise nuppu, et valida programm Ekstra Kuiv.
3. Programmi käivitamiseks, vajutage nupule START/PAUSE (Alusta/Peata).

Ooterežiimil saate pesu lisada ja eemaldada.

Kui soovite pesu lisada või eemaldada pärast kuivatamise programmi algamist, siis:

1. Vajutage nupule START/PAUSE (Alusta/Peata), et masin läheks ooterežiimile. Kuivatamine lõppeb.
2. Avage laadimisuks, lisage või eemaldage pesu ja sulgege laadimisuks.
3. Programmi käivitamiseks, vajutage nupule START/PAUSE (Alusta/Peata).



MÄRKUS

- Kui lisate pesu kuivatamisprotsessi kestel, siis juba masinas kuivatatud pesu seguneb märja pesuga ja pesu võib pärast programmi lõppemist olla niiske.
- Kui uus programm on valitud, muudetes Programmi Valimise nuppu, samal ajal kui masin on ooterežiimil, siis töötav programm lõpetab tegevuse.
- Pesu kuivatamise ajal võite pesu lisada ja eemaldada nii palju kui soovite. See aga katkestab kuivatamisprotsessi ja kuivatamine võib võtta kauem aega ning võib kasvada ka energiakulu. Seega on soovitatav lisada pesu enne programmi algust.



HOIATUS!

- Arge programmi kestel pesu lisamisel või eemaldamisel trumli sisepinda puudutage. Trumli pind on kuum.

5.12 Programmi tühistamine

Kui soovite programmi tühistada ja kuivatamise mingil põhjusel pärast masina käivitumist lõpetada, siis vajutage nupule ON/OFF (Sees/Väljas).



HOIATUS!

- Kuna masina sees on programmi tühistades masina töötamise tõttu väga kuum, siis jahutage masinat ventilatsiooni-programmi abil.

5.13 Programmi lõpp

Kui programm lõpeb, siis süttivad indikaatorid Lõplik/Kortsude Ennetamine, Kiudfiltri Puhastamine ja Veepaagi hoiatustuli. Võite avada laadimisuks ja masin on taas kasutusvalmis.

Masina väljalülitamiseks, vajutage nupule ON/OFF (Sees/Väljas).



MÄRKUS

- Kui pesu pärast programmi lõppemist ei eemaldata, siis hakkab tööle kortsude ennetamise programm, mis kestab 2 tundi.
- Pärast igat kuivatuskorda, tuleb kiudfiltrit puhastada. (Vt „Kiudfilter ja laadimisuks sisepind“)
- Pärast igat kuivatuskorda, tuleb veepaaki tühjendada. (Vt „Veepaagi tühjendamine“)

6 Hooldus ja puhastamine

Kuivati korrapärasel puhastamisel pikeneb selle kasutusiga ja väheneb rikete võimalus.



OHT!

- Hoolduse ja puhastamise ajaks (juhtpaneel, korpus jms) tuleb seade lahutada vooluvõrgust.

6.1 Kiudfiltri / Laadimisukse sisepinna puhastamine

Kiud, mis pesu kuivatamise ajal vabanevad, kogunevad kiudfiltrile.



MÄRKUS!

- Võite puhastada kiudfiltri filtripesa tolmuimejaga.



HOIATUS!

- Puhastage kiudfiltrit ja laadimisukse sisepinda pärast igat kuivatamisprotsessi.

Kiudfiltri puhastamiseks:

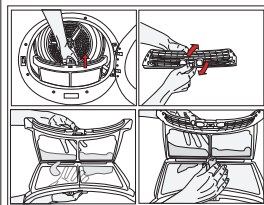

- Avage laadimisuks.
- Eemaldage kiudfilter, seda üles tõmmates, ja avage see.

- Eemaldage filtrilt tolmu-, kiude- ja puuvillapundar kas käsitsi või pehme tolmulapiga.
- Sulgege kiudfilter ja pange see oma kohale tagasi.

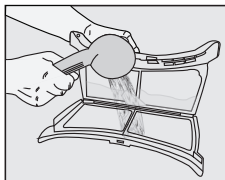

Pärast mõneajalist kuivati kasutamist, võib kiudfiltrile koguneda filtri ummistumist põhjustav tolmuhiht. Kiudfiltri pinnale kogunenud tolmuhihi eemaldamiseks, peske seda sooja veega. Enne kiudfiltri tagasi panemist, kuivatage see täielikult.

- Puhastage kogu laadimisukse sisepind ja selle tihend pehme niiske lapiga.

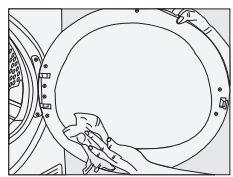
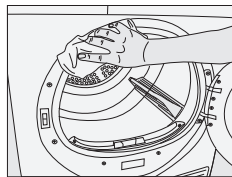

6.2 Anduri puhastamine

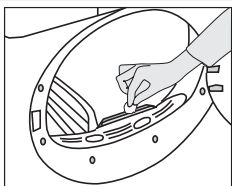

Kuivatis on niiskusandurid, mis märkavad, kas pesu on kuiv või mitte. Andurite puhastamiseks:

- Avage kuivati laadimisuks.
- Kui masin on veel kuivatamisprotsessist kuum, siis laske masinal jahtuda.
- Pühkige andurite metallpindu äädikas niisutatud pehme lapiga ja kuivatage need.



MÄRKUS!

- Puhastage andurite metallpindu 4 korda aastas.
- Ärge kasutage andurite metallpindade puhastamisel metallist tööriistu.



HOIATUS!

- Ärge kasutage puhastamisel kunagi lahusteid, puhastusvahendeid või samalaadseid aineid, kuna võib tekkida tulekahju- ja plahvatusoht!

6.3 Veepaagi tühjendamine

Pesu kuivatamisel eemaldatakse niiskus ja vesi kondenseerub. Tekkiv vesi koguneb veepaaki. Pärast igat kuivatuskorda, tuleb veepaaki tühjendada.



HOIATUS!

- Kondenseeritud vesi on joogiks kõlbmatul!
- Programmi töötamise ajal ei tohi veepaaki kunagi eemaldada!

Kui unustate veepaaki tühjendada, siis masin peatub järgneval kuivatamistsükli, kui veepaak on täis ja hakkab vilkuma Veepaagi hoiatustähis. Sellisel juhul tühjendage veepaak ja vajutage nupule **Alusta / Peata** ning jätkake kuivatustsükliga.

Veepaagi tühjendamiseks:

1. Eemaldage veepaak sahtlist või konteinerist ettevaatlikult

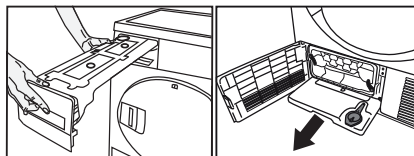

2. Tühjendage veepaak.

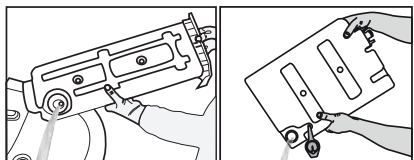

- Kui veepaagi lehrtrisse on kogunenud kiudaineid, siis puhastage see voolava vee all.
- Pange veepaak oma kohale tagasi.



MÄRKUS!

- Otsese veeärvoolu kasutamise korral, pole veepaaki tühjendada vaja.

6.4 Filtrisahtli puhastamine

Ebemed ja kiud, mida ebemefilter kinni pole püüdnud, kogunevad sokliplaadi taha asuvasse filtersahtlisse. Puhastage filtrit regulaarselt kui selle peale tekivad nähtavad õhumullid või filtersahtli puhastamise hoiatusmärgise olemasolu korral siis, kui vastav sümbol põlema läheb.

Selles on ühe tasandi filter. See ühe tasandi filter on käsnyas

Filtersahtli puhastamiseks:

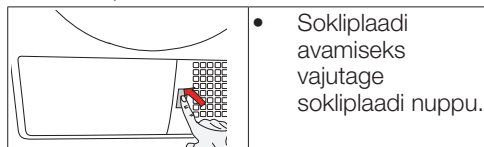

- Sokliplaadi avamiseks vajutage sokliplaadi nuppu.

- Avage filtri sahtli kork korgi lukku pöörates ja tõmmates.

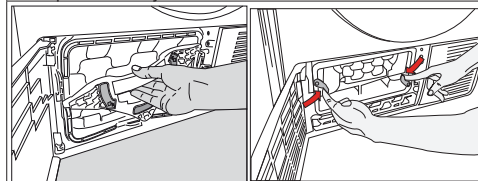

- Avage filtersahtel, vajutades punast nuppu.

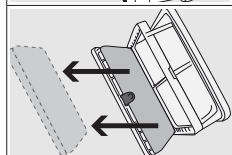

- Võtke filtersahtli käsny välja.

- Puhastage filtrikäsnyl käsitsi pestes igasugused ebemed ja helbed. Eemaldage käsna kogunenud filter pärast pesemist väänates.
- Eemaldage ebemed, kiud ja puuviljakogumid käsitsi või pehme rätiga.

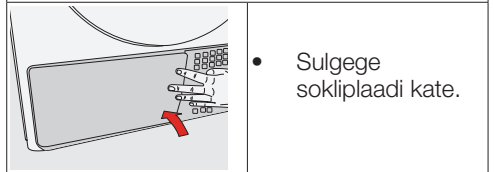
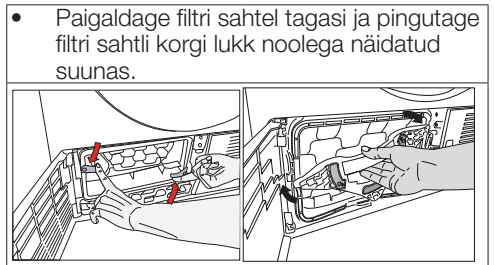
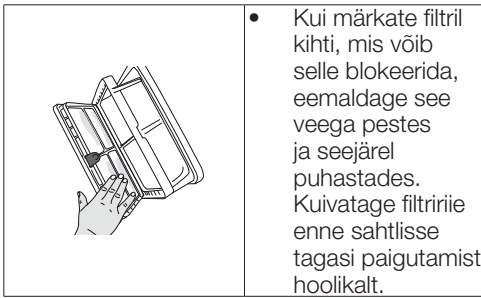

i MÄRKUS!

- Sõltuvalt kuivatusmasina mudelist ei pruugi filtrikassetis riidet olla.



! HOIATUS!

- Kui filtersahtli käsn on paigaldamata, kahjustab kuivatamine seadet!

i MÄRKUS!

- Filtri kokkusurumise vältimiseks filtersahtli sulgemisel paigutage käsn hoolikalt nooltega tähistatud filterkasseti raami sisse”.:

i MÄRKUS!

- Saastunud ebemefilter ja filtersahtel põhjustavad kuivatamise aja pikenemist ja suuremat energiatarbimist.



6.5 Auruti puhastamine

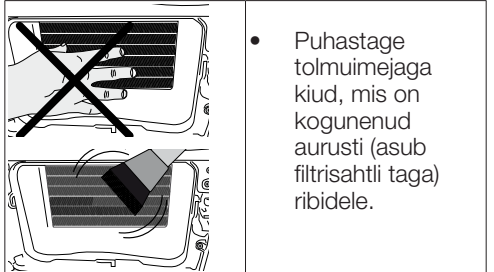

! HOIATUS!

- Saate puhastada ka käsitsi, tingimusel, et kannate kaitsekindaid. Ära üritage paljaste kätega puhastada. Aurusti ribad võivad teie käsi kahjustada.

7 Tõrkeotsing

Kuivatamine võtab liiga kaua aega.
Kiudfiltrid poorid võivad olla umbes >>> Peske filtrit sooja veega. Filtri sahtel võib olla umbes. >>> Puhastage filtrisahtli káns ja filtrilapp (kui see on olemas). (soojuspumbaga toodete puhul) Kondensaator võib olla umbes. >>> Peske kondensaatorit. (kondensaatoriga toodete puhul) Masina esiosas asuvad ventilatsioonivad võivad olla suletud. >>> Eemaldage ventilatsioonivade eest õhuvoolu takistavad esemed. Ventilatsioon võib olla ebapiisav, sest masin on paigaldatud liiga väikesse ruumi. >>> Avage ruumi temperatuuri liiga kõrgele tõusmise ennetamiseks uks või aknad. Võimalik, et niiskusanduril on kogunenud lubjakivi. >>> Puhastage niiskusandur. Võimalik, et masinas on liiga palju pesu. >>> Árge pange kuivatisse liiga palju pesu. Pesu ei pruugi olla piisavalt váánatud. >>> Váánake pesu kiiremal kiirusel.
Riided on pärast kuivatamist niisked.
Valitud programm ei ole selle pesu jaoks sobiv.>>> Kontrollige pesu silte ja valige pesu tüübile sobid kuivatusprogramm või kasutage lisaega. Kiudfiltrid poorid võivad olla umbes >>> Peske filtrit sooja veega. Kondensaator võib olla umbes. >>> Peske kondensaatorit. (kondensaatoriga toodete puhul) Filtri sahtel võib olla umbes. >>> Puhastage filtrisahtli káns ja filtrilapp (kui see on olemas). (Soojuspumbaga toodete puhul) Võimalik, et masinas on liiga palju pesu. >>> Árge pange kuivatisse liiga palju pesu. Pesu ei pruugi olla piisavalt váánatud. >>> Váánake pesu kiiremal kiirusel.
Kuivatusmasin ei lülitu sisse või programmi ei õnnestu käivitada. Kuivatusmasin ei hakka pärast seadistamist tööle.
Toitejuhe võib olla voolupistikust lahti. >>> Veenduge, et toitejuhe on voolupistikus. Laadimiseks võib olla lahti. >>> Veenduge, et laadimiseks on korralikult suletud. Võimalik, et programm ei ole valitud või start/ooterežiim nuppu ei vajutatud. >>> Veenduge, et programm on valitud ja valits ei ole ooterežiimi asendis. Võimalik, et aktiveeritud on lapselukk. >>> Lülitage lapselukk välja.
Programm katkes ilma põhjuseta ja liiga vara.
Laadimiseks ei pruugi korralikult suletud olla. >>> Veenduge, et laadimiseks on korralikult suletud. Võimalik, et tekkinud voolukatkestus. >>> Vajutage programmiga alustamiseks start/ooterežiim nupule. Veepaak võib olla täis. >>> Tühjendage veepaak.
Riided on kokku kuivanud, kõvastunud või rikutud.
Võimalik, et kasutasite pesu jaoks sobimatut kuivatusprogrammi. >>> Kontrollige pesu silte ja kasutage õiget kuivatusprogrammi.
Masina valgustus ei sütti. (Lambiga mudelite puhul)
Võimalik, et kuivatusmasin ei ole sisse/välja nuppu kasutades sisse lülitatud või sisse/välja nuputa masinal pole valitud programmi. >>> Veenduge, et kuivatusmasin on sisse lülitatud. Lamp võib olla katki. >>> Võtke lambi asendamiseks ühendust volitatud hooldusega.

Vilgub/põleb filtri puhastamise hoiatussümbol/LED.
Kiudfiltrit ei ole puhastatud. >>> Puhastage filter. Filtri pesa võib olla ebemetest umbes. >>> Puhastage filtri pesa. Võimalik, et kiudfiltrid poorid on ebemetest umbes. >>> Peske filtrit sooja veega. Kondensaator võib olla umbes. >>> Peske kondensaatorit.
Laadimiseks vahelt tilgub vett.
Võimalik, et laadimiseks sisepeinnale ja selle tihendile on kogunenud kiud. >>> Puhastage laadimiseks sisepeind ja selle tihend.
Laadimiseks avaneb spontaanselt.
Laadimiseks ei pruugi korralikult suletud olla. >>> Suruge laadimisust, kuni kuulete sulgemisheli.
Põleb/vilgub veepaagi hoiatussümbol/LED.
Veepaak võib olla täis. >>> Tühjendage veepaak. Võimalik, et heitvee väljalaskevoolik on kokku vajunud. >>> Kui masin on ühendatud otse heitvee äravooluga, kontrollige vee väljalaskevoolikut.
Auru sümbol vilgub. (Aurufunktsiooniga toodete puhul)
Auru paak võib olla tühi => Täitke auru paaki destilleeritud või kondensaadi veega.
Auruprogramm ei käivitu. (Aurufunktsiooniga toodete puhul)
Auru paak võib olla tühi, auru paagi hoiatustuli ekraanil süttib => Täitke auru paaki, kuni auru hoiatustuli kustub.
Kortsude eemaldamise programm ei eemalda kortse. (Aurufunktsiooniga toodete puhul)
Võimalik, et masinas on liiga palju pesu => Pange kuivatisse ettenáhtud koguses pesu. Võimalik, et valitud on liiga lühike auru kasutamise aeg => Valige suurema aurukogusega programm. Võimalik, et pesu jäeti pärast programmi lõppu liiga pikalt masinasse => Eemaldage pesu kohe pärast programmi lõppu ja rüputage.
Lõhna eemaldamise programm ei vähenda pesu ebameeldivat lõhna. (Lõhna eemaldamise programmiga mudelite puhul)
Võimalik, et masinas on liiga palju pesu => Pange kuivatisse ettenáhtud koguses pesu. Võimalik, et valitud on liiga lühike auru kasutamise aeg => Valige suurema aurukogusega programm.



HOIATUS!

Kui probleem jääb püsima ka peale selles peatükis toodud juhiste lugemist, võtke ühendust oma edasimüüja või volitatud teenindusega. Árge kunagi proovige toodet ise remontida.



MÁRKUS!

- Juhul kui teil esineb probleeme mõne seadme osaga, tellige asenduososi volitatud teeninduskeskusest, edastades oma seadme mudeli numbrit.
- Seadme kasutamine mitteoriginaalosaladega võib põhjustada seadme rikke.
- Tootja ja edasimüüja ei vastuta mitteoriginaalosalade kasutamisest tingitud seadme rikke eest.

TOOTE ANDMELEHT

Vastab Komisjoni delegeeritud määrusele (EL) Nr: 392/2012

Tarnija nimi või kaubamärk		Beko
Mudeli nimi		DPS7405GXB2 7188231680
Nimimahutavus (kg)		7.0
Trummelkuivati tüüp	Ventileeriv	-
	Kondenssaator	•
Energiaohutuse klass ⁽¹⁾		A++
Aastane energiatarve (kWh) ⁽²⁾		209,0
Juhtimise tüüp	Automaatne	•
	Mitteautomaatne	-
Energiajaku standard puuvillaprogrammiga täiskoormusel (kWh)		1,68
Energiajaku standard puuvillaprogrammiga osakoormusel (kWh)		0,98
Energiajaku väljas-režiimil standard puuvillaprogrammiga täiskoormusel, P ₀ (W)		0,50
Energiajaku sisse jäetud režiimil standard puuvillaprogrammiga täiskoormusel, P ₁ (W)		1,00
Sisse jäetud režiimi kestus (min)		30
Standard puuvillaprogramm ⁽³⁾		
Programmi aeg standard puuvillaprogrammiga täiskoormusel, T _{30y} (min)		174
Programmi aeg standard puuvillaprogrammiga osakoormusel, T _{day1/2} (min)		107
Kaalutud programmi aeg standard puuvillaprogrammiga täis- ja osakoormusel (T ₁)		136
Kondenseerivuse efektiivsuse klass ⁽⁴⁾		B
Standard puuvillaprogrammi keskmine kondensatsiooni efektiivsus täiskoormusel, C _{30y}		86%
Standard puuvillaprogrammi keskmine kondensatsiooni efektiivsus osakoormusel, C _{day1/2}		86%
Kaalutud kondenseerivuse efektiivsus standard puuvillaprogrammiga täis- ja osakoormusel, C ₁		86%
Müratase standard puuvillaprogrammiga täiskoormusel ⁽⁵⁾		65
Sisse ehitatud		-

• : Jah - : Ei

(1) Skaala A+++ (kõige efektiivsem) kuni D (kõige vähem efektiivsem)

(2) Energiajaku on arvatud 160 kuivatustsükli peale standard puuvillaprogrammiga täis- ja osakoormusel ja madala võimsusega mudelite energiajaku põhjal. Tegelik energiajaku tsükli kohta sõltub sellest, kuidas seadet kasutatakse.

(3) "Puuvillakapi kuivatusprogramm" mida kasutati täis- ja osakoormusel on standard kuivatusprogramm, millele viidatakse andmesildil ja infolehel toodud andmetes, see programm on sobib tavalise märja puuvillase pesu kuivatamiseks ning see on kõige efektiivsem puuvilla kuivatamise programm energiajaku mõistes.

(4) Skaala G (kõige vähem efektiivne) kuni A (kõige efektiivsem)

(5) Kaalutud keskmine väärtus —L_{WA} väljendatuna dB(A) re 1 pW

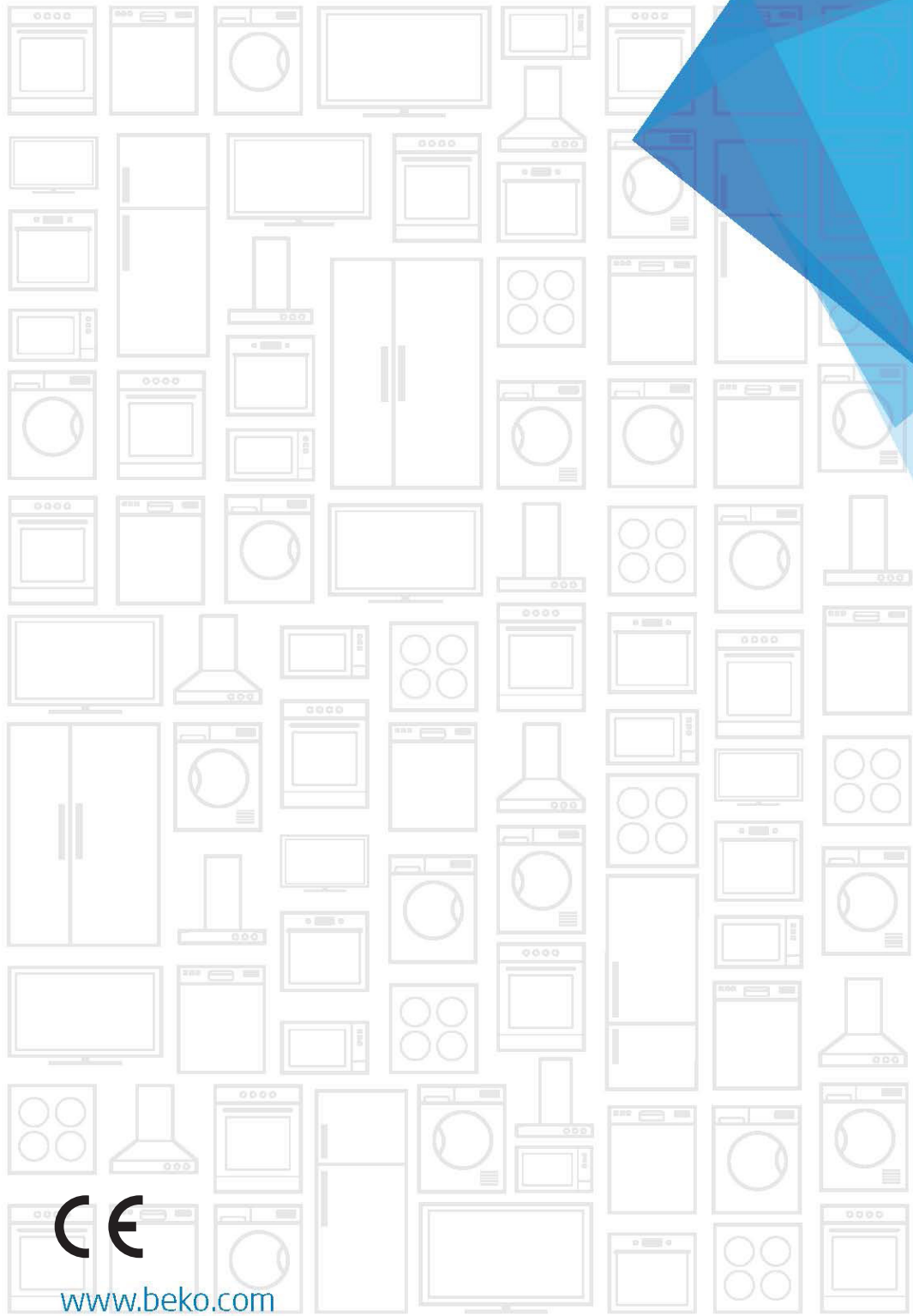

www.beko.com