

# Įmontuojama orkaitė

## Vartotojo vadovas

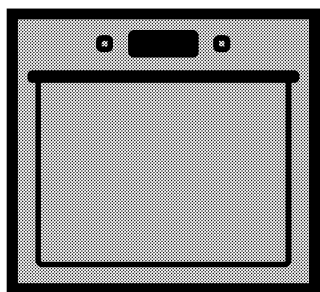

BIM36300XCS

**LT | LV**

285.4445.47/R.AC/23.03.2018/3-3

## Pirmiausia įdėmiai perskaitykite šį vartotojo vadovą!

Gerbiamas pirkėjų,

Ačiū, kad pasirinkote „Beko“ gaminį. Tikimės, kad šiuo gaminiu, kuris buvo pagamintas naudojantis aukščiausios kokybės moderniausių technologijų, liksite patenkinti. Todėl prieš naudojantis šiuo prietaisu prašome perskaityti visą šį vartotojo vadovą ir prie jo pridėjusius dokumentus ir pasiilikti juos, jei jų prireiktų ateityje. Jeigu atiduotumėte šį gaminį kam nors kitam, kartu atiduokite ir šį vartotojo vadovą. Vadovaukitės visais šiame vartotojo vadove pateikiamais įspėjimais ir informacija.

Atminkite, kad šis vartotojo vadovas taip pat taikytinas keletui kitų modelių. Šiame vadove nurodoma, kuo skiriasi įvairūs modeliai.

### Simbolių paaiškinimas

Šiame vartotojo vadove naudojami šie simboliai:

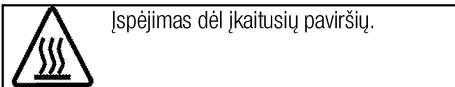
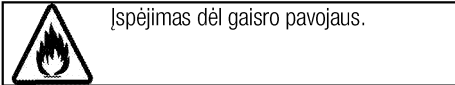
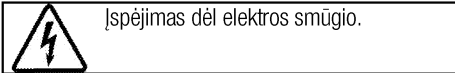
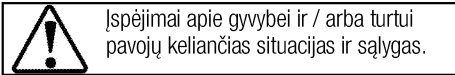
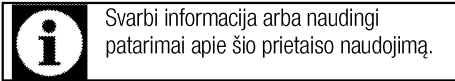

**Arçelik A.Ş.**  
Karaağaç caddesi No:2-6  
34445 Sütlüce/Istanbul/TURKEY  
Made in TURKEY

CE

**1 Svarbūs nurodymai ir įspėjimai dėl saugos ir aplinkosaugos 4**

Bendrieji saugos reikalavimai.....	4
Elektros sauga.....	4
Gaminio sauga.....	5
Numatytoji naudojimo paskirtis .....	7
Vaikų sauga.....	7
Seno gaminio išmetimas .....	8
Pakavimo medžiagų išmetimas .....	8

**2 Bendra informacija 9**

Apžvalga .....	9
Komplekto turinys .....	10
Techniniai duomenys .....	11

**3 Įrengimas 12**

Prieš įrengiant .....	12
Įrengimas ir prijungimas.....	13
Būsimas transportavimas .....	14

**4 Paruošimo Darbai 16**

Patarimai, kaip taupyti energiją.....	16
Naudojant pirmą kartą.....	16
Laiko nustatymas.....	16
Pirmasis prietaiso valymas.....	16
Pradinis šildymas.....	16

**5 Kaip naudoti orkaitę 18**

Bendroji informacija apie kepimą, kepinimą ir kepimą grilyje.....	18
Kaip naudoti elektrinę orkaitę.....	18
Veikimo režimai.....	19
Orkaitės laikrodžio naudojimas .....	20
Maisto gaminimo laiko lentelė.....	22
Kaip naudoti grilį .....	25
Maisto gaminimo grilyje laiko lentelė .....	25

**6 Techninis aptarnavimas ir priežiūra 26**

Bendroji informacija.....	26
Valdymo skydo valymas.....	26
Orkaitės valymas.....	26
Orkaitės durelių išėmimas.....	27
Durelių vidinės stiklo plokštės išėmimas .....	28
Orkaitės lempučių keitimas.....	28

**7 Triukščių nustatymas 30**

## **1 Svarbūs nurodymai ir įspėjimai dėl saugos ir aplinkosaugos**

Šiame skyriuje pateikiamos saugos instrukcijos, kurių laikydamiesi apsisaugosite nuo susižeidimo ar materialinės žalos pavojų. Nesilaikant šių instrukcijų bet kokia prietaiso garantija nebegalios.

### **Bendrieji saugos reikalavimai**

- Šį prietaisą galima naudoti vaikams nuo 8 metų amžiaus ir asmenims, turintiems psichinių, jutiminių arba protinių negalių arba patirties bei žinių trūkumo, jeigu jie yra prižiūrimi arba instruktuojami, kaip saugiai naudoti šį prietaisą, ir supranta atitinkamus pavojus. Neleiskite vaikams žaisti su šiuo prietaisu. Vaikams draudžiama valyti ir techniškai prižiūrėti šį gaminį, nebent juos prižiūrėtų suaugusieji.
- Šio prietaiso negalima naudoti asmenims (įskaitant vaikus), turintiems fizinių, jutimo ar psichinių negalių arba neturintiems pakankamai patirties ir žinių, nebent jie būtų prižiūrimi arba instruktuoti. Neleiskite vaikams žaisti su šiuo prietaisu.
- Perduodant įrenginį kitam žmogui asmeniniam naudojimui ar atiduodant kaip panaudotą daiktą, taip pat būtina perduoti naudotojo

vadovą, įrenginio etiketes ir kitus susijusius dokumentus.

- Remonto ir techninės priežiūros darbus visuomet privalo atlikti įgaliotojo techninio aptarnavimo centro atstovai. Gamintojas nėra atsakingas už žalą, kilusią dėl darbų, kuriuos atliko neįgalioji asmenys; tokiu atveju garantija gali nebegalėti. Prieš montuodami atidžiai perskaitykite instrukcijas.
- Nenaudokite prietaiso, jeigu jis turi defektų arba yra regimai pažeistas.
- Po kiekvieno naudojimo patikrinkite, ar išjungėte prietaiso valdymo mygtukus.

### **Elektros sauga**

- Jeigu gaminys turi defektų, jo negalima naudoti, kol jo nepataisys įgaliotojo techninio aptarnavimo centro atstovas. Kyla elektros smūgio pavojus!
- Prijunkite šį gaminį prie įžeminto lizdo/elektros linijos, apsaugoto tinkamos kategorijos saugikliu kaip nurodyta skyriuje „Techniniai duomenys“. Ir naudojant su transformatoriumi, ir be jo, įsitikinkite, ar įžeminimo instaliavimą atliko kvalifikuotas elektrikas. Mūsų bendrovė nėra atsakinga už jokių nuostolių, patirtus naudojant gaminį, kuris

nėra įžemintas pagal vietos reglamentus.

- Niekada neplaukite gaminio, purkšdami arba pildami ant jo vandenį! Kyla elektros smūgio pavojus!
- Niekada nelieskite kištukinio lizdo šlapiomis rankomis! Išjungdami niekuomet netraukite už elektros laido, ištraukite laikydami už kištuko.
- Atliekant montavimo, techninės priežiūros ir remonto darbus, šis gaminyje privalo būti atjungtas nuo maitinimo tinklo.
- Jeigu gaminio jungiamasis kabelis būtų pažeistas, jį privalo pakeisti gamintojas, techninės priežiūros specialistas arba kiti panašios kvalifikacijos asmenys, kad būtų išvengta pavojaus.
- Prietaisą privaloma įrengti taip, kad prireikus jį galima būtų visiškai atjungti nuo tinklo. Nuo tinklo privaloma arba ištraukiant elektros kištuką, arba naudojant elektros sistemoje įrengtą jungiklį atsižvelgiant į statybos reglamentus.
- Naudojimo metu orkaitės galinis paviršius įkaista. Galiniame paviršiuje negalima prijungti elektros jungčių, nes jos gali būti pažeistos.
- Neprispauskite jungiamųjų laidų tarp orkaitės durelių ir korpuso;

nenutieskite jo virš įkaitusių paviršių. Kitaip gali išsilydyti laido izoliacija ir dėl trumpojo jungimo kilti gaisras.

- Darbus su bet kokiais elektriniais prietaisais ir sistemomis gali atlikti tik įgaliotieji kvalifikuoti specialistai.
- Esant gedimui, išjunkite prietaisą ir atjunkite jį nuo maitinimo tinklo. Norint tai padaryti, pirma išjunkite namų tinklo saugiklį.
- Patikrinkite, ar saugiklio elektros saugos klasė yra tinkama šiam gaminiui.

### **Gaminio sauga**

- ĮSPĖJIMAS: Prietaisas ir jo prieinamos dalys įkaista naudojimo metu. Būkite atsargūs ir neprisilieskite prie kaitinimo elementų. Neleiskite jaunesniems nei 8 metų amžiaus vaikams būti prie prietaiso, jeigu nuolat jų neprižiūrite.
- Nesinaudokite virykle, kai jūsų dėmesys arba koordinacija yra susilpnėjusi dėl alkoholio ir/arba narkotikų vartojimo.
- Būkite atsargūs, naudodami pateikaluose bet kokius alkoholinius gėrimus. Esant aukštai temperatūrai, alkoholis garuoja; prisilietęs prie karšto paviršiaus, jis gali užsiliepsnoti ir sukelti gaisrą.

- Nelaikykite šalia buitinio prietaiso jokių degių medžiagų, nes jo šonai naudojimo metu įkaista.
- Eksploatavimo metu prietaisas įkaista. Būkite atsargūs ir neprisilieskite prie kaitinimo elementų orkaitės viduje.
- Pasirūpinkite, kad visos ventiliacijos angos būtų atviros.
- Nešildykite orkaitėje maisto skardinėse ir stiklainiuose. Skardinėje/stiklainyje susidaręs slėgis gali juos susprogdinti.
- Nedėkite kepimo skardų, indų ar aliuminio folijos tiesiai ant orkaitės dugno. Susikaupusi šiluma gali sugadinti orkaitės dugną.
- Orkaitės durelių stiklo nevalykite šiurkščiu abrazyviniu valikliu ar aštriais metaliniais gremžtukais, nes galite subraižyti paviršių ir dėl to stiklas gali sudužti.
- Nevalykite prietaiso gariniais valymo prietaisais, nes galite patirti elektros smūgį.
- (Gali skirtis priklausomai nuo gaminio modelio.)  
Kaip tinkamai ant bėgelių uždėti grilio grotelės ir skardą  
Svarbu tinkamai padėti grilio grotelės ir (arba) riebalų surinkimo skardą ant bėgelių. Įstumkite grilio grotelės arba riebalų surinkimo skardą tarp 2 skersinių ir, prieš dėdami ant jų maistą,

patikrinkite, ar jie yra stabilūs (žr. toliau esantį paveikslėlį).

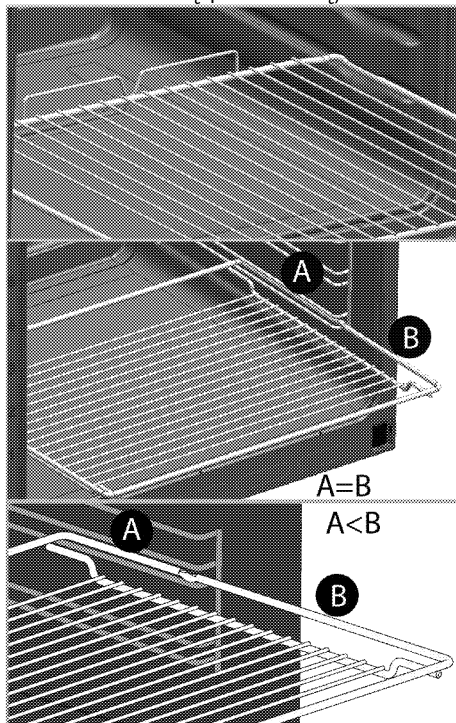

- Nenaudokite prietaiso, jeigu jo priekinis durelių stiklas yra išimtas arba suskilęs.
- Orkaitės rankena nėra skirta rankšluosčių džiovinimui. Nekabinkite rankšluosčių, pirštinių ar panašių tekstilės gaminių, kai veikia grilio funkcija ir durelės yra praviros.
- Dėdami į orkaitę arba ištraukdami iš jos indus, visuomet mūvėkite šilumai atsparias pirštines.
- Įtieskite kepimo popierių į puodą ar patieskite ant skardos, grilio grotelių ar pan., sudėkite ant jo maistą ir įdėkite viską į įkaitintą

orkaitę. Nuplėškite nereikalingus popieriaus kraštus, išsikišančius iš skartos, grilio grotelių ar puodo, kad jie neprisiliestų prie orkaitės kaitinimo elementų. Niekada nenaudokite kepimo popieriaus, kai temperatūra yra didesnei nei nurodyta kepimo popieriaus instrukcijose. Netieskite kepimo popieriaus tiesiai ant orkaitės pagrindo.

- ĮSPĖJIMAS: Kad išvengtumėte galimo elektros šoko pavojaus, prieš keisdami lempą, patikrinkite, ar maitinimo laidas yra atjungtas nuo maitinimo lizdo ir (arba) srovės pertraukiklis - išjungtas.
- Prietaiso negalima montuoti už dekoratyvinių durelių, kad neperkaistų.

Norėdami užtikrinti gaminio apsaugą nuo gaisro:

- Kištuką į elektros lizdą privaloma įkišti taip, kad nekiltų kibirkščių.
- Nenaudokite pažeisto arba įpjauto kabelio, o taip pat ilginimo laido; naudokite tik originalų kabelį.
- Į elektros lizdą jokiais būdais negalima kišti drėgno arba sušlapusio kištuko.

### **Numatytoji naudojimo paskirtis**

- Šis gaminytis skirtas naudoti tik buityje. Jį draudžiama naudoti komercinei veiklai.
- DĖMESIO: Šis prietaisas skirtas tik maistui gaminti. Prietaiso

negalima naudoti kitiems tikslams, pavyzdžiui, patalpai šildyti.

- Šio prietaiso negalima naudoti lėkštėms po kepimo grotelėmis šildyti, rankšluosčiams bei šluostėms ir pan. ant rankenos kabinti, daiktams džiovinti ir patalpoms šildyti.
- Gamintojas neatsako už jokią žalą, patirtą netinkamai naudojant arba prižiūrint prietaisą.
- Orkaitę galima naudoti maistui atšildyti, kepti, kepinti ir kepti grilyje.

### **Vaikų sauga**

- ĮSPĖJIMAS: Naudojimo metu pasiekiamos dalys gali labai įkaisti. Neleiskite prie jų būti mažamečiams vaikams.
- Pakavimo medžiagos gali kelti pavojų vaikams. Saugokite pakavimo medžiagas nuo vaikų. Išmeskite visas pakuotės dalis atsižvelgdami į aplinkosaugos reikalavimus.
- Elektriniai prietaisai gali būti pavojingi vaikams. Gaminiui veikiant, neleiskite artyn vaikų ir neleiskite jiems žaisti su šiuo prietaisu.
- Virš prietaiso nelaikykite daiktų, kuriuos vaikai gali bandyti pasiekti.
- Ant atidarytų priekinių durelių nedėkite sunkių daiktų ir neleiskite vaikams ant jų sėdėti.

Prietaisas gali apvirsti arba gali būti sugadinti durelių vyriai.

### **Seno gaminio išmetimas**

**WEEE Direktyvos ir senų gaminių išmetimo taisyklių atitikties:**



Šis gaminys atitinka ES WEEE Direktyvą (2012/19/ES).

Šis gaminys paženklintas elektros ir elektroninės įrangos klasifikavimo (WEEE) ženklu.

Šis gaminys pagamintas iš aukštos kokybės medžiagų

ir dalių, kurias galima perdirbti ir pakartotinai panaudoti. Pasibaigus gaminio tarnavimo laikui,

neišmeskite jo kartu su įprastomis buitinėmis atliekomis. Atiduokite jį į surinkimo punktą, kad elektros ir elektronikos įranga būtų perdirbta.

Surinkimo punktų adresus sužinosite vietos savivaldybėje.

### **RoHS direktyvos atitikties:**

Jūsų įsigytas gaminys atitinka ES RoHS Direktyvą (2011/65/ES). Jame nėra šioje Direktyvoje nurodytų kenksmingų ir draudžiamų medžiagų.

### **Pakavimo medžiagų išmetimas**

- Pakavimo medžiagos gali būti pavojingos vaikams. Pakavimo medžiagas laikykite vaikams nepasiekiamoje vietoje. Šio gaminio pakavimo medžiagos pagamintos iš pakartotinai panaudojamų medžiagų. Tinkamai jas išmeskite ir išrūšiuokite, atsižvelgdami į atliekų perdirbimo instrukciją. Neišmeskite jų kartu su įprastomis buitinėmis atliekomis.



## 2 Bendra informacija

### Apžvalga

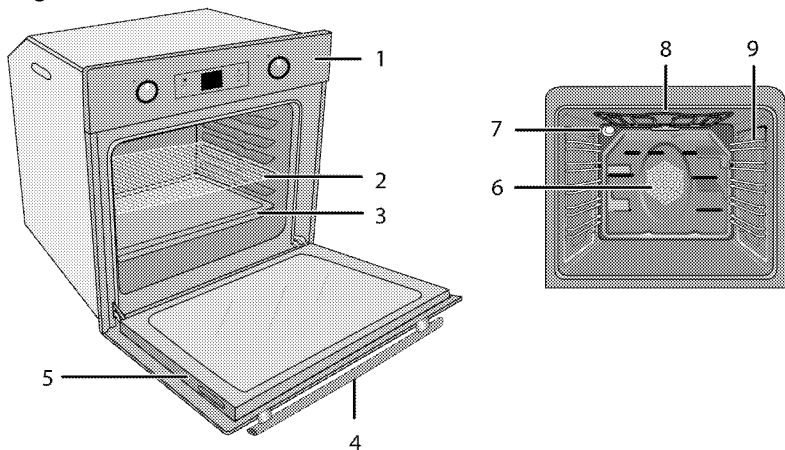

- 1 Valdymo skydelis
- 2 Grilio grotelės
- 3 Skarda
- 4 Rankena
- 5 Durelės

- 6 Ventilatoriaus variklis (už plieno plokštės)
- 7 Lemputė
- 8 Viršutinis šildymo elementas
- 9 Lentynos padėtis

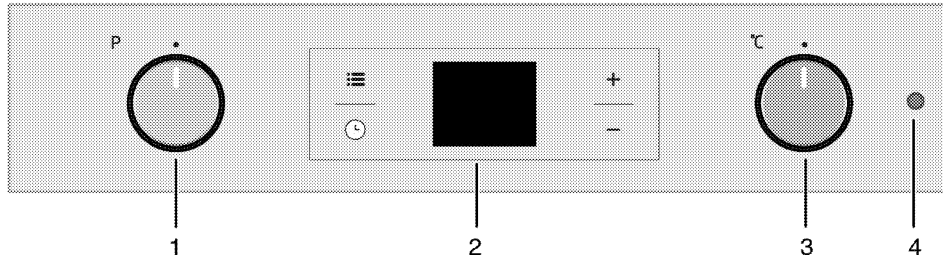

- 1 Funkcijų parinkimo rankenėlė
- 2 Skaitmeninis laikmatis
- 3 Termostato rankenėlė
- 4 Termostato lemputė

## Komplekto turinys



Pateikti priedai gali skirtis priklausomai nuo gaminio modelio. Jūsų gaminyje gali būti ne visi vartotojo vadove aprašyti priedai.

### 1. Vartotojo vadovas

### 2. Standartinis padėklas

Naudojama pyragaičiams, šaldytiems maisto produktams ir dideliems kepsniams kepti.

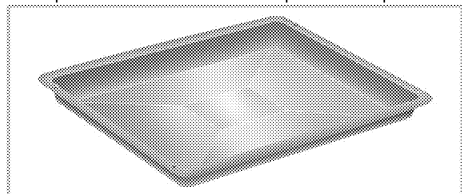

### 3. Gilii kepimo skarda

Naudojama tešlainiams, dideliems kepsniams, sultingiems patiekalams gaminti ir riebalams surinkti kepant grilyje.

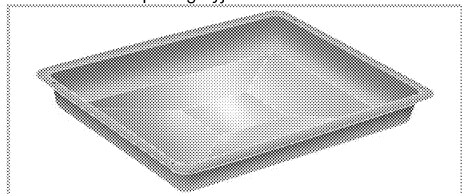

### 4. Grilio grotelės

Naudojamos kepinimui ir maisto produktams, kurie bus kepami, kepinami arba gaminami troškinimo induose, dedamos ant pageidaujamo bėgelių.

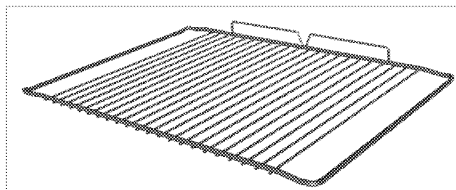
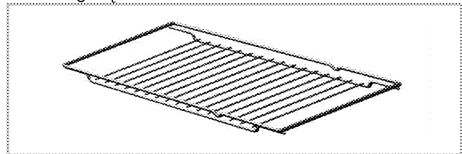

### 5. Kaip tinkamai įdėti grilio grotelės ir skardą ant ištraukiamų bėgelių (Ši funkcija yra pasirinktinė. Jūsų gaminyje jos gali nebūti.)

Ištraukiami bėgeliai leidžia lengvai įdėti ir išimti skardas bei grilio grotelės.

Naudodami skardą ir grilio grotelės su ištraukiamais bėgeliais, įsitikinkite, kad ištraukiamų bėgelių galinėje dalyje esantys kaiščiai būtų atrenkti į grilio grotelių ir skardos kraštus.

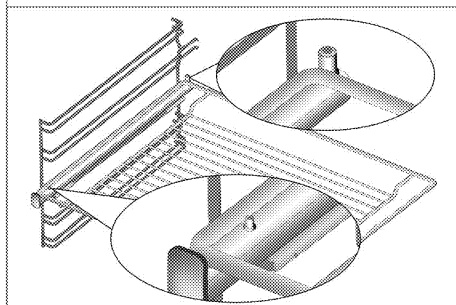
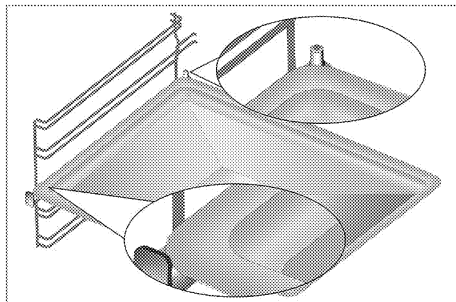



## Techniniai duomenys

<b>Įtampa/dažnis</b>	<b>220-240 V ~ 50 Hz</b>
Bendrosios energijos sąnaudos	2.5 kW
Saugiklis	min. 16 A
Laido tipas/ skerspjūvis	min.H05W-FG 3 x 1,5 mm <sup>2</sup>
<b>Išoriniai matmenys (aukštis / plotis / gylis)</b>	<b>595 mm/594 mm/567 mm</b>
Montavimo matmenys (aukštis/plotis/gylis)	**590 arba 600 mm/560 mm/min. 550 mm
<b>Pagrindinė orkaitė</b>	<b>Daugiafunkcė orkaitė</b>
Vidaus lemputė	15/25 W
Grilio energijos sąnaudos	2.2 kW

# Bendroji informacija: Elektrinių orkaitių energijos sąnaudų techninėje lentelėje esanti informacija pateikiama pagal EN 60350-1 / IEC 60350-1 standartą. Šie dydžiai yra nustatyti esant standartinei apkrovai, veikiant apatinio-viršutinio kaitinimo arba kaitinimo naudojant ventiliatorių funkcijoms.

Energijos efektyvumo klasė nustatyta pagal atsižvelgiant į šiuos prioritetus, priklausomai nuo to, ar atitinkamos funkcijos gaminyje yra, ar ne: 1- gaminimas naudojant ekonomišką kaitinimo ir ventiliatoriaus funkciją, 2- lėtas gaminimas naudojant terminio grilio funkciją, 3- gaminimas naudojant terminio grilio funkciją, 4- apatinio/viršutinio kaitinimo funkcijos naudojant ventiliatorių, 5- viršutinio ir apatinio kaitinimo funkcija.

\*\* Žr. Įrengimas, puslapis 12.

	Siekiant pagerinti šio gaminio kokybę, techniniai duomenys gali būti keičiami be išankstinio įspėjimo.
	Šioje instrukcijoje nurodytos savybės yra schemiškos ir gali skirtis nuo gaminio savybių.

	Mašinų kategorijos plokštelėse arba jas lydiniuose dokumentuose nurodyti dydžiai gauti esant laboratorinėms sąlygoms, vadovaujantis atitinkamais standartais. Buitinių prietaisų sąnaudos ir reikšmės gali skirtis priklausomai nuo eksploataavimo ir aplinkos sąlygų.
---	--

### 3 Įrengimas

Prietaisą įrengti turi kvalifikuotas specialistas, vadovaudamasis galiojančiais teisės aktais. Kitaip nebegalios gaminio garantija. Gamintojas nėra atsakingas už žalą, kilusią dėl darbų, kuriuos atliko neįgalotieji asmenys; tokiu atveju nebegalios ir garantija.



Vartotojas yra atsakingas už vietos, elektros instaliacijos paruošimą šiam gaminiui.



#### PAVOJUS:

Šis prietaisas turi būti įrengtas ir prijungtas atsižvelgiant į galiojančius vietos dujų ir (arba) elektros prijungimo reglamentus.



#### PAVOJUS:

Prieš pradėdami instaliaciją, apžiūrėkite šį gaminį, ar jis neturi kokių nors defektų. Jeigu turi, neinstaliuokite jo. Sugadinti gaminiai kelia pavojų jūsų saugai.

- Paviršiai, sintetiniai laminatai ir klijai turi būti atsparūs šilumai (bent 100 °C).
- Virtuvės spintelės turi būti pastatytos lygiai ir pritvirtintos.
- Jeigu po orkaitės yra stalčius, tarp orkaitės ir stalčiaus reikia įtaisyti lentyną.
- Prietaisą turi nešti bent du žmonės.



Nestatykite šio buitinio prietaiso prie šaldytuvo ar šaldiklio. Šio prietaiso skleidžiama šiluma padidins šaldymo prietaisų energijos sąnaudas.



Nekelkite ir neperstatinėkite prietaiso, laikydami už jo durelių ir (arba) rankenos.



Jei gaminys turi vielines rankenėles, perkėlę gaminį, įstumkite jas į orkaitės šonus.

### Prieš įrengiant

Šis buitinis prietaisas yra skirtas montuoti virtuvės spintelėse, kurias galima įsigyti parduotuvėse. Tarp šio prietaiso ir virtuvės sienų bei baldų reikia palikti saugų tarpą. Žr. pav. (dydžiai mm).

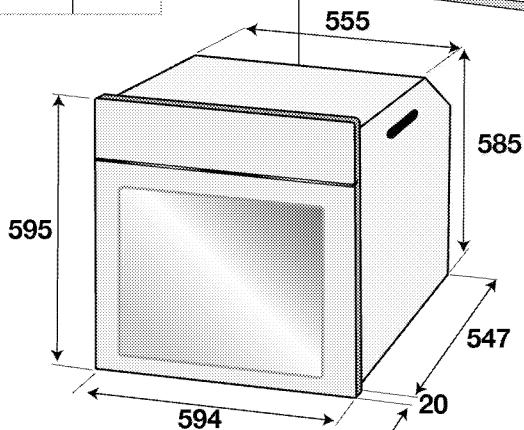
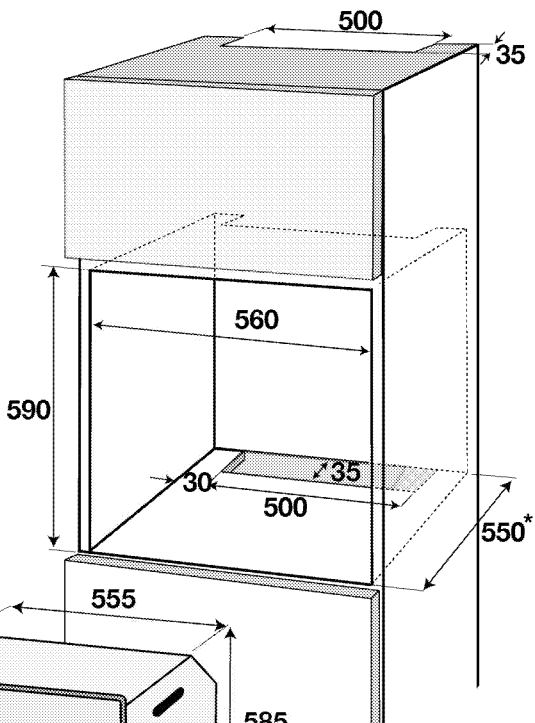
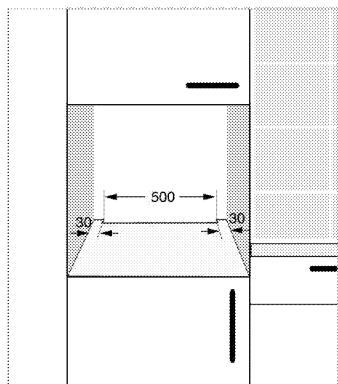
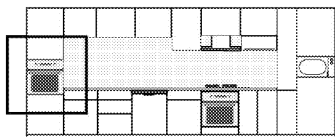

\* min.

## Įrengimas ir prijungimas

- Šį prietaisą reikia įrengti ir prijungti atsižvelgiant į įstatymuose dėl prijungimo numatytas taisykles.

### Elektros įvadas

Prijunkite gaminį prie žeminto lizdo, apsaugoto tinkamos kategorijos miniatiūriniu grandinės pertraukikliu, kaip nurodyta techninių duomenų lentelėje. Ir naudojant su transformatoriumi, ir be jo, įsitikinkite, ar žemėjimo instaliavimą atliko kvalifikuotas elektrikas. Mūsų bendrovė nėra atsakinga už jokią žalą, kuri gali atsirasti naudojant gaminį, kuris nėra įžemintas atsižvelgiant į vietos reglamentus.



### PAVOJUS:

Prietaisą prie maitinimo tinklo gali prijungti tik įgaliojasis kvalifikuotas meistras. Prietaiso garantija galioja tik tinkamai jį prijungus. Gamintojas nėra atsakingas už žalą, kilusią dėl darbų, kuriuos atliko neįgaliojantieji asmenys.



### PAVOJUS:

Maitinimo laido negalima prispausti, sulenkti ar suspausti, jis neturi liestis prie įkaitusių prietaiso dalių.

Pažeistą maitinimo laidą privalo pakeisti kvalifikuotas elektrikas. Kitu atveju kyla elektros smūgio, trumpojo jungimo ar gaisro pavojus!

- Pajungiant reikia vadovautis nacionaliniais reglamentais.
- Maitinimo tinklo duomenys turi atitikti ant prietaiso esančioje kategorijos plokštelėje nurodytus duomenis. Norėdami pamatyti duomenų plokštelę, atidarykite priekines dureles.
- Šio gaminio maitinimo laidas privalo atitikti techninių duomenų lentelėje nurodytus parametrus.



### PAVOJUS:

Prieš pradėdami bet kokius elektros prijungimo darbus, išjunkite gaminį iš maitinimo tinklo. Kyla elektros smūgio pavojus!



Įrengus prietaisą, maitinimo laido kištukas turi būti lengvai pasiekiamas (nenutieskite laido virš viryklės).



Atliekant elektros instaliaciją, privalote laikytis nacionalinių / vietos elektros taisyklių ir naudoti orkaitę tinkančius kištukinį lizdą / elektros liniją ir kištuką. Jeigu gaminio galios apribojimai viršija elektros linijos lizdo ir kištuko srovės perdavimo gebą, gaminį reikia jungti naudojant stacionariąją elektros instaliaciją tiesiogiai, nenaudojant elektros linijos kištuko ir lizdo.

Įjunkite maitinimo laido kištuką į elektros lizdą.

### Gaminio įrengimas

1. Įstatykite orkaitę į pintelę, sulygininkite ir pritvirtinkite ją, tuo pat metu įsitikindami, ar nepažeidėte ir (arba) neprispaudėte maitinimo laido.

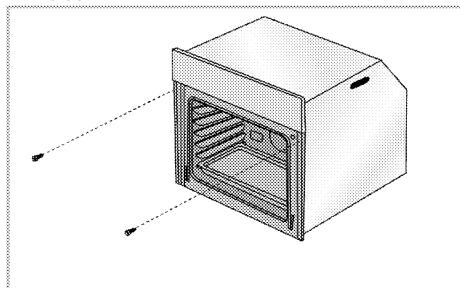

Priveržkite orkaitę 2 varžtais, kaip pavaizduota.

Sumontavę įsitikinkite, kad varžtai tinkamai priveržti ir orkaitė nejuda. Sumontavus ne pagal instrukcijas ir nepakankamai priveržus varžtus, naudojama orkaitė gali apvirsti.

### Gaminiam su aušinimo ventiliatoriumi (Jūsų gaminyje jos gali nebūti.)

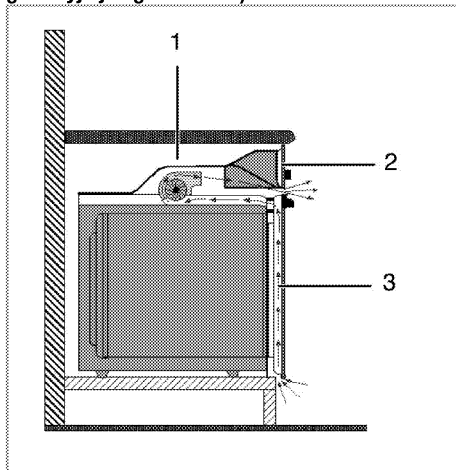

- 1 Aušinimo ventiliatorius
- 2 Valdymo skydelis
- 3 Durelės

Įmontuotasis ventiliatorius aušina ir įmontuojamą spintelę, ir prietaiso priekį.



Išjungus orkaitę, aušinimo ventiliatorius veikia dar 20–30 minučių.

Jeigu maistą orkaitėje gaminate užprogramavę laikmatį, pasibaigus kepimo laikui kartu su visomis funkcijomis bus išjungtas ir aušinimo ventiliatorius.

### Galutinis patikrinimas

1. Gaminio eksploatavimas.
2. Patikrinkite, ar funkcijos veikia.

### Būsimas transportavimas

- Išsaugokite originalią prietaiso dėžę ir vežkite prietaisą jo originalioje pakuotėje. Vadovaukitės ant dėžės pateiktais nurodymais. Jeigu neturite originalios kartoninės dėžės, supakuokite gaminį į plastikinę plėvelę su oro burbuliukais arba storą kartoną ir tvirtai apsuokite jį lipnia juosta.
- Norėdami apsaugoti, kad viduje esančios grilio grotelės ir skardos nesugadintų orkaitės durelių, skardų padėties lygyje lipnia juosta prilipdykite kartono juostelę prie vidinės durelių pusės. Lipnia juostele priklijuokite dureles prie orkaitės korpuso.

- Nekelkite ir neperstatinėkite prietaiso, laikydami už jo durelių ir arba rankenos.



Nedėkite ant gaminio jokių daiktų ir neškite jį tik vertikalioje padėtyje.



Apžiūrėkite prietaisą ir įsitikinkite, ar jis nebuvo apgadintas gabenimo metu.

## 4 Paruošimo Darbai

### Patarimai, kaip taupyti energiją

Ši informacija padės jums ekologiškiau naudoti šį buitinį prietaisą ir taupyti energiją.

- Naudokite tamos spalvos arba emale padengtus prikaistuvius, nes jie geriau perduoda šilumą.
- Gamindami patiekalus, įkaitinkite orkaitę, jeigu tai rekomenduojama vartotojo vadove arba pagal receptą.
- Gaminant maistą, dažnai nedarinėkite orkaitės durelių.
- Jeigu įmanoma, vienu metu orkaitėje stenkitės gaminti daugiau nei vieną patiekalą. Galite gaminti, padėję du kepimo indus ant vienių grilio grotelių.
- Gaminkite daugiau nei vieną patiekalą vieną po kito. Orkaitė jau būtų įkaitusi.
- Galite sutaupyti energijos išjungdami orkaitę kelias minutes prieš kepimo pabaigą. Neatidarykite orkaitės durelių.
- Atšildykite užšaldytus maisto produktus prieš gamindami juos.

### Naudojant pirmą kartą

#### Laiko nustatymas



Atliekant nustatymus, ekrane žybsios atitinkami simboliai.

Pirmą kartą įjungę orkaitę, norėdami nustatyti laiką, spauskite mygtukus **+/-**.



Jutiklinio valdymo funkciją turinčių modelių atveju pirmiausia palieskite ir naudokite **+**/**-** paros laikui nustatyti.

Patvirtinkite nuostatą, paliesdami simbolį , ir palaukite 4 sekundes, neliesdami jokių kitų mygtukų, kol nuostata bus patvirtinta.

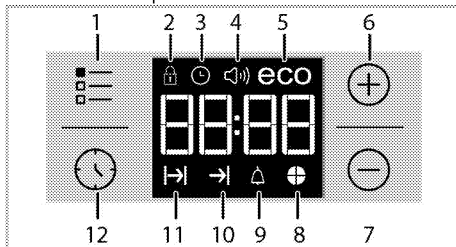

- 1 Nustatymo mygtukas
- 2 Užrakto simbolis
- 3 Laikrodžio simbolis

- 4 Signalų garsumo simbolis (Jūsų gaminyje jos gali nebūti.)
- 5 Ekonominio režimo simbolis
- 6 Didinimo mygtukas
- 7 Mažinimo mygtukas
- 8 Laiko pyrago simbolis
- 9 Įspėjimo signalo simbolis
- 10 Kepimo pabaigos laiko simbolis
- 11 Kepimo laiko simbolis
- 12 Programos parinkimo mygtukas



Jeigu pradinio laiko nenustatysite, laikrodis pradės veikti nuo **12:00** ir bus rodomas simbolis . Nustačius laiką, simbolis dings.



Dingus elektros tiekimui, esamo laiko nustatymai išsijungia. Laiką reikia nustatyti iš naujo.

#### Pirmasis prietaiso valymas



Tam tikros valymo priemonės ar valymo medžiagos gali apgadinti paviršius. Valydami nenaudokite šerdinančių valymo priemonių, valymo miltelių/pienelio ar kokių nors aštrių daiktų.

1. Nuimkite visas pakavimo medžiagas.
2. Nuvalykite prietaiso paviršius drėgnu skudurėliu ar kempine, tuomet sausiai nušluostykite.

#### Pradinis šildymas

Pakaitinkite prietaisą maždaug 30 minučių, tuomet išjunkite jį. Taip bus nudegintos ir pašalintos po gamybos likusios nuosėdos ir apsauginiai sluoksniai.



#### DĖMESIO

Karšti paviršiai gali nudeginti! Naudojamas prietaisas gali įkaisti. Niekomet nelieskite karštų degiklių, vidinių orkaitės dalių, šildytuvų ir pan. Neleiskite vaikų artyn. Dėdami į orkaitę ar ištraukdami iš jos indus, visuomet mūvėkite šilumai atsparias pirštines.

#### Elektrinė orkaitė

1. Iš orkaitės išimkite visas kepimo skardas ir groteles.
2. Uždarykite orkaitės dureles.
3. Pasirinkite padėtį „Statinis“.
4. Parinkite didžiausią grilio galingumą; žr. *Kaip naudoti elektrinę orkaitę, puslapis 18*.
5. Pakaitinkite orkaitę maždaug 30 minučių.



6. Išjunkite orkaitę; žr. *Kaip naudoti elektrinę orkaitę, puslapis 18*

#### **Orkaitė su griliu**

1. Iš orkaitės išimkite visas kepimo skardas ir groteles.
2. Uždarykite orkaitės dureles.
3. Parinkite didžiausią grilio galingumą; žr. *Kaip naudoti grilį, puslapis 25*.
4. Pakaitinkite orkaitę maždaug 30 minučių.

5. Išjunkite grilį; žr. *Kaip naudoti grilį, puslapis 25*



Pirmą kartą naudojant orkaitę, porą valandų gali kilti dūmų ir skliti nemalonūs kvapas. Tai visiškai normalu. Būtinai gerai išvėdinkite patalpą, kad joje neliktų dūmų ir nemalonaus kvapo. Stenkitės neįkvėpti dūmų ir jų sklaidžiamo kvapo.

## 5 Kaip naudoti orkaitę

### Bendroji informacija apie kepimą, kepimą ir kepimą grilyje



#### DĖMESIO

Karšti paviršiai gali nudeginti!  
Naudojamas prietaisas gali įkaisti. Niekuomet nelieskite karštų degiklių, vidinių orkaitės dalių, šildytuvų ir pan. Neleiskite vaikų artyn.  
Dėdami į orkaitę ar ištraukdami iš jos indus, visuomet mūvėkite šilumai atsparias pirštines.



#### PAVOJUS:

Atidarydami dureles, būkite atsargūs, nes pro jas gali išeiti garai.  
Karšti garai gali nudeginti rankas, veidą ir (arba) akis.

### Patarimai dėl kepimo

- Naudokite tinkamas nepridegančias metalines lėkštes, aliumininis indus arba šilumai atsparias silicio formas.
- Geriausiai išnaudokite grotelių vietą.
- Kepimo formą dėkite grotelių viduryje.
- Prieš įjungdami orkaitę arba grilį, pasirinkite tinkamą grotelių padėtį. Nekeiskite grotelių padėties, kai orkaitė yra įkaitusi.
- Orkaitės durelės turi būti uždarytos.

### Patarimai dėl kepimo

- Visa višta, kalakutas ir dideli mėsos gabalai iškeps geriau, jeigu prieš tai juos palaikysite marinatuose, pavyzdžiui, citrinų sulčių ir juodųjų pipirų.
- Mėsai su kaulais iškepti reikia maždaug 15 - 30 minučių daugiau, nei kepančios tokio paties dydžio kepsnį be kaulų.
- Turėtumėte apskaičiuoti kepsnio kepimo laiką: vienas mėsos centimetras į aukštį iškepa per 4 - 5 minutes.
- Mėsai iškepus, palikite ją orkaitėje dar maždaug 10 minučių. Sultys geriau pasiskirsto kepsnyje ir neišbėga, kai mėsa pjaustoma.
- Šilumai atspariame inde gaminamą žuvį reikėtų dėti ant grotelių viduriniame arba apatiniame lygyje.

### Patarimai dėl kepimo grilyje

Keptant mėsą, žuvį ir paukštieną grilyje, mėsa greitai apskrunda, pasidengia gražia plutele ir nebūna sausa. Grilyje ypač tinka kepti kepsnius, ant iešmų kepamą mėsą ir dešreles bei daržoves, kuriose yra didelis kiekis vandens, pavyzdžiui, pomidorus ir svogūnus.

- Paskirstykite gabalėlius, kuriuos kepsite grilyje, ant vielinės lentynos arba kepimo skardoje su

vieline lentyna taip, kad padengtas plotas nevirsytų šildytuvo dydžio.

- Įtaisykite vielinę lentyną arba kepimo skardą su grotelėmis pageidaujama orkaitės lygyje. Jeigu kepatė grilyje ant vielinės lentynos, įtaisykite kepimo skardą žemesniame lygyje, kad į ją nuvarvėtų riebalai. Į kepimo skardą pripilkite truputį vandens, kad ją būtų lengviau išvalyti.



Dėl kepimui grilyje netinkamo maisto gali kilti gaisro pavojus. Grilyje kepkite tik tuos maisto produktus, kurie yra tinkami dideliam karščiui. Nedėkite maisto pro giliai į grilį. Tai karščiausia grilio vieta ir riebus maistas gali užsiliepsnoti.

### Kaip naudoti elektrinę orkaitę

Šioje viryklėje įrengtos įspaudžiamos rankenėlės, kurios iššoka, kai jas paspaudžiate.

1. Įspauskite rankenėlę, kad ji iššoktų, tuomet sukite ją ir nustatykite norimą nuostatą.

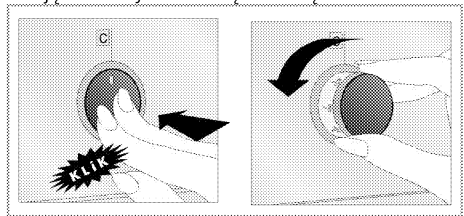

2. Pasibaigus kepimo procesui, nuspauskite rankenėlę.

### Temperatūros ir veikimo režimo parinkimas

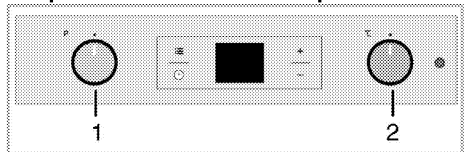

- 1 Funkcijų parinkimo rankenėlė
- 2 Termostato rankenėlė

1. Funkcijų rankenėle nustatykite norimą darbo režimą.
2. Temperatūros rankenėle nustatykite norimą temperatūrą.

» Orkaitė įkaista iki nustatytos temperatūros ir palaiko ją. Šildymo metu lieka degti temperatūros lemputė.

### Elektrinės orkaitės išjungimas

Pasukite funkcijų ir temperatūros rankenėles į išjungimo (viršutinę) padėtį.

Svarbu tinkamai padėti vielines groteles ant vielinių grotelių. Vielinės groteles privalo būti įdėtos tarp grotelių taip, kaip parodyta paveikslėlyje.

Neatremkite vielinių grotelių į orkaitės galinę sienelę. Pastumkite vielines groteles lentynos priekinės dalies link ir įtaisykite jas, naudodami dureles, kad grilis veiktų veiksmingiausiai.

(Gali skirtis priklausomai nuo gaminio modelio.)

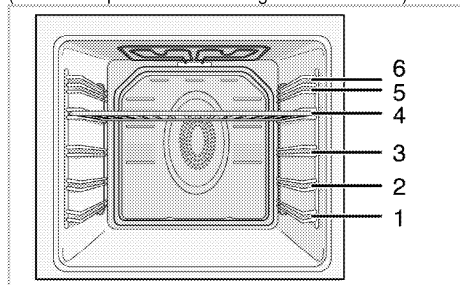

### Veikimo režimai

Čia parodyta veikimo režimų tvarka gali skirtis nuo jūsų prietaiso režimų išdėstymo tvarkos.

#### Tradicinis kepimas



Veikia abu šildytuvai – ir viršutinis, ir apatinis. Maistas šildomas tolygiai - ir iš viršaus, ir iš apačios. Tinka, pavyzdžiui, tortams, pyragaičiams arba tortams ir troškiniams tešloje kepti. Kepkite įdėję tik vieną skardą.

#### Apat. šildymas



Veikia tik apatinis šildytuvas. Tinka picoms kepti ir paskesniam patiekalui apskrudinimui iš apačios.

Šią funkciją taip pat reikia naudoti norint lengvai valyti garais.



#### Apatinis/viršutinis kaitinimas su ventiliatoriumi



Veikia viršutinis bei apatinis kaitinimo elementai ir ventiliatorius (galinėje sienelėje). Ventiliatorius tolygiai paskirsto karštą orą orkaitėje. Kepkite įdėję tik vieną skardą.

#### Veikia su ventiliatoriumi



Orkaitė nešyla. Veikia tik apatinis ventiliatorius (galinėje sienelėje). Tinkama užšaldytam granuliuotam maistui lėtai atitirpdyti kambario temperatūroje ir iškeptam maistui atvėsinti.

#### Vent. šildymas



Ventiliatorius labai greitai ir tolygiai orkaitėje paskirsto karštą orą, kurį šildo galinis šildytuvas.

Kepant patiekalus, pravartu pasirinkti tinkamo lygio lentynas; daugeliu atvejų orkaitės iš anksto pašildyti nereikia. Tinkama kepti įdėjus kelias skardas.

Šią funkciją taip pat reikia naudoti norint lengvai valyti garais.

#### "3D" funkcija



Veikia viršutinis bei apatinis kaitinimo elementai ir kaitinimas ventiliatoriumi (galinėje sienelėje). Patiekalas tolygiai ir greitai kepamas iš visų pusių. Kepkite įdėję tik vieną skardą.

#### Stiprus grilis



Veikia orkaitės viršuje esantis didysis grilis. Kepimo grotelės tinkamos kepti didelį mėsos kiekį.

- Dėkite dideles arba vidutinio dydžio porcijas tinkamoje lentynos padėtyje po grilio šildytuvu.
- Nustatykite maksimalią temperatūrą.
- Praėjus pusei numatyto kepimo grilyje laiko, apverskite patiekalą.

#### Grilis+vent.





Kepimo drilyje efektas nėra toks stiprus, kaip naudojant didįjį grilį.

- Dėkite mažas arba vidutinio dydžio porcijas tinkamoje lentynos padėtyje po grilio šildytuvu.
- Nustatykite norimą temperatūrą.
- Praėjus pusei numatyto kepimo grilyje laiko, apverskite patiekalą.

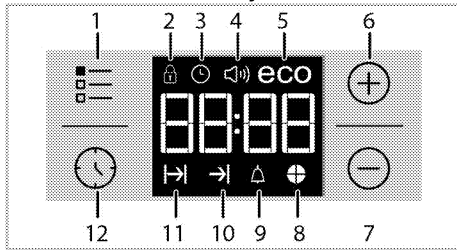
## Orkaitės laikrodžio naudojimas







- 1 Nustatymo mygtukas
- 2 Užrakto simbolis
- 3 Laikrodžio simbolis
- 4 Signalų garsumo simbolis (Jūsų gaminyje jos gali nebūti.)
- 5 Ekonominio režimo simbolis
- 6 Didinimo mygtukas
- 7 Mažinimo mygtukas
- 8 Laiko pyrago simbolis
- 9 Įspėjimo signalo simbolis
- 10 Kepimo pabaigos laiko simbolis
- 11 Kepimo laiko simbolis
- 12 Programos parinkimo mygtukas

	Maksimalus kepimo laikas, kurį galima nustatyti, yra 5 val. ir 59 min.
	Dingus elektros tiekimui, programa atšaukiama. Privalote iš naujo užprogramuoti orkaitę.
	Atliekant nustatymą, ekrane žybcios atitinkami simboliai. Trupučių palaukite, kol nustatymai pradės veikti.
	Jeigu nepasirinkta jokia kepimo nuostata, paros laiko nustatyti neįmanoma.
	Jeigu nustatytas kepimo laikas, pradėjus kepti bus rodomas likęs laikas.

### Gaminimas nustatant gaminimo laiką

galite nustatyti, kad orkaitė būtų išjungta: nustatykite laikmatyje kepimo laiką ir nurodytam laikui pasibaigus, orkaitė bus išjungta.

1. Pasirinkite kepimo funkciją.
2. Lieskite  tol, kol ekrane pasirodys gaminimo laiko simbolis .
3. Nustatykite kepimo laiką, spausdami mygtukus  / .





» » Nustačius kepimo laiką, ekrane bus nuolat rodomas simbolis  ir laiko juosta.

4. Įdėkite indą į orkaitę ir nustatykite temperatūrą temperatūros nustatymo rankenėle. Prasidės kepimas.





» Pradėjus kepti, ekrane pradeda atgalinė kepimo laiko atskaita ir šviečia visos laiko juostos simbolio dalys. Nustatytas kepimo laikas yra padalytas į 4 lygias dalis; atitinkamai laiko daliai pasibaigus, tos dalies simbolis užgesa. Todėl galite lengvai suprasti, kiek dar laiko liko kepti lyginant su bendru kepimo laiku.

### Gaminimo pabaigos laiko nustatymas vėlesniam laikui

Nustatę laikmatyje kepimo laiką, kepimo pabaigos laiką galite nukelti vėlesniam laikui.

1. Pasirinkite kepimo funkciją.
2. Lieskite  tol, kol ekrane pasirodys gaminimo laiko simbolis .
3. Nustatykite kepimo laiką, spausdami mygtukus  / .

» » Nustačius kepimo laiką, ekrane bus nuolat rodomas simbolis .

4. Lieskite  tol, kol ekrane pasirodys gaminimo pabaigos laiko simbolis .
5. Norėdami nustatyti kepimo pabaigos laiką, spauskite mygtukus  / .

» Nustačius kepimo laiką, ekrane bus nuolat rodomas simbolis , simbolis  ir laiko juosta. Kepimui prasidėjus, simbolis  dingis.

6. Įdėkite indą į orkaitę ir nustatykite temperatūrą temperatūros nustatymo rankenėle. Prasidės kepimas.

» **Orkaitės laikmatis automatiškai nustato kepimo pradžios laiką, atimdamas kepimo trukmę iš jūsų nustatymo kepimo pabaigos laiko.** Atėjus kepimo pradžios laikui, įjungiamas parinktas darbo režimas ir orkaitė išdioda iki nustatytos temperatūros.

Nustatytoji temperatūra orkaitėje palaikoma iki pat kepimo laiko pabaigos.

» Pradėjus kepti, ekrane pradeda atgalinė kepimo laiko atskaita ir šviečia visos laiko juostos simbolio dalys. Nustatytas kepimo laikas yra padalytas į 4 lygias dalis; atitinkamai laiko daliai pasibaigus, tos dalies simbolis užgesa. Todėl galite lengvai suprasti, kiek dar laiko liko kepti lyginant su bendru kepimo laiku.

7. Pasibaigus kepimo procesui, ekrane pasirodo pranešimas „End“ (pabaiga) ir pasigirsta įspėjamieji garso signalai.
8. Įspėjamasis garso signalas skambės 2 minutes. Norėdami išjungti įspėjamąjį garso signalą, tiesiog paspauskite bet kurį mygtuką. Įspėjamasis garso signalas nutils ir bus rodomas esamas laikas.



Jei išsijungus garso signalui paspausite bet kokį mygtuką, orkaitė vėl pradės veikti. Pasukite temperatūros ir funkcijos nustatymo rankenėles į padėtį „0“ (išjungta), kad išjungtumėte orkaitę ir nutiltus įspėjimo signalui ji vėl nepradėtų veikti.

### Mygtukų užrakto funkcijos įjungimas

Ijungę mygtukų užrakto funkciją, galite neleisti naudotis orkaitė.

1. Lieskite tol, kol ekrane pasirodys simbolis .

» Ekrane bus rodoma „OFF“ (išjungta).

2. Jeigu norite įjungti mygtukų užrakto funkciją, paspauskite .

» Kai mygtukų užrakto funkcija veikia, ekrane rodoma „On“ (įjungta) ir šviečia simbolis .



Ijungus mygtukų užrakto funkciją, orkaitės mygtukai neveikia. Dingus elektros tiekimui, mygtukų užrakto funkcija nebus atšaukta.

### Norėdami išjungti mygtukų užrakto funkciją, palieskite

1. Lieskite tol, kol ekrane pasirodys simbolis .

» Ekrane pasirodys „On“ (įjungta).

2. Išjunkite mygtukų užrakto funkciją, paspausdami mygtuką .

» Išjungus mygtukų užraktą, ekrane bus rodoma „OFF“ (IŠJUNGTA).

### Žadintuvo nustatymas

Šio gaminio laikmatį galite naudoti ne tik kepimo programoms nustatyti, bet ir kaip įspėjimo arba priminimo priemonę.

Žadintuvas neturi poveikio orkaitės funkcijoms. Jis naudojamas tik kaip įspėjimo signalas. Pavyzdžiui, jis praverčia, kai reikia priminti, kad po tam tikro laiko reikia apversti orkaitėje kepamą patiekalą. Pasiekus nustatyto laiko pabaigą, pasigirs laikmačio įspėjamasis garso signalas.

1. Lieskite tol, kol ekrane pasirodys simbolis .



Maksimalus įspėjimo signalo laikas gali būti 23 val. ir 59 min.

2. Nustatykite įspėjamojo garso signalo trukmę, spausdami mygtukus / .



Garso signalo, dienos laiko, ekrano šviesumo ir temperatūros funkcijų mygtukai turi būti padėtyje 0 (OFF / IŠJUNGTA).

» Nustačius garso signalų skambėjimo laiką, švies žadintuvo simbolis ir ekrane bus rodoma, kada suskambės garso signalai.

3. Nustatytam laikui pasibaigus, pradės žybcioti žadintuvo laiko simbolis ir pasigirs garso signalai.

### Žadintuvo išjungimas

1. Įspėjamasis garso signalas skambės 2 minutes. Norėdami išjungti įspėjamąjį garso signalą, tiesiog paspauskite bet kurį mygtuką.

» Įspėjamasis garso signalas nutils ir bus rodomas esamas laikas.

### Įspėjamojo garso signalo atšaukimas

1. Lieskite tol, kol ekrane pasirodys simbolis , kad galėtumėte atšaukti įspėjamąjį garso signalą.
2. Paspauskite ir laikykite nuspaudę mygtuką tol, kol ekrane pasirodys „00:00“.



Ekrane bus rodomas žadintuvo skambėjimo laikas. Jeigu bus nustatytas ir žadintuvo, ir kepimo laikas, bus rodomas trumpesnis laikas.

### Garso signalų skambėjimo tono keitimas

1. Lieskite tol, kol ekrane pasirodys simbolis .
  2. Nustatykite norimą įspėjimo garso toną, spausdami mygtukus / .
  3. Jūsų nustatytas tonas netrukus bus suaktyvintas.
- » Pasirinktas skambėjimo tonas ekrane rodomas kaip „b-01“, „b-02“ or „b-03“.

### Dienos laiko keitimas

Norėdami pakeisti pirmiau nustatytą paros laiką:

1. Lieskite tol, kol ekrane pasirodys simbolis .
2. Nustatykite paros laiką, spausdami mygtukus / .
3. Jūsų nustatytas laikas netrukus bus suaktyvintas.

### Taupymo režimas

Nustatę orkaitės kepimo laiką, naudodami taupymo režimą, galite taupyti energiją.

Veikiant šiam režimui, kepti baigiama naudojant likusią orkaitės temperatūrą, išjungus kaitinimo elementus kepimo laikui dar nesibaigus.

### Taupymo režimo nustatymas

1. Lieskite simbolį tol, kol ekrane pasirodys simbolis (taupymo režimas).

» Ekrane bus rodoma „OFF“ (išjungta).

2. Įjunkite taupymo režimą, paliesdami mygtuką .

» Kai mygtukų užrakto funkcija veikia, ekrane rodoma „On“ (įjungta) ir šviečia taupymo režimo simbolis.

### Taupymo režimo išjungimas

1. Lieskite simbolį tol, kol ekrane pasirodys simbolis (taupymo režimas).

» Ekrane pasirodys „On“ (įjungta).

2. Išjunkite taupymo režimą, paliesdami mygtuką .

» Išjungus mygtukų užraktą, ekrane bus rodoma „Off“ (išjungta).

## Setting the screen brightness

(Ši funkcija yra pasirinktinė. Jūsų gaminyje jos gali nebūti.)

1. Lieskite  tol, kol ekrane bus rodoma ekrano šviesumo nuostata **d-01**, **d-02** arba **d-03**.
2. Nustatykite norimą šviesumą, spausdami mygtukus **+** / **-**.

» Jūsų nustatytas laikas netrukus bus suaktyvintas.

## Maisto gaminimo laiko lentelė

















Šioje diagramoje parodytas laikas yra tik kaip orientyras. Laikas gali skirtis priklausomai nuo maisto temperatūros, storio, tipo ir jūsų pageidaujamo kepimo būdo.

## Kepimas ir kepinimas



1-ieji orkaitės bėgeliai yra **apatiniai** bėgeliai.

Patiekalas	Skardos numeris	Priedas, skirtas naudoti	Darbo režimas	Grotelių padėtis	Temperatūra (°C)	Kepimo laikas (apytikslis, min.)
Pyragėliai skardoje	Viena skarda	Standartinis padėklas*		3	180	25 ... 35
Formose kepami pyragai	Viena skarda	Pyrago forma dėti ant grotelių**		2	180	50 ... 60
Pyragėliai	Viena skarda	Standartinis padėklas*		3	160	25 ... 35
	Viena skarda	Standartinis padėklas*		3	150	30 ... 40
	2 skardos	1-Skarda pyragaičiams* 3-Standartinis padėklas*		1 - 3	150	30 ... 45
	3 skardos	1-Gili kepimo skarda* 3-Skarda pyragaičiams* 5-Standartinis padėklas*		1 - 3 - 5	150	30 ... 45
Biskvitas	Viena skarda	Apvali forma, 26 cm skersmens, dėti ant grotelių**		3	160	25 ... 35
	Viena skarda	Apvali forma, 26 cm skersmens, dėti ant grotelių**		3	150	30 ... 40
	2 skardos	1-Apvali forma, 26 cm skersmens, dėti ant grotelių** 4-Apvali forma, 26 cm skersmens, dėti ant skardos**		1 - 4	150	30 ... 40
Sausiniai	Viena skarda	Skarda pyragaičiams*		3	180	25 ... 30
	2 skardos	1-Skarda pyragaičiams* 3-Standartinis padėklas*		1 - 3	170	35 ... 45
	3 skardos	1-Gili kepimo skarda* 3-Skarda pyragaičiams* 5-Standartinis padėklas*		1 - 3 - 5	170	35 ... 45
Tešlainiai	Viena skarda	Standartinis padėklas*		2	200	30 ... 40
	2 skardos	1-Skarda pyragaičiams* 5-Standartinis padėklas*		1 - 5	200	45 ... 55
	3 skardos	1-Gili kepimo skarda* 3-Skarda		1 - 3 - 5	200	45 ... 55











		pyragaičiams* 5-Standartinis padėklas*				
Sviestiniai pyragaičiai	Viena skarda	Standartinis padėklas*		2	200	25 ... 35
	2 skardos	1-Skarda pyragaičiams* 3-Standartinis padėklas*		1 - 3	200	35 ... 45
	3 skardos	1-Gili kepimo skarda* 3-Skarda pyragaičiams* 5-Standartinis padėklas*		1 - 3 - 5	200	35 ... 45
Mielinės tešla	Viena skarda	Standartinis padėklas*		2	200	35 ... 45
Lazanija	Viena skarda	Stiklinė / metalinė stačiakampio formos skarda, dėti ant grotelių**		2 - 3	200	30 ... 40
Pica	Viena skarda	Standartinis padėklas*		2	200 ... 220	15 ... 20
Jautienos žleigtainis (nepjaustytas) / kepsnys	Viena skarda	Standartinis padėklas*		3	25 min. 250/max tada 180 ... 190	100 ... 120
Eriuko koja (troškiny)	Viena skarda	Standartinis padėklas*		3	25 min. 250/max tada 190	70 ... 90
	Viena skarda	Standartinis padėklas*		3	25 min. 250/max tada 190	60 ... 80
Keptas viščiukas (1,8-2 kg)	Viena skarda	Standartinis padėklas*		2	15 min. 250/max tada 180 ... 190	60 ... 80
	Viena skarda	Standartinis padėklas*		2	15 min. 250/max tada 180 ... 190	60 ... 80
Kalakutas (5.5 kg)	Viena skarda	Standartinis padėklas*		1	25 min. 250/max tada 180 ... 190	150 ... 210
	Viena skarda	Standartinis padėklas*		1	25 min. 250/max tada 180 ... 190	150 ... 210
Žuvis	Viena skarda	Standartinis padėklas*		3	200	20 ... 30
	Viena skarda	Standartinis padėklas*		3	200	20 ... 30

Siūlome iš anksto įkaitinti akmenį prieš kepanant bet kokius patiekalus.  
\* Šie priedai gali būti neparduodami su produktu.  
\*\* Šie priedai neparduodami su produktu. Galima įsigyti papildomai.

### Ruošimo stalas bandomiesiems patiekalams

Patiekalai ant šio maisto ruošimo stalo ruošiami pagal EN 60350-1, kad būtų lengviau kontroliuoti reikalavimus, taikomus produktų bandymams

Patiekalas	Skardos numeris	Priedas, skirtas naudoti	Darbo režimas	Grotelių padėtis	Temperatūra (°C)	Kepimo laikas (apytikslis, min.)
Skrudinta duona	Viena skarda	Standartinis padėklas*		3	140	20 ... 30
	Viena skarda	Standartinis padėklas*		3	140	20 ... 30
	2 skardos	1-Standartinis padėklas*		1 - 3	140	20 ... 30

		3-Skarda pyragaičiams*				
	3 skardos	1-Standartinis padėklas* 3-Skarda pyragaičiams* 5-Gili kepimo skarda*		1 - 3 - 5	140	25 ... 35
Pyragėliai	Viena skarda	Standartinis padėklas*		3	160	25 ... 35
	Viena skarda	Standartinis padėklas*		3	150	30 ... 40
	2 skardos	1-Skarda pyragaičiams* 3-Standartinis padėklas*		1 - 3	150	30 ... 45
	3 skardos	1-Gili kepimo skarda* 3-Skarda pyragaičiams* 5-Standartinis padėklas*		1 - 3 - 5	150	30 ... 45
Biskvitas	Viena skarda	Apvali forma, 26 cm skersmens, dėti ant grotelių**		3	160	25 ... 35
	Viena skarda	Apvali forma, 26 cm skersmens, dėti ant grotelių**		3	150	30 ... 40
	2 skardos	1-Apvali forma, 26 cm skersmens, dėti ant grotelių** 4-Apvali forma, 26 cm skersmens, dėti ant skardos**		1 - 4	150	30 ... 40
Obuolių pyragas	Viena skarda	Apvali juodo metalo forma, 20 cm skersmens, dėti ant grotelių**		2	180	55 ... 65
	Viena skarda	Apvali juodo metalo forma, 20 cm skersmens, dėti ant grotelių**		3	180	50 ... 60
	2 skardos	2-Apvali juodo metalo forma, 20 cm skersmens, dėti ant grotelių** 4-Apvali juodo metalo forma, 20 cm skersmens, pyragaičiams**		2 - 4	180	55 ... 65
<p>Siūlome iš anksto įkaitinti akmenį prieš keptant bet kokius patiekalus.  * Šie priedai gali būti neparduodami su produktu.  ** Šie priedai neparduodami su produktu. Galima įsigyti papildomai.</p>						

### Patarimai dėl tortų kepimo

- Jeigu tortas yra per sausas, padidinkite temperatūrą 10 ir sumažinkite kepimo laiką.
- Jeigu tortas yra per šlapias, paruoškite tirštesnę tešlą arba sumažinkite temperatūrą 10 .
- Jeigu tortas per smarkiai apkepęs viršuje, dėkite jį ant žemesnės lentynos, sumažinkite temperatūrą ir padidinkite kepimo laiką.
- Jeigu jis gerai iškepęs viduje, bet lipnus viršuje, paruoškite tirštesnę tešlą, sumažinkite temperatūrą ir padidinkite kepimo laiką.

### Patarimai dėl tešlos gaminių kepimo

- Jeigu tešlos kepinys yra per sausas, padidinkite temperatūrą 10 ir sumažinkite kepimo laiką. Sudrėkinkite tešlos sluoksnius kremu, pagamintu iš pieno, aliejaus, kiaušinių ir jogurto.
- Jeigu tešlos kepinys kepa pernelyg ilgai, pasirūpinkite, kad paruošto kepinio storis neviršytų formos gylio ir būtų lygus su formos kraštais.
- Jeigu kepinio viršutinė pusė apskrunda, o apatinė dalis neiškepa, įsitikinkite, kad kremas,



kurį naudojate kepiniai, nebūtų pernelyg arti kepinio apačios. Pabandykite vienodai paskirstyti kremą tarp ir ant tešlos sluoksnių, kad kepinys tolygiai keptų.

 Kepkite tešlos gaminius atsivėlgdami į kepinio lentelėje rekomenduojamą kepinio režimą ir temperatūrą. Jeigu kepinio apačia vis tiek nepakankamai iškepa, kitą kartą kepinį dėkite ant žemesnės lentynos.

### Patarimai dėl daržovių kepinimo

- Jeigu daržovių patiekalas išdžiūsta ir tampa pernelyg sausas, kepkite inde su dangčiu, o ne skardoje. Uždaruose induose patiekalas išliks sultingas.
- Jeigu daržovių patiekalas neiškepa, prieš tai apvirkite daržoves arba pamarinuokite jas, tuomet kepkite jas orkaitėje.

### Kaip naudoti grilį

 **DĖMESIO**  
Naudodami grilį, uždarykite orkaitės dureles. Karšti paviršiai gali nudeginti!

### Maisto gaminimo grilyje laiko lentelė

#### Kepimas elektriniame grilyje

Maisto produktas	Priedas, skirtas naudoti	Grotelių padėtis	Rekomenduojama temperatūra (°C)**	Kepimo grilyje laikas (maždaug)
Žuvis	Grilio grotelės	4...5	250/max	20...25 min. #
Pjaustytas viščiukas	Grilio grotelės	4...5	250/max	25...35 min.
Ėrienos žiegtainiai	Grilio grotelės	4...5	250/max	20...25 min.
Pastilfas	Grilio grotelės	4...5	250/max	25...30 min. #
Veršienos kotletai	Grilio grotelės	4...5	250/max	25...30 min. #
Duonos skrebučiai *	Grilio grotelės	4	250/max	1...3 min.

# priklausomai nuo storio

\*Pakaitinimas 5 minutes

\*\*Jeigu jūsų gaminio grilio temperatūros negalima reguliuoti, grilis veiks maksimalia temperatūra.

Patiekalai ant šio maisto ruošimo stalo ruošiami pagal

EN 60350-1, kad būtų lengviau kontroliuoti reikalavimus, taikomus produktų bandymams

Maisto produktas	Priedas, skirtas naudoti	Grotelių padėtis	Temperatūra (°C)	Kepimo laikas (apytikslis, min.)
Duonos skrebučiai	Grilio grotelės	4	250/max	1...3 min.
Mėsos kukuliai (jautiena) - 12 gabalukai	Grilio grotelės	4	250/max	25...35 min.

Apverskite ruošiamą maistą po 2/3 kepinio laiko.

Prieš kepanant maistą rekomenduojama 5–6 minutes įkaitinti orkaitę.

### Grilio įjungimas

1. Pasukite funkcijų rankenėlę ties norimu grilio simboliu.
2. Tuomet pasirinkite norimą kepinio grilyje temperatūrą.
3. Jeigu reikia, iš anksto pašildykite orkaitę 5–7 minutes.

» Užsidega temperatūros lemputė

### Grilio išjungimas

1. Pasukite funkcijų rankenėlę į išjungimo (viršutinę) padėtį.



Dėl kepinio grilyje netinkamo maisto gali kilti gaisro pavojus. Grilyje kepkite tik tuos maisto produktus, kurie yra tinkami dideliame karščiui. Nedėkite maisto per giliai į grilį. Tai karščiausia grilio vieta ir riebus maistas gali užsiliepsnoti.

## 6 Techninis aptarnavimas ir priežiūra

### Bendroji informacija

Prietaisą reguliai valant, pailgėja gaminio naudojimo laikas ir sumažėja triukščių atvejų.

**PAVOJUS:**  
Prieš atlikdami techninę priežiūrą ir prieš valydami, prietaisą atjunkite nuo maitinimo tinklo.  
Kyla elektros smūgio pavojus!

**PAVOJUS:**  
Prieš valydami viryklę, leiskite jai atvėsti.  
Karšti paviršiai gali nudeginti!

- Kruopščiai išvalykite gaminį po kiekvieno panaudojimo. tada gaminimo likučius bus lengviau pašalinti, jie nepridegs orkaitę naudojant kitą kartą
- Prietaisui valyti nereikia jokių specialių valymo priemonių. Naudokite šiltą vandenį su trupučiu indų plovimo skysčio, minkštą skudurėlį ar kempinę gaminiai valyti ir sausą skudurėlį drėgmei iššluostyti.
- Būtinai visada sausai nuvalykite bet kokius išsiliejusius arba po valymo likusius skysčius.
- Nerūdijančio plieno paviršiams ir rankenai valyti nenaudokite valymo priemonių, kurių sudėtyje yra rūgšties ar chloro. Tokias dalis valykite skystoje valymo priemonėje (be šveičiamųjų medžiagų) sudrėkintu skudurėliu; būtinai braukite viena kryptimi.

**i** Tam tikros valymo priemonės ar valymo medžiagos gali apgadinti paviršių.  
Valydami nenaudokite šveičiamųjų valymo priemonių, valymo miltelių/pienelio ar kokių nors aštrių daiktų.

**i** Šiam prietaisui valyti nenaudokite garinių valymo prietaisų, nes gali kilti elektros smūgis.

### Valdymo skydo valymas

Nuvalykite valdymo skydelį ir rankenėles drėgnu skudurėliu, paskui nušluostykite sausa šluoste.

**i** Jei jūsų gaminyje įtaisyti mygtukai / rankenėlės, valydami valdymo skydelį, nenuimkite valdymo rankenėlių.  
Galite sugadinti valdymo skydelį!

### Orkaitės valymas

**Norėdami išvalyti šoninę sienelę (Gali skirtis priklausomai nuo gaminio modelio.)**

(Ši funkcija yra pasirinktinė. Jūsų gaminyje jos gali nebūti.)

1. Ištraukite priekinę šoninę grotelių dalį, traukdami ją šalin nuo šoninės sienelės.
2. Visiškai išimkite šonines groteles, traukdami jas link savęs.

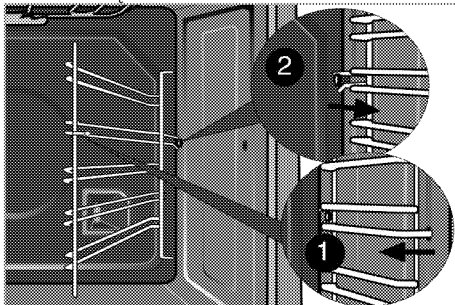

### Kataliziniai paviršiai

(Ši funkcija yra pasirinktinė. Jūsų gaminyje jos gali nebūti.)

Vidinės šoninės (A) ir / arba galinės jūsų gaminio sienelė (B) gali būti padengta kataliziniu emaliu. Katalizinės sienelės yra šviesios matinės spalvos ir akyto paviršiaus. Katalizinių orkaitės sienelių valyti negalima. Akytas katalizinių sienelių paviršius išsivalo savaime, sugerdamas ir skaidydamas išsitaškusius riebalus (paverčia juos garais ir anglies dvideginiumi).

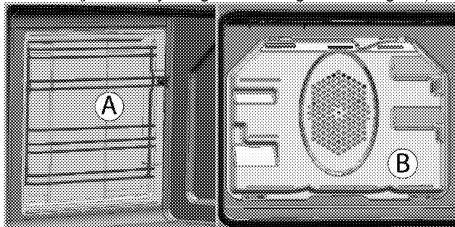

### Lengvas valymas garais

Ši funkcija užtikrina lengvą valymą, nes laiku neišvalytus (įsisenėjusius) nešvarumus suminkština orkaitėje esantys garai ir nuo jų orkaitėje susidaręs vandens lašelių kondensatas.

1. Išimkite iš orkaitės visus priedus.
2. Pripilkite į orkaitės kepimo skardą 500 ml vandens, ir įstatykite skardą į 2-ą orkaitės lentyną.

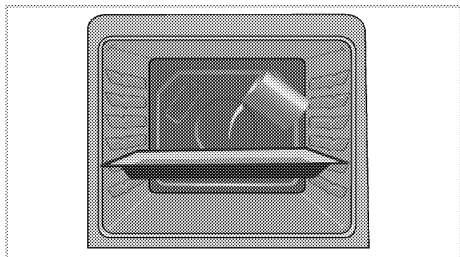

3. Pasirinkite valymas garais režimą ir leiskite jai paveikti 25 minutes, nustatę 100°C temperatūrą.
4. Atidarykite dureles ir drėgna kempine arba šluoste nušluostykite vidinius orkaitės paviršius.
5. Įsisenėjusius nešvarumus valykite minkštu drėgnu skudurėliu arba kempine su trupučiu indų plovimo skysčio, o paskui iššluostykite sausu skudurėliu.



Naudojant lengvo valymo garais režimą, vanduo, esantis ant skardos, kuris skirtas šiek tiek suminkštinti orkaitės ertmėje susidariusiems likučiams ir (arba) nešvarumams, išgaruos ir kaip kondensatas susikaups ant orkaitės durelių stiklo vidinės pusės, todėl atidarant orkaitės dureles, vanduo gali lašėti. Nušluostykite kondensatą iš karto, kai atidarysite dureles.

### Orkaitės durų valymas

Norėdami išvalyti orkaitės dureles, naudokite šiltą vandenį su trupučiu indų plovimo skysčio, minkštą skudurėlį ar kempinę gaminiui valyti ir sausą skudurėlį drėgmei iššluostyti.



Orkaitės durelėms valyti nenaudokite jokių šiurkščių šlifuojamųjų valiklių arba sunkiųjų metalų grandyklų. Kitaip galite subraižyti paviršių ir sugadinti stiklą.

### Orkaitės durelių išėmimas

1. Atidarykite priekines dureles (1).
2. Atlenkite spaustukus, esančius prie dešinės ir kairės priekinių durelių pusės vyrių korpusų (2), paspausdami juos žemyn, kaip parodyta paveikslėlyje.

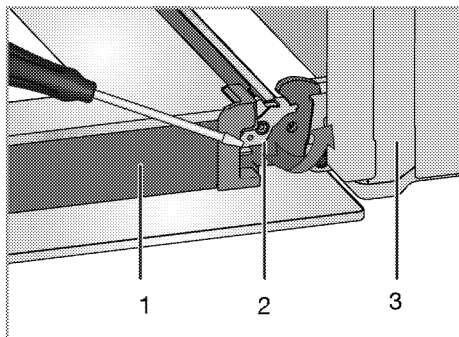

- 1 Durelės
- 2 Vyris užrakintas (uždaryta pozicija)
- 3 Orkaitė
- 4 Vyris užrakintas (atidaryta pozicija)

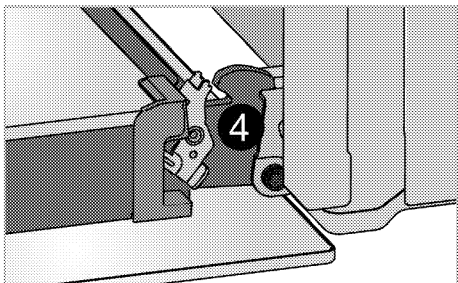

3. Pusiau praverkite priekines dureles.

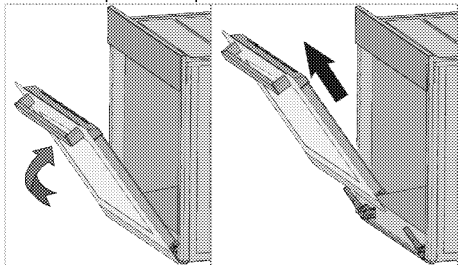

4. Nuimkite priekines dureles, traukdami jas aukštyn, kad jos atsikabintų nuo dešiniojo ir kairiojo vyrių.



Norint vėl sumontuoti dureles, nuėmimo proceso metu atliktus žingsnius reikia atlikti atvirkščia tvarka. Vėl įstatę dureles, nepamirškite užspausti prie vyrių korpusų esančių spaustukų.

## Durelių vidinės stiklo plokštės

### išėmimas

(Ši funkcija yra pasirinktinė. Jūsų gaminyje jos gali nebūti.)

Vidinę orkaitės durelių stiklo plokštę galima išimti ir išvalyti.

Atidarykite orkaitės dureles.

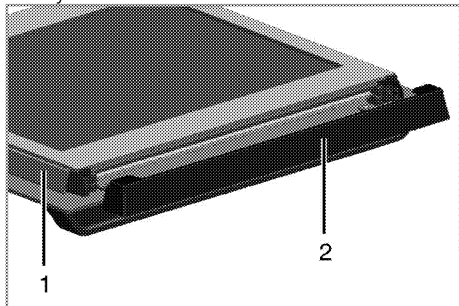

- 1 Rėmas
- 2 Plastmasinė dalis

Nuimkite plastmasinę, priekinių durelių viršuje sumontuotą dalį, patraukdami ją link savęs.

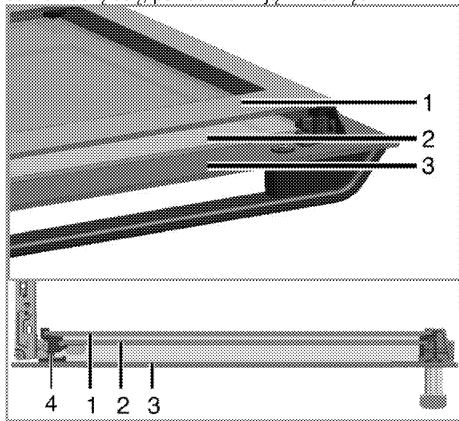

- 1 Toliausiai viduje esanti stiklo plokštė
- 2 Vidinė stiklo plokštė
- 3 Išorinė stiklo plokštė
- 4 Plastikinė stiklo plokštės anga, apatinė

Truputį kilstelėkite toliausią vidinę stiklo plokštę (1) A kryptimi kaip parodyta paveikslėlyje ir ištraukite ją, traukdami B kryptimi.

Pakartokite šiuos veiksmus, kad išimtumėte vidinę stiklo plokštę (2).

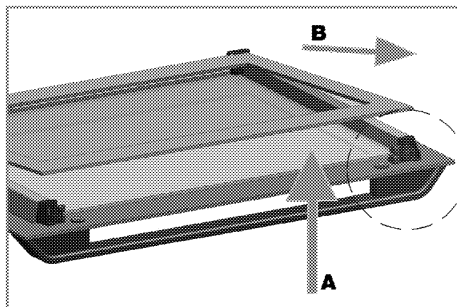

Pirmasis žingsnis norint perdėti dureles – vėl įdėti vidinę stiklo plokštę (2).

Dėkite nusklemtą stiklo plokštės kampą kaip parodyta paveikslėlyje, kad jis atsiremtų į nusklemtą plastikinės angos kampą.

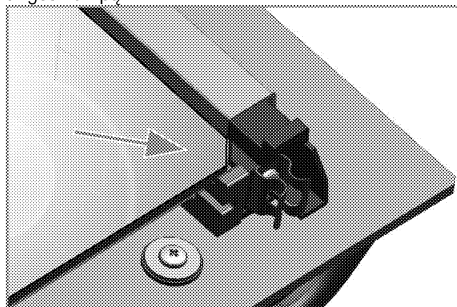

Vidinė stiklo plokštė (2) privalo būti sumontuota plastikinėje angoje, šalia toliausiai viduje esančios stiklo plokštės (1).

Įdedant tolimiausiai viduje esančią stiklo plokštę (1), šios plokštės spausdinta pusė turi būti nukreipta vidinės stiklo plokštės link.

Svarbu, kad vidinės stiklo plokštės apatinis kampas būtų įtaisytas apatinėje plastikinėje angoje.

Spauskite plastikinę dalį rėmo link tol, kol pasigirs spragtelėjimas.

## Orkaitės lemputės keitimas



### PAVOJUS:



Prieš keisdami orkaitės lemputę, įsitinkite, kad prietaisas yra išjungtas iš elektros tinklo ir atvėšęs, kad išvengtumėte galimo elektros smūgio.

Karšti paviršiai gali nudeginti!



Orkaitės lemputė - tai speciali, 300 °C karščiui atspari elektros lemputė; išsamiau žr.

*Techniniai duomenys, puslapis 11.* Orkaitės lempučių galima nusipirkti iš įgaliotojo techninio aptarnavimo centro atstovų.

	Lemputės padėtis gali skirtis nuo pavaizduotosios paveikslėlyje.
	Šiame prietaise naudojama lempa netinkama kambarių apšvietimui. Ši lempa skirta naudotojui padėti geriau matyti maistą.
	Šiame prietaise naudojamą lempos turi atlaikyti ekstremalias sąlygas, pavyzdžiui, didesnę nei 50 °C temperatūrą.

**Jeigu orkaitėje sumontuota apvali lemputė:**

1. Ištraukite gaminio kištuką iš elektros tinklo.
2. Pasukite stiklinį gaubtelį prieš laikrodžio rodyklę ir nuimkite jį.

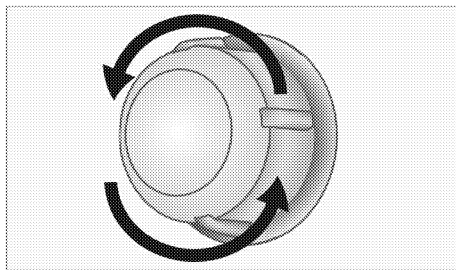

3. Jei orkaitėje įrengta (A) tipo lemputė (žr. iliustraciją), ją išsukite ir pakeiskite kaip parodyta. Jei orkaitėje įrengta (B) tipo lemputė, ją ištraukite ir pakeiskite kaip parodyta.

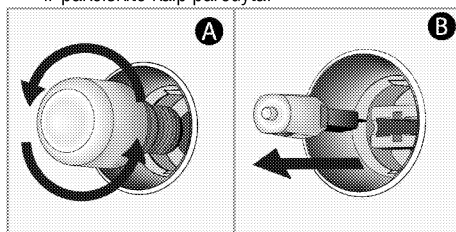

4. Uždėkite stiklinį gaubtelį.

## 7 Trikčių nustatymas

### **Naudojama orkaitė išleidžia garus.**

- Tai normalu, nes viryklei veikiant pasišalina garai. >>> *Tai nėra gedimas.*

### **Kaisdamos ir vėsdamos metalinės prietaiso dalys skleidžia garsus.**

- Kai metalinės dalys kaista, jos gali plėstis ir kelti triukšmą. >>> *Tai nėra gedimas.*

### **Prietaisas neveikia.**

- Perdegė arba suveikė elektros tinklo saugiklis. >>> *Patikrinkite saugiklius saugiklių dėžėje. Jeigu reikia, pakeiskite arba atitaisykite juos.*
- Gaminio laido kištukas neįkištas į (įžemintą) lizdą. >>> *Patikrinkite kištumo įjungimą.*

### **Neveikia orkaitės apšvietimas.**

- Perdegė orkaitės lemputė. >>> *Pakeiskite orkaitės lemputę.*
- Nutrūko elektros tiekimas. >>> *Patikrinkite, ar nutrūko elektros tiekimas. Patikrinkite saugiklius saugiklių dėžėje. Jeigu reikia, pakeiskite arba vėl įjunkite saugiklius.*

### **Orkaitė nešyla.**

- Gali būti nenustatyta tam tikra kepimo funkcija ir (arba) temperatūra. >>> *Nustatykite tam tikrą orkaitės kepimo funkciją ir (arba) temperatūrą.*
- Modeliuose su laikmačiu nenustatytas laikmatis. >>> *Nustatykite laiką.*  
(Prietaisuose su mikrobangų krosnele laikmačio valdikliais valdoma tik mikrobangų krosnelė.)
- Nutrūko elektros tiekimas. >>> *Patikrinkite, ar nutrūko elektros tiekimas. Patikrinkite saugiklius saugiklių dėžėje. Jeigu reikia, pakeiskite arba vėl įjunkite saugiklius.*

### **(Modeliuose su laikmačiu) Žybcioja laikrodžio ekranas arba dega laikrodžio simbolis.**

- Prieš tai buvo nutrūkęs elektros tiekimas. >>> *Nustatykite laiką / išjunkite ir vėl įjunkite gaminį.*



Jeigu atlikus visus šiame skyriuje aprašytus nurodymus trikties atitaisyti nepavyksta, kreipkitės į įgaliotojo techninio aptarnavimo centro atstovą. Niekada nebandykite patys taisyti sugedusio gaminio.

# Iebūvēta krāsns

Lietotāja rokasgrāmata

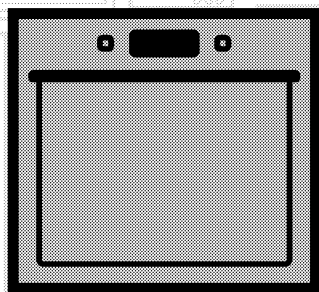

LV

**beko**

## Lūdzu, vispirms izlasiet šo lietošanas rokasgrāmatu!

Cienījamais pircēj!

Paldies, ka izvēlējāties Beko produktu. Mēs ceram, ka šī iekārta, kas izgatavota ar augstu kvalitāti un modernu tehnoloģiju, jums nodrošinās vislabākos rezultātus. Tādēļ lūdzam pirms šīs iekārtas izmantošanas rūpīgi izlasīt visu lietošanas rokasgrāmatu un citus pievienotos dokumentus saglabāt tos atsaucēi arī nākotnē. Ja atdosiet šo iekārtu kādam citam, pievienojiet tai arī šo lietošanas rokasgrāmatu. Ņemiet vērā visus šajā lietošanas rokasgrāmatā dotos brīdinājumus un norādījumus.

Atcerieties, ka šī lietošanas rokasgrāmatā var attiekties arī uz vairākiem citiem modeļiem. Šajā rokasgrāmatā būs norādītas atšķirības starp modeļiem.

### **Sīmbolu paskaidrojums**

Šajā lietošanas rokasgrāmatā ir izmantoti tālāk norādītie simboli.



Svarīga informācija vai noderīgi ieteikumi par izmantošanu.



Brīdinājums par dzīvībai un īpašumam bīstamām situācijām



Brīdinājums par elektriskās strāvas triecienu



Brīdinājums par aizdegšanās risku



Brīdinājums par karstām virsmām



**Arçelik A.Ş.**  
Karaağaç caddesi No:2-6  
34445 Sūtlüce/Istanbul/TURKEY  
Made in TURKEY



**1 Svarīgi norādījumi un brīdinājumi par drošību un vides aizsardzību 4**

Vispārējā drošība .....	4
Elektriskā drošība .....	4
Produkta drošība .....	5
Paredzētā lietošana .....	7
Bērnu drošība .....	7
Atbrīvošanās no vecās iekārtas .....	8
Atbrīvošanās no iepakojuma materiāla .....	8

**2 Vispārīgā informācija 9**

Pārskats .....	9
Iepakojuma saturs .....	10
Tehniskā specifikācija .....	11

**3 Uzstādīšana 12**

Pirms uzstādīšanas .....	12
Uzstādīšana un pievienošana .....	13
Atbrīvošanās no vecās iekārtas .....	14

**4 Sagatavošana 16**

Padomi par elektroenerģijas taupīšanu .....	16
Sākotnējā izmantošana .....	16
Laika iestatišana .....	16
Iekārtas pirmā tīrīšanas reize .....	16
Sākotnējā sakarsēšana .....	16

**5 Krāsns izmantošana 18**

Vispārīga informācija par cepšanu, apcepšanu un grilēšanu .....	18
Elektriskās krāsns izmantošana .....	18
Darba režīmi .....	19
Cepeškrāsns izmantošana .....	20
Ēdiena gatavošanas laika tabula .....	22
Grila izmantošana .....	24
Ēdiena grilēšanas laika tabula .....	25

**6 Apkope un tīrīšana 26**

Vispārīga informācija .....	26
Vadības paneļa tīrīšana .....	26
Krāsns tīrīšana .....	26
Krāsns durvju izņemšana .....	27
Iekšējo stikla durvju izņemšana .....	27
Krāsns lampas nomaiņošana .....	28

**7 Traucējummeklēšana 30**

## **1 Svarīgi norādījumi un brīdinājumi par drošību un vides aizsardzību**

Šajā sadaļā ir drošības noteikumi, kas palīdzēs izvairīties no traumas vai īpašuma bojājuma riska. Šo noteikumu neievērošana atcelts jebkuru garantiju.

### **Vispārējā drošība**

- Šo iekārtu var izmantot bērni vecumā no 8 gadiem un personas ar mazākām fiziskajām, garīgajām un uztveres spējām vai bez pieredzes un zināšanām, ja vien šīs personas netiek uzraudzītas vai nav saņēmušas norādījumus par iekārtas drošu izmantošanu un sapratušas saistītos riskus. Bērni nedrīkst spēlēties ar šo iekārtu. Tīrīšanu un apkopi nedrīkst veikt bērni, kuri netiek uzraudzīti.
- Ierīci nedrīkst izmantot personas (tai skaitā bērni) ar kustību traucējumiem, invaliditāti vai garīgās veselības traucējumiem, vai bez specifiskām zināšanām un pieredzes, izņemot gadījumus, kad šīs personas tiek uzraudzītas vai ir saņēmušas atbilstošu instruktažu. Nodrošiniet, lai bērni nespēlējas ar šo iekārtu.
- Ja iekārta tiek nodota citai personai personīgai lietošanai vai kā lietota prece, ir jānodod arī

lietotāja rokasgrāmata, iekārtas uzlīmes un citi saistītie dokumenti un daļas.

- Uzstādīšanu un remontu vienmēr jāveic pilnvarotam pakalpojuma sniedzējam. Ražotājs neuzņemsies atbildību par bojājumiem, kas radušies nepilnvarotu personu veiktu darbību rezultātā, un tas var atcelt iekārtas garantiju. Pirms uzstādīšanas uzmanīgi izlasiet instrukcijas.
- Neizmantojiet iekārtu, ja tā ir bojāta vai ja redzams kāds bojājums.
- Pēc katras izmantošanas reizes pārbaudiet, vai iekārtas funkciju pārslēgi ir novietoti izslēgtā pozīcijā.

### **Elektriskā drošība**

- Ja iekārta ir bojāta, to nevajadzētu izmantot, kamēr iekārtu nav salabojis pilnvarots pakalpojuma sniedzējs. Pastāv elektriskās strāvas trieciena risks.
- Pievienojiet iekārtu tikai pie iezemētas kontaktligzdas/elektrolīnijas ar tabulā "Tehniskās specifikācijas" norādītajām vērtībām atbilstošu spriegumu un aizsardzību. Neatkarīgi no tā, vai iekārtai ir vai

nav transformators, lieciet iekārtu iezemēt kvalificētam elektriķim. Mūsu uzņēmums nebūs atbildīgs par problēmām, kas radīsies iekārtu izmantojot bez iezemējuma atbilstoši vietējiem noteikumiem.

- Nekādā gadījumā nemazgājiet iekārtu, uz tās uzlejot vai uzšļakstot ūdeni! Pastāv elektriskās strāvas trieciena risks.
- Nekādā gadījumā neaiztieciat kontaktspraudni ar mitrām rokām. Nekādā gadījumā neatvienojiet iekārtu no kontaktligzdas, to velkot aiz kabeļa. Vienmēr velciet aiz kontaktspraudņa.
- Iekārtas uzstādīšanas, apkopes, tīrīšanas un remonta laikā to jāatvieno no barošanas avota.
- Ja iekārtas barošanas savienojuma kabelis ir bojāts, lai izvairītos no riska tā nomaiņa jāuztic ražotājam, ražotāja pakalpojumu sniedzējam vai līdzīgi kvalificētam personām.
- Iekārta jāuzstāda tā, lai to varētu pilnīgi atvienot no tīkla. Atbilstoši konstrukcijas prasībām, jābūt iespējamai atvienošanai vai nu ar barošanas vada kontaktspraudni, vai ar fiksētā elektroinstalācijā iebūvētu slēdzi.
- Krāsns izmantošanas laikā tās aizmugurējā virsma sakarst. Pārliedzinieties, ka elektriskais

savienojums nepieskaras aizmugurējai virsmai, jo tas var sabojāt savienojumus.

- Neiespiediet strāvas vadu starp krāsns durvīm un rāmi, un nenovietojiet to virs karstām virsmām. Pretējā gadījumā kabeļu izolācija var izkust, radīt īssavienojumu un aizdegties.
- Jebkurus darbus, kas saistīti ar elektroaprīkojumu un sistēmām, vajadzētu veikt tikai pilnvarotiem un kvalificētiem speciālistiem.
- Bojājuma gadījumā izslēdziet iekārtu un atvienojiet no strāvas avota. Lai to izdarītu, atvienojiet atbilstošo mājas drošinātāju.
- Pārliedzinieties, vai drošinātāja pretestība atbilst produkta specifikācijai.

### **Produkta drošība**

- BRĪDINĀJUMS: Šī iekārta un tās ārējās daļas lietošanas laikā sakarst. Rīkojieties uzmanīgi un nepieskarieties sildelementiem. Par 8 gadiem jaunāki bērni nedrīkst atrasties iekārtas tuvumā, ja vien viņi netiek pastāvīgi uzraudzīti.
- Nekādā gadījumā neielietojiet iekārtu tad, kad jūsu spriešanas spējas vai koordinācija ir pasliktinājusies alkohola un/vai medikamentu lietošanas rezultātā.
- Uzmanieties, ja traukos atrodas alkoholiskie dzērieni. Alkohols

augstā temperatūrā izgaro un var izraisīt ugunsgrēku, jo nonākot saskarē ar karstām virsmām var aizdegties.

- Nenovietojiet blakus iekārtai viegli uzliesmojošus materiālus, jo izmantošanas laikā iekārtas sāni var sakarst.
- Šī iekārta izmantošanas laikā sakarst. Rīkojieties uzmanīgi un nepieskarieties sildelementiem krāsns iekšpusē.
- Neaizsprostojiet ventilācijas atveres.
- Nekarsējiet cepeškrāsnī aizvērtas skārdenes un stikla burkas. Burkā var sakrāties spiediens un burka var uzsprāgt.
- Nelieciet cepešpannas, traukus vai alumīnija foliju tieši uz cepeškrāsns pamatnes. Siltuma uzkrāšanās var sabojāt cepeškrāsns pamatni.
- Neizmantojiet asus tīrīšanas līdzekļus vai asus metāla skrāpjus cepeškrāsns durvju stikla tīrīšanai, jo tie var saskrāpēt virsmu un rezultātā stikls var iekrāsot.
- Ierīces tīrīšanai neizmantojiet tvaika tīrītājus, jo tas var izraisīt elektriskās strāvas triecienu.
- (Atšķirības atkarībā no iekārtas modeļa.)  
Pareiza stieplu plaukta un paplātes novietošana uz stieplu režģiem

Stieplu plaukta un/vai paplātes pareiza novietošana uz plaukta ir ļoti svarīga. Iebīdi stieplu plauktu vai paplāti starp 2 sliekšņiem. Pirms pārtikas novietošanas uz grila vai paplātes pārliecinieties, vai tie ir stabili ievietoti. (Lūdzu, skatiet attēlu tālāk.)

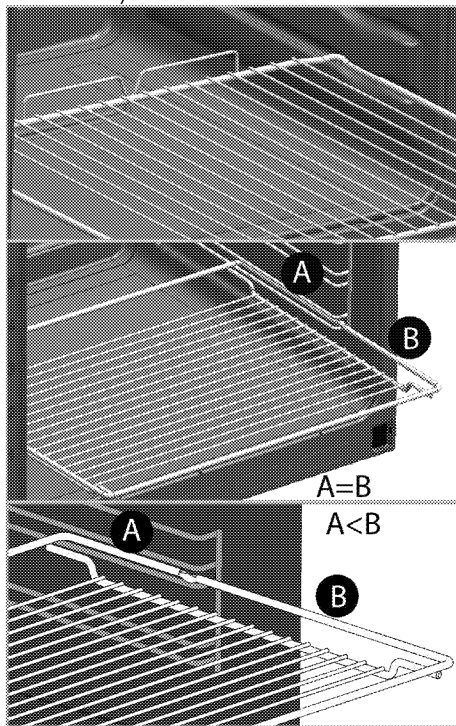

- Neizmantojiet iekārtu, ja priekšējo durvju stikls ir izņemts vai iekrāsots.
- Krāsns rokturis nav divieļu žāvētājs. Kamēr ieslēgta grila funkcija, nekariniet uz atvērtām durvīm dvieļus, cimds vai līdzīgus tekstilizstrādājumus.

- Karstā cepeškrāsnī ievietojot ēdienus un tos izņemot no cepeškrāsns, vienmēr izmantojiet siltumizturīgus virtuves cimdus.
- Ieklājiet cepamo papīru ēdiena gatavošanas katlā vai cepeškrāsns piederumā (paplātē, grila režģī utt.) kopā ar ēdienu un ievietojiet visu iepriekš sasildītā krāsnī. Noņemiet cepamā papīra liekās daļas, kas atrodas ārpus piederuma vai katla malām, lai novērstu cepamā papīra saskaršanos ar cepeškrāsns sildelementu. Nekad nelietojiet cepamo papīru temperatūrā, kas pārsniedz norādīto cepamā papīra lietošanas temperatūru. Neklājiet cepamo papīru tieši uz cepeškrāsns pamatnes.
- **BRĪDINĀJUMS:** Lai novērstu strāvas trieciena draudus, pirms lampas nomaiņas pārliecinieties, ka ierīces strāvas vads ir atvienots vai ir izslēgts slēdzis.

- Iekārtu nedrīkst uzstādīt aiz dekoratīvajām durvīm, pretējā gadījumā tā var pārkarst.

Lai nodrošinātu iekārtas ugunsdrošību, rīkojieties šādi.

- Pārliecinieties, ka spraudkontakts labi atbilst kontaktligzdai, kā arī nedzirksteļo.
- Neizmantojiet bojātu vai iepīsušu vadu vai pagarinātāju, atskaitot oriģinālo vadu.

- Nodrošini, lai uz iekārtas ligzdas nenokļūst šķidrums vai mitrums.

### **Paredzētā lietošana**

- Šī iekārta ir paredzēta izmantošanai māsjsaimniecībā. Tās lietošana komerciālām vajadzībām nav pieļaujama.
- **UZMANĪBU!** Šī iekārta ir paredzēta tikai ēdiena gatavošanai. To nevajadzētu izmantot nekādiem citiem mērķiem, piemēram, telpas apsildīšanai.
- Šo iekārtu nevajadzētu lietot šķīvju sasildīšanai zem grila, dvieļu un trauku lupatu žāvēšanai, tās pakarinot uz rokturiem, kā arī sakarsēšanai.
- Ražotājs neuzņemsies atbildību par bojājumiem, kas radušies nepareizas izmantošanas vai apiešanās rezultātā.
- Krāsns var tikt izmantota ēdiena atļaidināšanai, cepšanai, apcepšanai un grilēšanai.

### **Bērnu drošība**

- **BRĪDINĀJUMS:** Ārējās daļas lietošanas laikā var sakarst. Neļaujiet tuvumā atrasties maziem bērniem.
- Iepakojuma materiāli var būt bīstami bērniem. Neļaujiet bērniem spēlēties ar iepakojuma materiāliem. Lūdzu, atbrīvojieties no visām iepakojuma daļām atbilstoši vides standartiem.

- Elektriskās iekārtas ir bīstamas bērniem. Iekārtas darbības laikā neļaujiet bērniem atrasties tās tuvumā, un neļaujiet bērniem spēlēties ar iekārtu.
- Nenovietojiet virs iekārtas nekādus priekšmetus, pēc kuriem bērni varētu sniegties.
- Kad krāsns durvis ir atvērtas, nelieciet uz tām smagus priekšmetus un neļaujiet bērniem uz tām sēdēt. Tas var izraisīt krāsns apgāšanos vai sabojāt durvju eņģes.

### Atbrīvošanās no vecās iekārtas

#### Atbilstība EEIA direktīvai un atkritumu pārstrāde:



Šī iekārta atbilst ES EEIA direktīvas (2012/19/ES) prasībām. Šis izstrādājums ir marķēts ar elektrisko un elektronisko iekārtu atkritumu (EEA) klasifikācijas simbolu.

Šī iekārta ir izgatavota no augstas kvalitātes detaļām un materiāliem, kas ir atkārtoti izmantojami un piemēroti otrreizējai pārstrādei. Pēc iekārtas kalpošanas laika beigām neizmetiet to kopā ar parastajiem mājāsaimniecības un citiem atkritumiem. Nogādājiet to elektrisko un elektronisko iekārtu savākšanas centrā, lai varētu veikt otrreizējo pārstrādi. Plašāku informāciju par savākšanas centriem varat uzzināt vietējā pašvaldībā.

#### Atbilstība direktīvai par bīstamo vielu ierobežošanu elektroniskajā un elektriskajā aprīkojumā:

Jūsu nopirktā iekārta atbilst ES direktīvas par bīstamo vielu ierobežošanu elektroniskajā un elektriskajā aprīkojumā (2011/65/ES) prasībām. Tās sastāvā nav šajā direktīvā norādīto kaitīgo un aizliegto materiālu.

#### Atbrīvošanās no iepakojuma materiāla

- Iepakojuma materiāli ir bīstami bērniem. Turiet iepakojuma materiālus drošā vietā, kurā tiem nevar piekļūt bērni. Iekārtas iepakojuma materiāli ir izgatavoti no otrreizēji pārstrādājamiem materiāliem. Atbrīvojieties no tiem pareizi un sašķīrojiet atbilstoši noteikumiem par atkritumu pārstrādi. Neatbrīvojieties no tiem kopā ar parastajiem mājāsaimniecības atkritumiem.

## 2 Vispārīgā informācija

### Pārskats

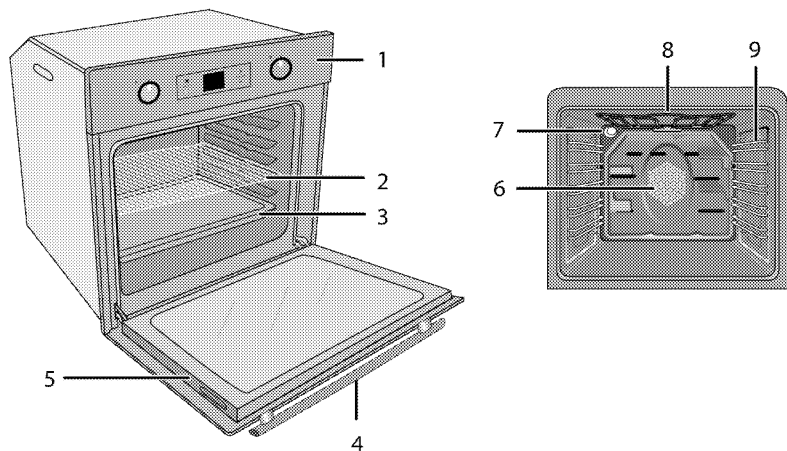

- |   |                 |   |   |
|---|-----------------|---|---|
| 1 | Vadības panelis | 6 | Ventilatora motors (aiz tērauda plāksnes) |
| 2 | Stieplu plaukts | 7 | Lampa                                     |
| 3 | Panna           | 8 | Augšējais sildelements                    |
| 4 | Rokturis        | 9 | Plaukta stāvokļi                          |
| 5 | Durvis          |   |   |

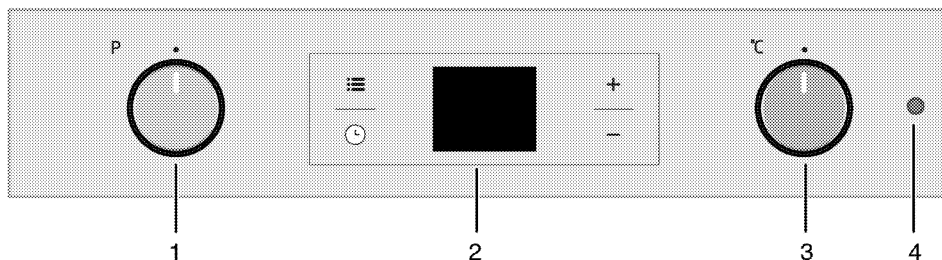

- |   |                     |
|---|---------------------|
| 1 | Funkciju pārslēgs   |
| 2 | Digitālais taimeris |
| 3 | Termostata pārslēgs |
| 4 | Termostata lampa    |

## Iepakojuma saturs



Komplektācijā ietilpstošie piederumi atšķiras atkarībā no iekārtas modeļa. Jūsu iekārtai var nebūt paredzēti visi lietotāja rokasgrāmatā aprakstītie piederumi.

### 1. Lietotāja rokasgrāmata

### 2. Standarta paplāte

Lietojama konditorijas izstrādājumiem, saldētai pārtikai un lieliem cepešiem.

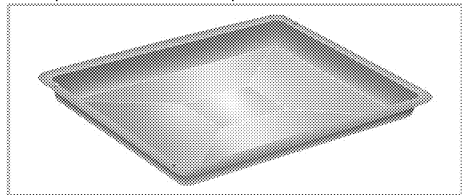

### 3. Dziļā paplāte

Lietojama konditorijas izstrādājumiem, lieliem cepešiem, sulīgiem ēdieniem un tauku savākšanai grilēšanas laikā.

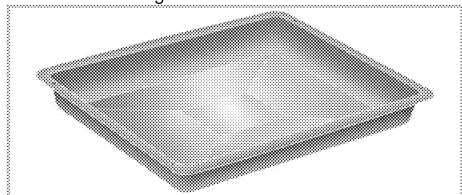

### 4. Grila režģis

Lietojams apcepšanai un sautējuma traukos cepamās, apcepamās vai gatavojamās pārtikas novietošanai uz vēlamā plaukta.

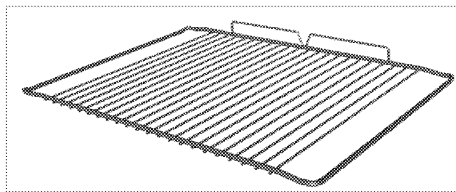
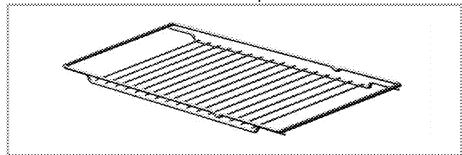

### 5. Pareiza stieņu plaukta un paplātes novietošana uz teleskopiskajiem plauktiem (Šī funkcija ir izvēles iespēja. Jūsu ierīcē tā var nebūt pieejama.)

Teleskopiskie plaukti ļauj daudz vieglāk ielikt un izņemt paplātes un stieņu plauktu.

Izmantojot paplāti un stieņu plauktu kopā ar teleskopiskajiem plauktiem, pārliecinieties, ka teleskopiskā plaukta aizmugurē esošās tapas atrodas iepretim stieņu plaukta un paplātes malām.

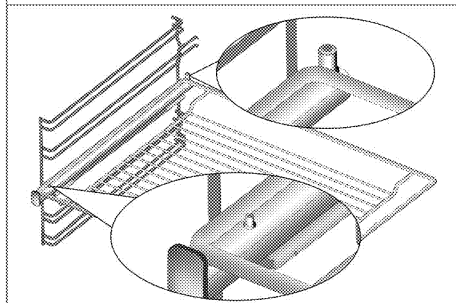
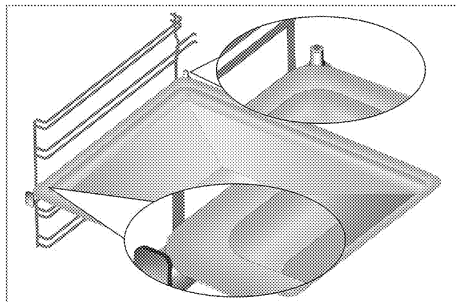





## Tehniskā specifikācija

<b>Spriegums/frekvence</b>	<b>220-240 V ~ 50 Hz</b>
Kopējais jaudas patēriņš	2.5 kW
Kabeļa tips/šķersgriezums	min.H05W-FG 3 x 1,5 mm <sup>2</sup>
<b>Arējie izmēri (augstums/platums/dziļums)</b>	<b>595 mm/594 mm/567 mm</b>
Uzstādīšanas izmēri (augstums/platums/dziļums)	**590 vai 600 mm/560 mm/min. 550 mm
<b>Galvenā krāsns</b>	<b>Daudzfunkciju krāsns</b>
Iekšējā lampa	15/25 W
Grīla jaudas patēriņš	2.2 kW

# Pamatinformācija. Elektriskajām krāsnīm uz enerģijas marķējuma norādītie dati atbilst EN 60350-1 / IEC 60350-1 standartam. Šīs vērtības noteiktas standarta noslodzes apstākļos ar ieslēgtu apakšējo un augšējo sildelementu vai karsēšanas laikā izmantojot ventilatoru (ja piemērojams).

Elektroenerģijas efektivitātes klase ir noteikta atbilstoši šādai prioritizācijas sistēmai atkarībā no produkta attiecīgo funkciju pieejamības. 1 - Ēdiena gatavošana ar Eco ventilatoru, 2 - Turbo lēnā gatavošana, 3 - Turbo gatavošana, 4 - Augšējā un apakšējā sildelementa un ventilatora izmantošana, 5 - Augšējā un apakšējā sildelementa izmantošana.

\*\* Skatiet *Uzstādīšana, Lappuse 12*.

	Tehniskā specifikācija var mainīties bez iepriekšēja brīdinājuma, lai uzlabotu iekārtas kvalitāti.
	Attēli šajā rokasgrāmatā ir shematiski un, iespējams, precīzi neatbilst jūsu produktam.

	Uz iekārtas uzlīmēm vai dokumentācijā norādītās vērtības ir iegūtas laboratorijas apstākļos, atbilstoši attiecīgajiem standartiem. Atkarībā no iekārtas lietošanas un vides apstākļiem, šīs vērtības var atšķirties.
---	--

### 3 Uzstādīšana

Iekārtu jāuzstāda kvalificētam speciālistam atbilstoši spēkā esošajiem noteikumiem. Pretējā gadījumā garantija tiks atcelta. Ražotājs neuzņemsies atbildību par bojājumiem, kas radušies nepilnvarotu personu veiktu darbību rezultātā, un tas var atcelt iekārtas garantiju.



Par iekārtas novietošanas vietas sagatavošanu un pievienošanu elektrotīklam ir atbildīgs pats klients.



#### **BĪSTAMI:**

Šī iekārta jāuzstāda atbilstoši visiem vietējiem gāzes un/vai elektrības noteikumiem.



#### **BĪSTAMI:**

Pirms uzstādīšanas vizuāli pārbaudiet, vai nav redzami iekārtas bojājumi. Ja redzami bojājumi, tad neuzstādiet iekārtu. Bojātas iekārtas var radīt risku jūsu drošībai.

#### **Pirms uzstādīšanas**

Šī iekārta ir paredzēta uzstādīšanai virtuves skapjos, kurus iespējams iegādāties veikalos. Starp iekārtu un

virtuves sienām un mēbelēm ir jānodrošina droša distance. Skatiet attēlu (vērtības norādītas mm).

- Izmantotajām virsmām, sintētiskajiem lamināta materiāliem un līmēm jābūt karstumizturīgiem (min. 100 °C).
- Virtuves skapišus jānovieto vienā līmenī un jānostiprina.
- Ja zem cepeškrāsns ir atvilktnē, starp cepeškrāsni un atvilktni jāuzstāda plaukts.
- Iekārtu jānes vismaz divām personām.



Neuzstādiet iekārtu blakus ledusskapjiem vai saldētavām. Iekārtas izstarotais siltums palielinās dzesēšanas iekārtu enerģijas patēriņu.



Nenesiet un nepārvietojiet iekārtu, to turot aiz durvīm un/vai roktura.



Ja iekārtai ir stiepļu rokturi, tad pēc tās pārvietošanas iebīdiet šos rokturus atpakaļ sānu sienās.

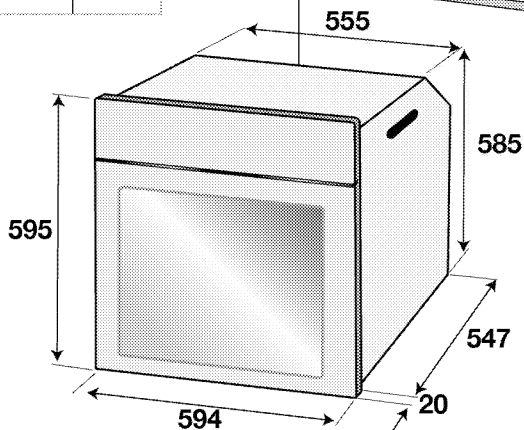
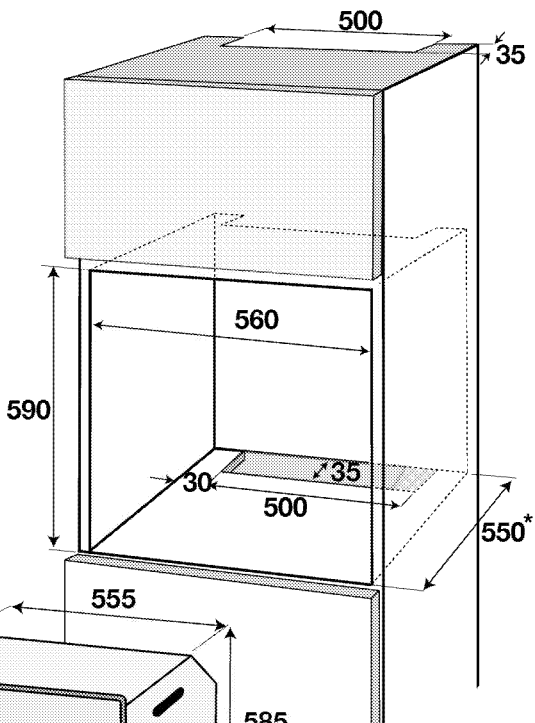
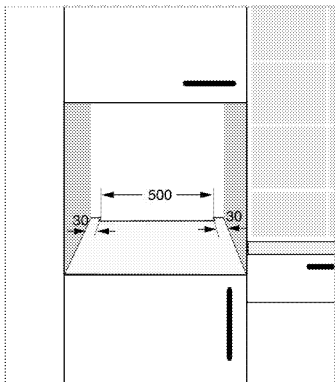
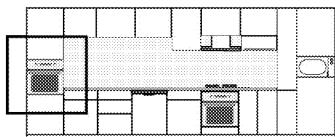

\* min.

## Uzstādīšana un pievienošana

- Iekārtu var uzstādīt un pievienot tikai atbilstoši valstī pieņemtajiem noteikumiem par uzstādīšanu.

### Pievienošana elektrotīklam

Pievienojiet iekārtu pie iezemētas kontaktligzdas/linijas, kas aizsargāta ar tabulā "Tehniskā specifikācija" norādītajām vērtībām atbilstošu mazgabarīta bloķēšanas sistēmu. Neatkarīgi no tā, vai iekārtai ir vai nav transformators, lieciet iekārtu iezemēt kvalificētam elektriķim. Mūsu uzņēmums nebūs atbildīgs par bojājumiem, kas radīsies iekārtu izmantojot bez iezemējuma atbilstoši vietējiem noteikumiem.



### BĪSTAMI:

Iekārtu pie barošanas avota drīkst pievienot tikai pilnvarots un kvalificēts speciālists. Iekārtas garantijas periods sākas tikai pēc pareizas uzstādīšanas. Ražotājs neuzņemsies atbildību par bojājumiem, kas radīsies nepilnvarotu personu veiktu darbību rezultātā.

**BĪSTAMI:**

Barošanas kabelis nedrīkst tikt saspiests, salocīts vai iespiests vai saskarties ar iekārtas karstajām detaļām.

Bojāta barošanas kabeļa nomaiņa ir jāveic kvalificētam elektriķim. Pretējā gadījumā pastāv elektriskās strāvas trieciena, īssavienojuma vai aizdegšanās risks!

- Savienojumam jāatbilst valsts noteikumiem.
- Strāvas avota datiem jāatbilst datiem, kas norādīti uz iekārtas tipa uzlīmes. Lai apskatītu tipa uzlīmi, atveriet priekšējās durvis.
- Iekārtas barošanas kabelim ir jāatbilst vērtībām, kas norādītas tabulā "Tehniskā specifikācija".

**BĪSTAMI:**

Pirms jebkura darba, kas saistīts ar elektroinstalāciju, sākšanas atvienojiet šo iekārtu no strāvas avota.

Pastāv elektriskās strāvas trieciena risks.



Pēc uzstādīšanas barošanas kabeļa spraudnim ir jābūt viegli sasniedzamam (nenovietojiet kabeli virs plīts vismas).



Veicot elektroinstalāciju, jums jāpakļaujas nacionālajiem/vietējiem elektrības noteikumiem un jāizmanto piemērota rozete un kontaktdakša, pieslēdzot plīti. Ja izstrādājuma maksimālā strāva pārsniedz pašreizējās rozetes un kontaktdakšas iespējas, izstrādājums ir jāpieslēdz tiešā veidā caur fiksētu elektroinstalāciju, neizmantojot rozeti un kontaktdakšu.

Iespraudiet barošanas kabeli kontaktligzdā.

**Iekārtas uzstādīšana**

1. Iebīdīiet plīti skapīti, nocentrējiet un nostipriniet, uzmanoties, lai barošanas kabelis netiek bojāts un/vai saspiests.

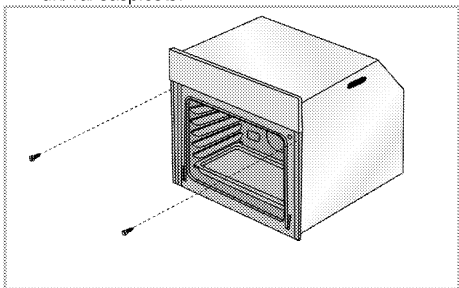

Nostipriniet krāsni ar 2 skrūvēm, kā parādīts attēlā.

Pēc uzstādīšanas pārļiecinieties, vai skrūves ir pietiekami pievilktas un plīts nekustas. Ja plīts nav

uzstādīta atbilstoši norādījumiem un skrūves nav pietiekami pievilktas, plīts var sašķiebties.

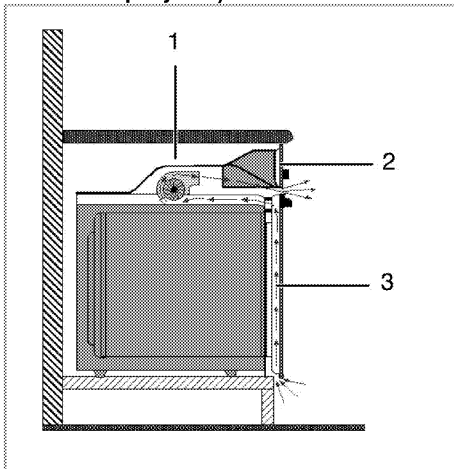
**Iekārtām ar dzesēšanas ventilatoru (Jūsu ierīcē tā var nebūt pieejama.)**

- 1 Dzesēšanas ventilators
- 2 Vadības panelis
- 3 Durvis

Iebūvētais dzesēšanas ventilators atdzesē gan iebūvēto korpusu, gan iekārtas priekšpusi.



Dzesēšanas ventilators turpina darboties aptuveni 20-30 minūtes pēc krāsns izslēgšanas.



Ja esat garavojis ēdienu, izmantojot ieprogrammētu cepeškrāsns taimeru, tad ēdiena gatavošanas beigās kopā ar citām funkcijām izslēgsies arī dzesēšanas ventilators.

**Pēdējā pārbaude**

1. Izstrādājuma lietošana
2. Pārbaudiet funkcijas.

**Atbrīvošanās no vecās iekārtas**

- Saglabājiet iekārtas oriģinālo kastī un transportējiet iekārtu tajā. Ievērojiet uz kartona kastes dotos norādījumus. Ja jums nav oriģinālās kartona kastes, iepakojiet iekārtu burbulplēvē vai biežā kartonā un rūpīgi aptiniet ar līmlenti.
- Lai stieplu plaukts un paplāte, kas atrodas krāsni, nesabojātu krāsns durvis, krāsns durvju iekšpusē, vienā līmenī ar paplātēm, piestipriniet kartona strēmelītes. Ar līmlenti pielīmējiet krāsns durvis pie sānu sienām.
- Neceliet un nepārvietojiet iekārtu, to turot aiz durvīm vai roktura.

	Nenovietojiet uz iekārtas nekādus priekšmetus un pārvietojiet to stateniski.
	Aplūkojiet savu iekārtu un pārlicinieties, vai transportēšanas laikā tā nav tikusi bojāta.

## 4 Sagatavošana

### Padomi par elektroenerģijas taupīšanu

Šī informācija jums palīdzēs izmantot iekārtu ekoloģiski un ekonomiski.

- Gatavojiet ēdiena cepeškrāsnī tumšas krāsas un emaljētos traukus, jo tas nodrošinās labāku siltuma vadīšanu.
- Pirms ēdiena gatavošanas iepriekš sasildiet cepeškrāsnī, ja tas ir ieteikts lietotāja rokasgrāmatā vai ēdiena gatavošanas pamācībā.
- Ēdiena gatavošanas laikā bieži neviriniet cepeškrāsns durvis.
- Ja vien iespējams, mēģiniet cepeškrāsnī vienlaikus gatavot vairākus ēdienus. Varat gatavot ēdiena novietojot divus traukus ar ēdiena uz grila režģa.
- Ja jums jāgatavo vairāki ēdieni, gatavojiet tos uzreiz vienu pēc otra. Tad cepeškrāsns jau būs karsta.
- Varat ietaupīt elektroenerģiju, izslēdzot cepeškrāsnī dažas minūtes pirms ēdiena gatavošanas beigām. Neatveriet cepeškrāsns durvis.
- Pirms saldētu ēdiena gatavošanas tos atlaidziniet.

### Sākotnējā izmantošana

#### Laika iestatīšana



Regulēšanas laikā attiecīgie simboli mirgos displejā.

Nospiediet taustiņus **+/-**, lai uzstādītu laiku, cikos pirmo reizi tiek pieslēgta cepeškrāsns.



Ja izmantojat modeli ar skārienvadības iespējām, vispirms pieskarieties pie  un pēc tam izmantojiet taustiņu **+/-**, lai iestatītu dienas laiku.

Apstipriniet iestatījumu, pieskaroties pie simbola , pēc tam nepieskarieties nevienam taustiņam un pagaidiet 4 sekundes, lai apstiprinātu.

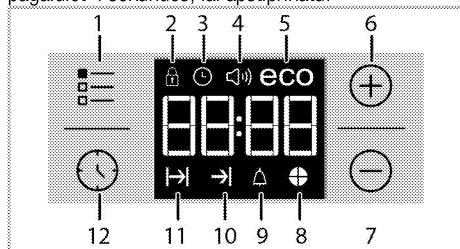

1 Regulēšanas taustiņš

- 2 Taustiņu bloķēšanas simbols
- 3 Pulksteņa simbols
- 4 Brīdinājuma skaļuma signāli (Jūsu ierīcē tā var nebūt pieejama.)
- 5 Eco režīma simbols
- 6 Plus taustiņš
- 7 Minuss taustiņš
- 8 Laika iedaļas simbols
- 9 Brīdinājuma simbols
- 10 Ēdiena gatavošanas laika beigu simbols
- 11 Ēdiena gatavošanas laika simbols
- 12 Programmas taustiņš



Ja sākotnējais laiks nav uzstādīts, pulkstenis sāks skaitīt laiku no **12:00** un tiks parādīts simbols . Pēc laika iestatīšanas šis simbols nozudīs.



Elektroapgādes traucējumu gadījumā pareiza laika iestatījumi tiek atcelti. Tie jānoregulē atkārtoti.

#### Iekārtas pirmā tīrīšanas reize



Virsmu var sabojāt zināmi mazgāšanas līdzekļi vai tīrīšanas materiāli.

Tīrīšanai neizmantojiet agresīvus mazgāšanas līdzekļus, tīrīšanas pulverus/krēmus vai citus asus priekšmetus.

1. Noņemiet visus iepakojuma materiālus.
2. Noslaukiet iekārtas virsmas ar mitru drāniņu vai sūklīti un noslaukiet ar drāniņu.

#### Sākotnējā sakarsēšana

Karsējiet iekārtu aptuveni 30 minūtes un pēc tam izslēdziet. Šādā veidā tiks nodrošināti un notīrīti jebkuru ražošanas atlikumi vai slāņi.



#### BRĪDINĀJUMS

Karstas virsmas izraisa apdegumus! Iekārta lietošanas laikā var būt karsta. Nekādā gadījumā nepieskarieties karstiem degļiem, krāsns iekšpusei, sildelementiem utt. Neļaujiet bērniem atrasties krāsns tuvumā. Karstā cepeškrāsnī ievietojot ēdienus un tos izņemot no cepeškrāsns, vienmēr izmantojiet siltumizturīgus virtuves cimdus.

#### Elektriskā cepeškrāsns

1. Izņemiet no cepeškrāsns visas paplātes un grila režģi.
2. Aizveriet cepeškrāsns durvis.

3. Izvēlieties statisko pozīciju.
4. Izvēlieties visaugstāko grīla jaudu. Skatiet *Elektriskās krāsns izmantošana, Lappuse 18*.
5. Darbiniet cepeškrāsni aptuveni 30 minūtes.
6. Izslēdziet cepeškrāsni. Skatiet *Elektriskās krāsns izmantošana, Lappuse 18*

### **Cepeškrāsns ar grīlu**

1. Izņemiet no cepeškrāsns visas paplātes un grīla režģi.
2. Aizveriet cepeškrāsns durvis.
3. Izvēlieties visaugstāko grīla jaudu. Skatiet *Grīla izmantošana, Lappuse 24*.
4. Darbiniet cepeškrāsni aptuveni 30 minūtes.
5. Izslēdziet grīlu. Skatiet *Grīla izmantošana, Lappuse 24*



Sākotnējās izmantošanas laikā iekārta var pāris stundas dūmot un smakot. Tā ir visai normāli. Nodrošiniet, ka telpa tiek labi vēdināta, lai izvadītu dūmus un smaku. Izvairieties no tiešas radušos dūmu un smakas ieelpošanas.

## 5 Krāsns izmantošana

### Vispārīga informācija par cepšanu, apcepšanu un grilēšanu



#### BRĪDINĀJUMS

Karstas virsmas izraisa apdegumus! Iekārta lietošanas laikā var būt karsta. Nekādā gadījumā nepieskarieties karstiem degļiem, krāsns iekšpusei, sildelementiem utt. Neļaujiet bērniem atrasties krāsns tuvumā. Karstā cepeškrāsnī ievietojot ēdienes un tos izņemot no cepeškrāsns, vienmēr izmantojiet siltumizturīgus virtuves cimds.



#### BĪSTAMI:

Atveriet krāsns durvis uzmanīgi, jo pa tām var izplūst karsts tvaiks. Izplūstošais tvaiks var applaucēt rokas, seju un/vai acis.

#### Padomi par kūku cepšanu

- Izmantojiet metāla šķīvjus ar piemērotu pārkļāvumu, pie kura pārtika nepielīp, alumīnija kārbas vai karstumizturīgas silikona veidnes.
- Pēc iespējas labāk izmantojiet vietu uz režģa.
- Novietojiet cepamo veidni plaukta vidū.
- Pirms krāsns vai grila ieslēgšanas izvēlieties pareizo plaukta pozīciju. Nemainiet plaukta novietojumu, kad krāsns ir karsta.
- Turiet krāsns durvis aizvērtas.

#### Padomi par gaļas cepšanu

- Pirms pagatavošanas sākšanas vesela cāļa, tītara vai liela gaļas gabala ierīvēšana ar mērci, piemēram citrona sulu un melnajiem pipariem, palielinās ēdiena gatavošanas veiktspēju.
- Gaļu ar kauliem ir jācep aptuveni 15-30 minūtes ilgāk nekā tāda paša izmēra cepetis bez kauliem.
- Katram gaļas biezuma centimetram ir vajadzīgs aptuveni 4-5 minūtes ilgs gatavošanas laiks.
- Pēc ēdiena gatavošanas laika paiešanas atstājiet gaļu krāsnī uz vēl aptuveni 10 minūtēm. Tas ļaus gaļas sulai tikt vienmērīgāk sadalītai pa visu cepeti, un tā netecēs gaļas sagriešanas laikā.
- Ugunsizturīgā traukā ievietotu zivī jānovieto uz vidējā vai zemākā plaukta.

#### Padomi par grilēšanu

Kad tiek grilēta gaļa, zivis un mājputni, tie ātri kļūst brūni, iegūst jauku garoziņu un nekļūst sausi. Īpaši labi piemēroti grilēšanai ir plakani gabali, uz iesma uzdurami gaļas gabali un cisiņi, kā arī dārzeņi ar augstu ūdens saturu, teiksim, tomāti un sīpoli.

- Izkartojiet grilējamos gabaliņus uz stieplu grila vai cepešpannas ar stieplu grilu tā, lai to aizņemta platība nav lielāka par sildelementa izmēriem.
- Ievietojiet stieplu grilu vai cepešpannu ar grilu vēlamajā krāsns līmenī. Ja grilējat uz stieplu grila, ievietojiet cepešpannu apakšējā plauktā, lai tajā uztvertu taukus. Lai cepešpanna būtu vieglāk iztīrāma, ielejiet tajā nedaudz ūdens.



Grilēšanai nepiemērota pārtika rada aizdegšanās risku. Grilējiet tikai tādu pārtiku, kas ir piemērota intensīvam grilēšanas karstumam. Neievietojiet pārtiku pārāk tālu grila aizmugurē. Tā ir viskarstākā vieta un taukaina pārtika var aizdegties.

### Elektriskās krāsns izmantošana

Krāsniņ ir pogas, kas pēc to nospiešanas izbīdās uz āru.

1. Iespiediet uz iekšu, lai poga izbīdītos, un pēc tam veiciet vēlamo iestatījumu.

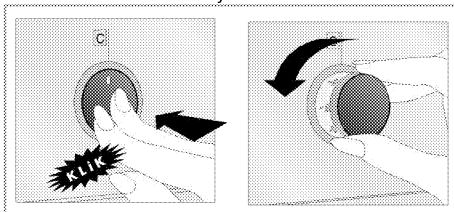

2. Iespiediet pogu iekšpusē, kad tiek pabeigts ēdiena gatavošanas process.

#### Izvēlieties temperatūru un darba režīmu

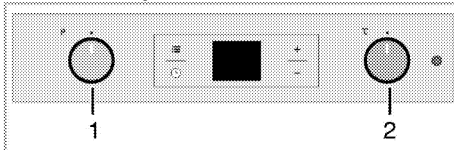

- 1 Funkciju pārslēgs
  - 2 Termostata pārslēgs
1. Novietojiet funkciju pogu iepretim vēlamajam darba režīmam.
  2. Novietojiet temperatūras pogu iepretim vēlamajai temperatūrai.

» Krāsns sakarsis līdz noregulētajai temperatūrai un saglabās to. Sakarsēšanas laikā temperatūras lampiņa deg.

#### Elektriskās krāsns izslēgšana

Pagrieziet funkciju pogu un temperatūras pogu izslēgtā stāvoklī (uz augšu).

Stieplu grila pareiza novietošana uz stieplu plaukta ir ļoti svarīga. Stieplu grils ir jāievieto starp stieplu plauktiem, kā parādīts attēlā.



Nelaujiet stieplu grilam atbalstīties pret krāsns aizmugurējo sienu. Pabīdiet stieplu grilu līdz plaukta priekšpusei un nostipriniet ar durtiņu palīdzību, lai panāktu labu grila veiktspēju.

(Atšķiras atkarībā no iekārtas modeļa.)

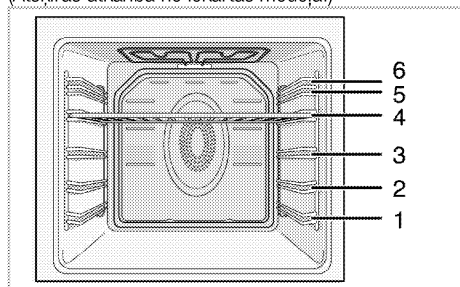

### Darba režīmi

Šeit redzamo darba režīmu secība var atšķirties atkarībā no jūsu iekārtas izkārtojuma.

### Augšējais un apakšējais sildelements



Darbojas augšējais un apakšējais sildelements. Pārtika tiek vienlaikus sakarsēta no augšas un apakšas. Piemēram, tas ir piemēroti kūkām, konditorijas izstrādājumiem, ķeksiem un sautējumiem veidnēs. Ēdiena gatavošanas laikā izmantojiet tikai vienu paplāti.

### Apakšējais sildelements



Darbojas tikai apakšējais sildelements. Tas ir piemērots picām un sešgai pārtikas apbrūnīšanai no apakšas.



Šo funkciju jāizmanto arī vieglai tīrīšanai ar tvaiku.

### Apakšējais/augšējais sildelements ar ieslēgtu ventilatoru



Darbojas augšējais un apakšējais sildelements, kā arī ventilators (aizmugurējā sienā). Ar ventilatora palīdzību karstais gaiss tiek vienmērīgi sadalīts visā krāsni. Ēdiena gatavošanas laikā izmantojiet tikai vienu paplāti.

### Izmantošana ar ventilatoru



Krāns nav sakarsusi. Darbojas tikai ventilators (aizmugurējā sienā). Sasaldētā granulētā pārtika tiek lēni atlaidzināta istabas temperatūrā un pagatavotais ēdiens tiek atdzesēts.

### Karsēšana, izmantojot ventilatoru



Notiek karsēšana, tās laikā izmantojot ventilatoru (aizmugurējā sienā).

Ar ventilatora palīdzību karstais gaiss tiek vienmērīgi sadalīts visā krāsni.

Lielākajā daļā gadījumu iepriekšēja sasildīšana nav nepieciešama.

Piemērota ēdiena gatavošanai dažādos plauktu līmeņos. Piemērota ēdiena gatavošanai uz vairākām paplātēm.

Šo funkciju jāizmanto arī vieglai tīrīšanai ar tvaiku.



### "3D" funkcija



Darbojas augšējais un apakšējais sildelements, un notiek karsēšana, tās laikā izmantojot ventilatoru (aizmugurējā sienā). Pārtika tiek vienmērīgi un ātri pagatavota no visām pusēm. Ēdiena gatavošanas laikā izmantojiet tikai vienu paplāti.

### Pilns grila režīms



Darbojas lielais grils krāsns griestos. Tas ir piemērots liela gaļas daudzuma grilēšanai.

- Novietojiet lielas vai vidēja izmēra porcijas uz plaukta pareizajā līmenī zem grilēšanai paredzētā grila sildelementa.
- Iestatiet maksimālo temperatūras līmeni.
- Kad pagājusi puse no ēdiena gatavošanas laika, apgrieziet ēdienu uz otru pusi.

## Grils + ventilators



Grila darbība nav tik jaudīga kā pilna grilēšanas režīma laikā.

- Novietojiet nelielas vai vidēja izmēra porcijas plaukta pareizajā vietā zem grilēšanai paredzētā grila sildelementa.
- Iestatiet vēlamo temperatūru.
- Kad pagājusi puse no ēdiena gatavošanas laika, apgrieziet ēdienu uz otru pusi.

## Cepeškrāsns izmantošana

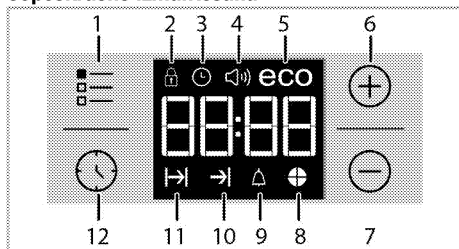



- 1 Regulēšanas taustiņš
- 2 Taustiņu bloķēšanas simbols
- 3 Pulksteņa simbols
- 4 Brīdinājuma skaļuma signāli (Jūsu ierīcē tā var nebūt pieejama.)
- 5 Eco režīma simbols
- 6 Plus taustiņš
- 7 Mīnuss taustiņš
- 8 Laika iedaļas simbols
- 9 Brīdinājuma simbols
- 10 Ēdiena gatavošanas laika beigu simbols
- 11 Ēdiena gatavošanas laika simbols
- 12 Programmas taustiņš

	Maksimālais ēdiena gatavošanas beigu laiks, ko var iestatīt, ir 5 stundas un 59 minūtes. Elektroapgādes traucējumu gadījumā programma tiks atcelta. Jums ir atkārtoti jāieprogramē krāsns.
	Veicot iestatījumus, pulksteņa displejā mirgos attiecīgie simboli. Iestatījumi stāsies spēkā pēc īsa brīža.
	Ja ēdiena gatavošana nav iestatīta, tad nevar iestatīt pareizu laiku.
	Ja, sākot gatavošanu, ir iestatīts gatavošanas laiks, tiks parādīts atlikušais gatavošanas ilgums.

## Gatavošana, uzstādot gatavošanas laiku;









Varat uzstādīt cepeškrāsnij automātisko izslēgšanas ierīksti uzstādīta gatavošanas laika beigās.

1. Izvēlieties ēdiena gatavošanas funkciju.
  2. Pieskarieties , kamēr displejā tiek parādīts gatavošanas laika simbols .
  3. Uzstādiet gatavošanas laiku ar taustiņiem **+** / **-**.
- » » Pēc gatavošanas laika uzstādīšanas displejā nepārtraukti būs redzams simbols  un laika atskaite.
4. Ievietojiet šķīvi krāsnī un iestatiet temperatūru ar temperatūras pogu. Tiks sākta ēdiena gatavošana.

» Gatavošanas laika atskaite sāksies, kad tiks sākta gatavošana un visas laika atskaites simbola iedaļas būs iedegušas. Iestatītais gatavošanas laiks ir sadalīts četrās vienādās daļās, un, kad beidzas katra daļa, tās simbols tiek nodzēsts. Tādējādi ir viegli saprast atlikušā gatavošanas laika proporciju.

## Gatavošanas beigu laika iestatīšana vēlāk;

Pēc gatavošanas laika uzstādīšanas taimerī varat norādīt plānoto gatavošanas beigu laiku.

1. Izvēlieties ēdiena gatavošanas funkciju.
  2. Pieskarieties , kamēr displejā tiek parādīts gatavošanas laika simbols .
  3. Uzstādiet gatavošanas laiku ar taustiņiem **+** / **-**.
- » Kad gatavošanas laiks ir iestatīts, displejā iedegsies simbols .
4. Pieskarieties , kamēr displejā tiek parādīts gatavošanas beigu laika simbols .
  5. Nospiediet taustiņus **+** / **-**, lai uzstādītu gatavošanas beigu laiku.
- » Pēc gatavošanas laika uzstādīšanas displejā nepārtraukti būs redzams simbols  un simbols , un laika atskaite. Kad tiek sākta gatavošana, simbols  pazūd.

6. Ievietojiet šķīvi krāsnī un iestatiet temperatūru ar temperatūras pogu. Tiks sākta ēdiena gatavošana.

» **Krāsns taimeris aprēķina gatavošanas sākšanas laiku, no iestatītā gatavošanas beigu laika atņemot gatavošanai nepieciešamo laiku.** Kad pienāk gatavošanas sākšanas laiks, tiek aktivizēts atlasītais darbības režīms, un krāsns tiek uzsildīta līdz iestatītajai temperatūrai. Šī temperatūra tiek saglabāta līdz ēdiena gatavošanas laika beigām.

» Gatavošanas laika atskaite sāksies, kad tiks sākta gatavošana un visas laika atskaites simbola iedaļas būs iedegušas. Iestatītais gatavošanas laiks ir sadalīts četrās vienādās daļās, un, kad beidzas katra daļa, tās simbols tiek nodzēsts. Tādējādi ir viegli saprast atlikušā gatavošanas laika proporciju.

- Pēc gatavošanas procesa pabeigšanas displejā tiek parādīts **"End"**, un taimeris atskaņo audio brīdinājumu.
- Audio brīdinājums skan 2 minūtes. Lai apturētu skaņu, pieskarieties jebkuram taustiņam. Signāls vairs neskanēs, un tiks parādīts pašreizējais laiks.

 Ja nospiedīsiet jebkuru taustiņu audi brīdinājuma beigās, cepeškrāsns atsāks darboties. Lai novērstu cepeškrāsns atkārtotu ieslēgšanos pēc brīdinājuma signāla beigām, pagrieziet temperatūras un funkciju kloķus **"0"** (izslēgts) pozīcijā.

### Taustiņu bloķēšanas aktivizēšana

Varat aktivizēt taustiņu bloķēšanas funkciju, lai novērstu krāsns nevēlamu ieslēgšanu.

- Pieskarieties , kamēr displejā tiek parādīts simbols .



» Displejā parādīsies uzraksts **"OFF"** (izslēgts).

- Nospiediet **+**, lai aktivizētu taustiņu bloķēšanu.

» Kad taustiņu bloķēšana ir aktivizēta, displejā tiks parādīts ziņojums **"On"** (ieslēgts), un simbols  paliks izgaismots.

 Ja ir aktivizēta taustiņu bloķēšana, krāsns funkciju taustiņi nedarbojas. Strāvas padeves atteices gadījumā taustiņu bloķēšana netiks atcelta.

### Lai deaktivizētu taustiņu bloķēšanu

- Pieskarieties , kamēr displejā tiek parādīts simbols .

» Displejā parādīsies uzraksts **"On"** (ieslēgts).

- Atspējotiet taustiņu bloķēšanu, pieskaroties pie taustiņa .

» Pēc taustiņu bloķēšanas deaktivizēšanas displejā parādīsies **"OFF"** \*4\* (izslēgts).

### Brīdinājuma signāla iestatīšana

Ierīces taimeris varat iestatīt arī attiecībā uz citiem brīdināšanas vai atgādinājuma gadījumiem, ne tikai gatavošanas programmai.

Modinātājpulkstenis neietekmē krāsns funkcijas. Šī funkcija tiek izmantota tikai kā brīdinājuma signāls.

Piemēram, tā ir noderīga, ja pēc zināma laika paiesanas vēlaties krāsni apgriezt ēdīenu uz otru pusi. Iestatītā laika beigās taimeris atskaņēs skaņas signāls.

- Pieskarieties , kamēr displejā tiek parādīts simbols .

 Maksimālais brīdinājuma atskaņēšanas laiks var būt 23 stundas un 59 minūtes.

- Uzstādiat brīdināšanas laiku ar taustiņiem **+** / .

 Brīdinājuma toņa, laika, displeja spilgtuma un temperatūras taustiņiem jābūt iestatītiem pozīcijā 0 (IZSLĒGTS).

» Kad brīdinājuma laiks būs iestatīts, simbols  paliks izgaismots un displejā būs redzams brīdinājuma laiks.



- Kad brīdinājuma laiks būs pagājis, sāks mirgot simbols  un būs dzirdams skaņas signāls.

### Brīdinājuma izslēgšana

- Skaņas signāls skan 2 minūtes. Lai apturētu skaņu, pieskarieties jebkuram taustiņam.



» Signāls vairs neskanēs, un tiks parādīts pašreizējais laiks.

### Signāla atcelšana;

- Lai atceltu brīdinājumu, pieskarieties , kamēr displejā tiek parādīts simbols .
- Nospiediet un turiet taustiņu , līdz tiek parādīts **"00:00"**.

 Parādīsies brīdinājuma laiks. Ja vienlaikus iestatīts brīdinājuma laiks un ēdiena gatavošanas laiks, tad būs redzams tas laiks, kas pienāks pirmais.

### Brīdinājuma toņa maiņa

- Pieskarieties , kamēr displejā tiek parādīts simbols .
  - Pielāgojiet brīdināšanas toni ar taustiņiem **+** / .
  - Izvēlētais tonis tiks aktivizēts pēc īsa brīža.
- » Izvēlētais brīdinājuma signāla tonis parādīsies displejā kā **"b-01"**, **"b-02"** vai **"b-03"**.

### Laika maiņišana

Jau iestatītā pareizā laika maiņišana

- Pieskarieties , kamēr displejā tiek parādīts simbols .
- Uzstādiat laiku ar taustiņiem **+** / .
- Uzstādītais laiks tiks aktivizēts pēc īsa brīža.

### Ekonomiskais režīms

Varat taupīt enerģiju, gatavojot ekonomiskajā režīmā un iestatot gatavošanas laiku.

Šajā režīmā gatavošana tiek pabeigta krāsns iekšējā temperatūrā, izslēdzot sildelementus pirms gatavošanas laika beigām.

### Ekonomiskā režīma uzstādīšana



- Pieskarieties , kamēr displejā tiek parādīts simbols **eco**.

» Displejā parādīsies uzraksts **"OFF"** (izslēgts).

- Atspējotiet ekonomisko režīmu, pieskaroties taustiņam **+**.

» Kad taustiņu bloķēšana ir aktivizēta, displejā tiks parādīts ziņojums **"On"** (ieslēgts), un simbols **eco** paliks izgaismots.

## Ekonomiskā režīma atspējošana

1. Pieskarieties , kamēr displejā tiek parādīts simbols **eco**.  
» Displejā parādīsies uzraksts "On" (ieslēgts).
2. Atspējotiet ekonomisko režīmu, pieskaroties taustiņam .  
» Kad taustiņu bloķēšana būs deaktivizēta, tiks parādīts "Off".

## Ekrāna spilgtuma iestatīšana

(Šī funkcija ir izvēles iespēja. Jūsu ierīcē tā var nebūt pieejama.)

1. Pieskarieties , līdz displejā tiek parādīts **d-01** vai **d-02**, vai **d-03** displeja spilgtuma iestatīšanai.

















2. Iestatiet vēlamo spilgtumu ar taustiņiem  / .  
» Uzstādītais laiks tiks aktivizēts pēc isa brīža.

## Ēdiena gatavošanas laika tabula

 Šajā tabulā norādītie laiki ir norādīti informatīviem nolūkiem. Tie var atšķirties atkarībā no ēdiena temperatūras, biežuma, tipa un jūsu ierastā ēdiena gatavošanas veida.

## Ekrānā izstrādājumu un gaļas cepšana

 1. krāsns režģis ir **apakšējais** režģis.

Ēdiens	Pannas numurs	Izmantojamais piederums	Darba režīms	Režģa novietojums	Temperatūra (°C)	Ēdiena gatavošanas laiks (apt. minūtēs)
Kūkas paplāte	Viena panna	Standarta paplāte*		3	180	25 ... 35
Kēksi veidnē	Viena panna	Kūkas veidne uz grila režģa**		2	180	50 ... 60
Mazi kēksi	Viena panna	Standarta paplāte*		3	160	25 ... 35
	Viena panna	Standarta paplāte*		3	150	30 ... 40
	2 pannas	1-Paplāte konditorejas izstrādājumiem* 3-Standarta paplāte*		1 - 3	150	30 ... 45
	3 pannas	1-Dzilā paplāte* 3-Paplāte konditorejas izstrādājumiem* 5-Standarta paplāte*		1 - 3 - 5	150	30 ... 45
Biskvītkūka	Viena panna	Apala kūkas forma ar 26 cm diametru uz grila režģa**		3	160	25 ... 35
	Viena panna	Apala kūkas forma ar 26 cm diametru uz grila režģa**		3	150	30 ... 40
	2 pannas	1-Apala kūkas forma ar 26 cm diametru uz grila režģa** 4-Apala kūkas forma ar 26 cm diametru uz paplātes konditorejas izstrādājumiem**		1 - 4	150	30 ... 40
Cepumiņi	Viena panna	Paplāte konditorejas izstrādājumiem*		3	180	25 ... 30
	2 pannas	1-Paplāte konditorejas izstrādājumiem* 3-Standarta paplāte*		1 - 3	170	35 ... 45
	3 pannas	1-Dzilā paplāte* 3-Paplāte konditorejas izstrādājumiem* 5-Standarta paplāte*		1 - 3 - 5	170	35 ... 45
Rauga miklas izstrādājumi	Viena panna	Standarta paplāte*		2	200	30 ... 40
	2 pannas	1-Paplāte konditorejas izstrādājumiem* 5-Standarta paplāte*		1 - 5	200	45 ... 55
	3 pannas	1-Dzilā paplāte* 3-Paplāte konditorejas izstrādājumiem* 5-Standarta paplāte*		1 - 3 - 5	200	45 ... 55
Trekni konditorijas	Viena panna	Standarta paplāte*		2	200	25 ... 35

izstrādājumi	2 pannas	1-Paplāte konditorejas izstrādājumiem* 3-Standarta paplāte*		1 - 3	200	35 ... 45
	3 pannas	1-Dziļā paplāte* 3-Paplāte konditorejas izstrādājumiem* 5-Standarta paplāte*		1 - 3 - 5	200	35 ... 45
Ieraugs	Viena panna	Standarta paplāte*		2	200	35 ... 45
Lazanja	Viena panna	Stikla/ metāla taisnstūra panna uz grila režģa**		2 - 3	200	30 ... 40
Pica	Viena panna	Standarta paplāte*		2	200 ... 220	15 ... 20
Liellopa gaļas steiks (vesels) / Čepetis	Viena panna	Standarta paplāte*		3	25 min. 250/max pēc tam 180 ... 190	100 ... 120
Jēra stībs (sautējums)	Viena panna	Standarta paplāte*		3	25 min. 250/max pēc tam 190	70 ... 90
	Viena panna	Standarta paplāte*		3	25 min. 250/max pēc tam 190	60 ... 80
Apcēpts cālis (1,8-2 kg)	Viena panna	Standarta paplāte*		2	15 min. 250/max pēc tam 180 ... 190	60 ... 80
	Viena panna	Standarta paplāte*		2	15 min. 250/max pēc tam 180 ... 190	60 ... 80
Titars (5.5 kg)	Viena panna	Standarta paplāte*		1	25 min. 250/max pēc tam 180 ... 190	150 ... 210
	Viena panna	Standarta paplāte*		1	25 min. 250/max pēc tam 180 ... 190	150 ... 210
Zivis	Viena panna	Standarta paplāte*		3	200	20 ... 30
	Viena panna	Standarta paplāte*		3	200	20 ... 30

Ieteicams pirms jebkura ēdiena gatavošanas iepriekš sakarsēt krāsni.  
\* Šie piederumi var netikt piegādāti ar produktu.  
\*\* Šie piederumi netiek piegādāti ar produktu. Tie ir atsevišķi nopērkami piederumi.

### Pārbaudes ēdiju gatavošanas tabula

Ēdieni šajā gatavošanas tabulā tiek pagatavoti saskaņā ar standartu EN 60350-1, lai kontrolējošās iestādes varētu vieglāk veikt produkta pārbaudi

Ēdiens	Pannas numurs	Izmantojamais piederums	Darba režīms	Režģa novietojums	Temperatūra (°C)	Ēdiena gatavošanas laiks (apt. minūtēs)
Smiļšu maize	Viena panna	Standarta paplāte*		3	140	20 ... 30
	Viena panna	Standarta paplāte*		3	140	20 ... 30
	2 pannas	1-Standarta paplāte* 3-Paplāte konditorejas izstrādājumiem*		1 - 3	140	20 ... 30
	3 pannas	1-Standarta paplāte* 3-Paplāte konditorejas izstrādājumiem* 5-Dziļā paplāte*		1 - 3 - 5	140	25 ... 35
Mazi kūksi	Viena panna	Standarta paplāte*		3	160	25 ... 35
	Viena panna	Standarta paplāte*		3	150	30 ... 40
	2 pannas	1-Paplāte konditorejas izstrādājumiem* 3-Standarta paplāte*		1 - 3	150	30 ... 45
	3 pannas	1-Dziļā paplāte* 3-Paplāte konditorejas		1 - 3 - 5	150	30 ... 45

		izstrādājumiem* 5-Standarta paplāte*				
Biskvītkūka	Viena panna	Apala kūkas forma ar 26 cm diametru uz grila režģa**		3	160	25 ... 35
	Viena panna	Apala kūkas forma ar 26 cm diametru uz grila režģa**		3	150	30 ... 40
	2 pannas	1-Apala kūkas forma ar 26 cm diametru uz grila režģa** 4-Apala kūkas forma ar 26 cm diametru uz paplātes konditorejas izstrādājumiem**		1 - 4	150	30 ... 40
Abalu pirāgs	Viena panna	Apaiš, melns metāla trauks ar 20 cm diametru uz grila režģa**		2	180	55 ... 65
	Viena panna	Apaiš, melns metāla trauks ar 20 cm diametru uz grila režģa**		3	180	50 ... 60
	2 pannas	2-Apaiš, melns metāla trauks ar 20 cm diametru uz grila režģa** 4-Apaiš, melns metāla trauks ar 20 cm diametru uz pannas konditorejas izstrādājumiem**		2 - 4	180	55 ... 65

Ieteicams pirms jebkura ēdiena gatavošanas iepriekš sakarsēt krāsni.  
\* Šie piederumi var netikt piegādāti ar produktu.  
\*\* Šie piederumi netiek piegādāti ar produktu. Tie ir atsevišķi nopērkami piederumi.

### Padomi par kūku cepšanu

- Ja kūka ir pārāk sausa, palieliniet temperatūru par apt. 10 un samaziniet ēdiena gatavošanas laiku.
- Ja kūka ir mitra, izmantojiet mazāk šķidruma vai samaziniet temperatūru par 10°C.
- Ja kūka ir pārāk tumša, novietojiet uz zemāka režģa, samaziniet temperatūru un palieliniet ēdiena gatavošanas laiku.
- Ja ārpusē ir labi izcepusies, bet iekšpusē ir vēl arvien lipīga, izmantojiet mazāk šķidruma, samaziniet temperatūru un palieliniet ēdiena gatavošanas laiku.

### Padomi par konditorijas izstrādājumu cepšanu

- Ja konditorijas izstrādājumi ir pārāk sausi, palieliniet temperatūru par apt. 10 un samaziniet ēdiena gatavošanas laiku. Samitriniet rauga mīklas kārtas ar pienu, eļļu, olas un jogurta maisījumu.
- Ja konditorijas izstrādājumus ir pārāk ilgi jācep, pievērsiet uzmanību sagatavoto konditorijas izstrādājumu biežumam, lai tas nepārsniedz paplātes dziļumu.
- Ja konditorijas izstrādājumu augšpusē kļūst brūna, bet apakšpusē nav izcepusies,

pārliecinieties, ka konditorijas izstrādājumiem izmantotais mitrinošais maisījums nav pārāk daudz uzlijis to apakšdaļā. Mēģiniet šo maisījumu vienmērīgi izsmērēt uz visām rauga mīklas kārtām un konditorijas izstrādājumu virsmas, lai tie kļūtu vienādi brūni.

Cepiet konditorijas izstrādājumus atbilstoši ēdiena gatavošanas tabulā norādītajam režīmam un temperatūrai. Ja apakša vēl arvien nav pietiekami brūna, nākamo reizi ielieciet krāsni par vienu plauktu zemāk.

### Padomi par dārzeņu vārīšanu

- Ja dārzeņu ēdiens zaudē sulīgumu un kļūst ļoti sauss, gatavojiet to pannā ar vāku, nevis krāsns paplātē. Slēgtos traukos ēdiena sulīgums saglabāsies.
- Ja dārzeņu ēdiena netiek līdz galam pagatavots, vispirms izvāriet dārzeņus vai sagatavojiet tāpat kā konserviem, un pēc tam ievietojiet krāsni.

### Grila izmantošana

**BRĪDINĀJUMS**  
Grilēšanas laikā aizveriet krāsns durvis.  
Karstas virsmas var izraisīt apdegumus!

## Grīla ieslēgšana

1. Pagrieziet funkciju pogu līdz vēlamajam grīla simbolam.
  2. Pēc tam iestatiet vēlamo grīla temperatūru.
  3. Ja nepieciešams, veiciet aptuveni 5 minūtes ilgu iepriekšēju sakarsēšanu.
- » Temperatūras indikators ieslēgsies.

## Grīla izslēgšana

1. Pagrieziet funkciju pogu izslēgtā stāvoklī (uz augšu).

## Ēdiena grīlēšanas laika tabula

### Grīlēšana ar elektrisko grīlu

Ēdiens	Izmantojamais piederums	Režģa novietojums	Ieteicamā temperatūra (°C)**	Grīlēšanas laiks (apt.)
Zivis	Grīla režģis	4...5	250/max	20...25 min. #
Sāgriezts cālis	Grīla režģis	4...5	250/max	25...35 min.
Jēra gaļas karbonāde	Grīla režģis	4...5	250/max	20...25 min.
Rostbīfs	Grīla režģis	4...5	250/max	25...30 min. #
Tela gaļas karbonāde	Grīla režģis	4...5	250/max	25...30 min. #
Graudzēta maize *	Grīla režģis	4	250/max	1...3 min.

# atkarībā no biezuma  
\*Pirms gatavošanas iesildiet iekārtu 5 minūtes.  
\*\*Ja jūsu izstrādājuma grīla temperatūru nevar regulēt, grīls darbosies maksimālajā temperatūrā.

Ēdieni šajā gatavošanas tabulā tiek pagatavoti saskaņā ar standartu EN 60350-1, lai kontrolējošās iestādes varētu vieglāk veikt produkta pārbaudi

Ēdiens	Izmantojamais piederums	Režģa novietojums	Temperatūra (°C)	Ēdiena gatavošanas laiks (apt. minūtēs)
Graudzēta maize	Grīla režģis	4	250/max	1...3 min.
Kotletes (liellopa gaļa) - 12 gab.	Grīla režģis	4	250/max	25...35 min.

Pēc 2/3 grīlēšanas laika apgrieziet ēdiena.  
Pirms jebkura ēdiena pagatavošanas ieteicams iepriekš uz 5-6 minūtēm sakarsēt cepeškrāsni.





Grīlēšanai nepiemērota pārtika rada aizdegšanās risku. Grīlējiet tikai tādu pārtiku, kas ir piemērota intensīvam grīlēšanas karstumam. Neievietojiet pārtiku pārāk tālu grīla aizmugurē. Tā ir viskarstākā vieta un tautaina pārtika var aizdegties.



## 6 Apkope un tīrīšana

### Vispārīga informācija

Regulāra tīrīšana pagarina iekārtas kalpošanas laiku un samazina bieži sastopamas problēmas.

	<b>BĪSTAMI:</b> Pirms apkalpošanas un tīrīšanas darbu uzsākšanas atvienojiet iekārtu no barošanas avota. Pastāv elektriskās strāvas trieciena risks.
	<b>BĪSTAMI:</b> Pirms tīrīšanas sākšanas ļaujiet iekārtai atdzist. Karstas virsmas var izraisīt apdegumus!

- Pēc katras lietošanas reizes rūpīgi notīriet iekārtu. Šādi būs iespējams daudz vieglāk notīrīt pēc ēdiena gatavošanas palikušās atliekas, tādejādi izvairoties no to piedegšanas nākamajā iekārtas izmantošanas reizē.
- Iekārtas tīrīšanai nav nepieciešami īpaši tīrīšanas līdzekļi. Iekārtas tīrīšanai izmantojiet siltu ūdeni un mazgāšanas šķidrums, mikstu drāniņu vai švammīti un noslaukiet iekārtu ar mikstu drāniņu.
- Vienmēr pārliecinieties, vai pēc tīrīšanas un uzreiz pēc izšļakstīšanās ir rūpīgi noslaucīts viss liekais ūdens.
- Nerūsejošā tērauda virsmu un roktura tīrīšanai neizmantojiet tīrīšanas līdzekļus, kuru sastāvā ir skābe vai hlors. Lai notīrītu šīs daļas, izmantojiet mikstu drāniņu un šķidro mazgāšanas līdzekli (kas nav abrazīvs) un slaukiet tikai vienā virzienā.

	Virsmu var sabojāt zināmi mazgāšanas līdzekļi vai tīrīšanas materiāli. Tīrīšanai neizmantojiet agresīvus mazgāšanas līdzekļus, tīrīšanas pulverus/krēmus vai citus asus priekšmetus.
	Ierīces tīrīšanai neizmantojiet tvaika tīrītājus, jo tas var izraisīt elektriskās strāvas triecienus.

### Vadības paneļa tīrīšana

Notīriet vadības paneli un pogas ar mitru drāniņu un noslaukiet sausus.

	Ja jūsu izstrādājumam ir pogas/rokturi, tirot vadības paneli, nenonemiet vadības rokturus. Var tikt sabojāts vadības panelis!
--	--

### Krāsns tīrīšana

**Sānu sienas tīrīšana (Atšķiras atkarībā no iekārtas modeļa.)**

(Šī funkcija ir izvēles iespēja. Jūsu ierīcē tā var nebūt pieejama.)

1. Noņemiet sānu režģa priekšējo daļu, to velkot sānu sienai pretējā virzienā.
2. Pilnībā izņemiet sānu režģi, to velkot savā virzienā

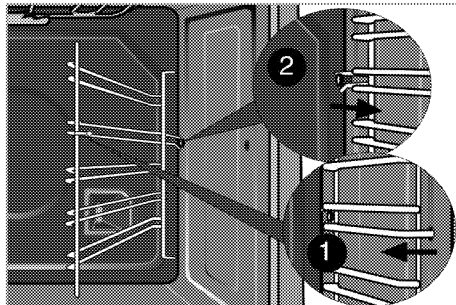

### Katalītiskās sienas

(Šī funkcija ir izvēles iespēja. Jūsu ierīcē tā var nebūt pieejama.)

Jūsu ierīces iekšējās sānu sienas (A) un/vai aizmugurējā siena (B) var būt pārklātas ar katalītisko emalju. Katalītiskās sienas ir viegli matētā krāsā, to virsma ir poraina. Krāsns katalītiskās sienas nav jātīra. Katalītisko sienu porainā virsma tiek tīrīta automātiski, tā absorbē un pārveido uzšļakstījušos eļļu (tvaiks un ogļskābā gāze).

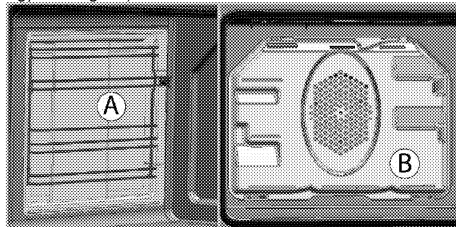

### Viegla tīrīšana ar tvaiku

Tas nodrošina vieglu tīrīšanu, jo netīrumus (ja nav gaidīts pārāk ilgi) atmiekskē tvaiks, kas izveidojas krāsnī, un ūdens lāsītes, kas kondensējas uz krāsns iekšējām virsmām.

1. Izņemiet no krāsns visus piederumus.
2. Ieļļiet krāsns paplātē 500 ml ūdens un ievietojiet paplāti krāsns otrajā plauktā.



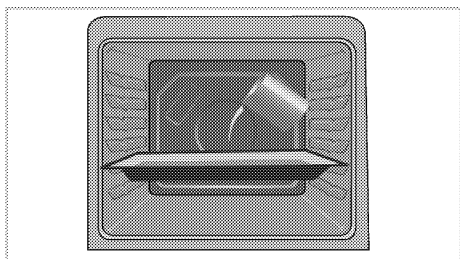

- Uzstādiet cepeškrāsni līdz viegli tvaika tīrīšanas režīmā un palaist pie 100 ° C temperatūrā 25 minūtes.
- Atveriet durvis un nolaukiet krāsns iekšējās virsmas ar mitru sūklīti vai drāniņu.
- Iekārtas tīrīšanai izmantojiet siltu ūdeni un mazgāšanas šķidrumu, mikstu drāniņu vai švamīti, lai atbrīvotos no grūti notīrāmiem netīrumiem, un noslaukiet iekārtu ar sausu drāniņu.

**i** Viegļajā tvaika tīrīšanas režīmā ūdens tiek ielietis tvertnē, lai mīkstinātu nogulsnes/netīrumus, kas izveidojušies krāsns korpusā, tādējādi tie izgaros un kondensēsies krāsns korpusā un uz krāsns durvju iekšējā stikla, tāpēc, atverot krāsns durvītas, var pīlēt ūdens. Notīriet kondensātu uzreiz pēc krāsns durvju atvēršanas.

### Notīriet krāsns durvis

Krāsns durvju tīrīšanai izmantojiet siltu ūdeni un mazgāšanas šķidrumu, mikstu drāniņu vai švamīti, un noslaukiet ar sausu drāniņu.

**i** Neizmantojiet krāsns durvju tīrīšanai asus abrazīvus tīrīšanas līdzekļus vai asus metāla skrāpjus. Tie var saskrāpēt virsmu un sabojāt stiklu.

### Krāsns durvju izņemšana

- Atidarykite priekines dureles (1).
- Atlenkīte spāstukulus, esančius prie dešinēs ir kairēs priekīnių durelių pusēs vyrių korpusų (2), paspausdami juos žemyn, kaip parodyta paveikslėlyje.

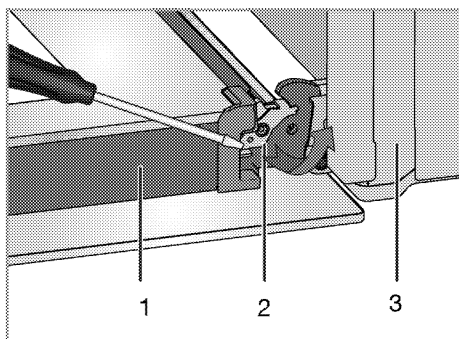

- Durvis
- Enģes bloķēšana(aizvērta pozīcija)
- Krāsns
- Enģes bloķēšana(atvērta pozīcija)

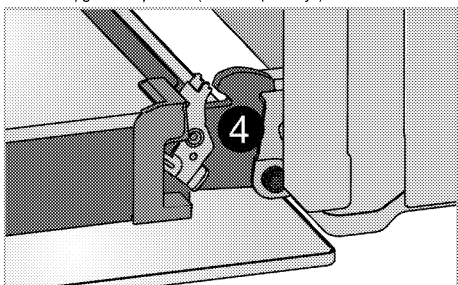

- Pusiau praverkīte priekīnes dureles.

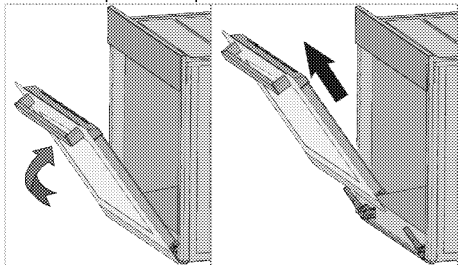

- Nuimkīte priekīnes dureles, traukdami jas aukštyn, kad jos atsīkabīntų nuo dešīniojo ir kairīojo vyrių.

**i** Norint vēl sumontuoti dureles, nuēmimo proceso metu atīlīktus žīngsnīus reīkia atīlīkti atvīrkšīcia tvarka. Vēl įstātę dureles, nepamīrskīte užspāusti prie vyrių korpusų esančius spāstukų.

### Iekšējo stīkla durvju izņemšana

(Šī funkcija ir izvēles iespēja. Jūsu ierīcē tā var nebūt pieejama.)

Krāsns durvju iekšējais stīkla panelis var tīkt izņemts notīrīšanai.

Atveriet krāsns durvis.

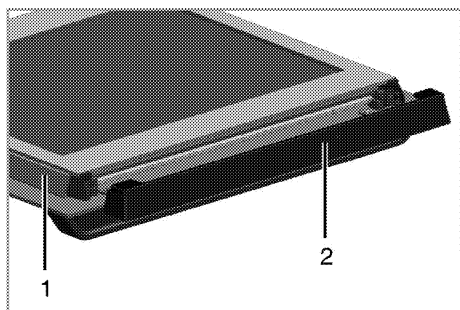

- 1 Karkass
- 2 Plastmasas detaļa

Pavelciet savā virzienā un izņemiet plastmasas daļu, kas ievietota priekšējo durvju augšdaļā.

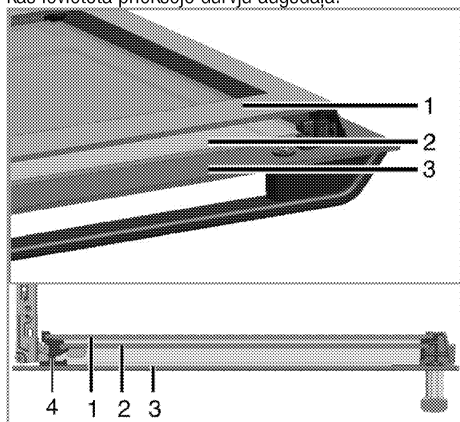

- 1 Iekšējais stikla panelis
- 2 Iekšējais stikla panelis
- 3 Ārējais stikla panelis
- 4 Apakšējā stikla paneļa plastmasas grope

Kā parādīts attēlā, mazliet paceliet pašu iekšējo stikla paneli (1) virzienā **A** un pavelciet uz āru virzienā **B**. Atkārtojiet šo pašu darbību, lai izņemtu iekšējo stikla paneli (2).

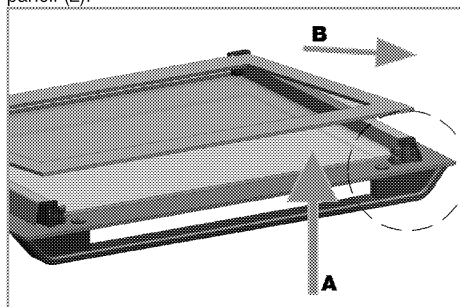

Pirmā durvju pārgrupēšanas darbība ir iekšējā stikla paneļa (2) ielikšana atpakaļ.

Kā parādīts attēlā, atbalstiet stikla paneļa noškelto stūri plastmasas gropes noškeltajā stūrī.

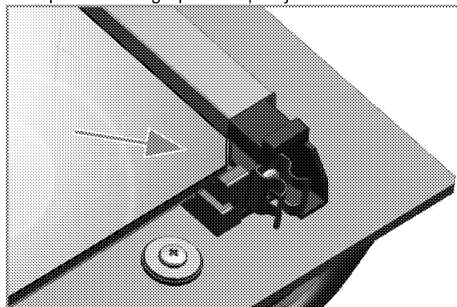

Iekšējo stikla paneli (2) ir jāievieto plastmasas gropē pie paša iekšējā stikla paneļa (1).

Ievietojot pašu iekšējo stikla paneli (1), pavērsiet paneļa apdrukāto pusi iekšējā stikla paneļa virzienā.

Svarīgi, lai iekšējā stikla paneļa apakšējais stūris ir atbalstīts apakšējā plastmasas rievā.

Spiediet plastmasas detaļu pie rāmja, līdz izdzirdat klikšķi.

## Krāsns lampas nomaiņšana



### BĪSTAMI:

Lai izvairītos no elektriskās strāvas trieciena, pirms krāsns lampas nomaiņšanas pārļiecinieties, ka iekārta ir atvienota no barošanas avota un atdzisusi. Karstas virsmas var izraisīt apdegumus!



Cepeškrāsns lampa ir īpaša elektriskā spuldzīte, kas var izturēt 300 °C temperatūru. Sīkāku informāciju skatiet "Tehniskā specifikācija, Lappuse 11". Cepeškrāsns lampas iespējams iegādāties pilnvarotā apkalpošanas centrā.



Lampa var neatrasties attēlā redzamajā vietā.



Šajā ierīcē izmantotā lampa nav piemērota mājaismniecības telpu apgaismošanai. Šo lampu ir paredzēts lietot, lai ierīces lietotājam būtu vieglāk saskatīt pārtikas produktus.



Šajā ierīcē izmantotajām lampām ir jāspēj funkcionēt ekstrēmās fiziskos apstākļos, piemēram, temperatūrā, kas nepārsniedz 50 °C.

## Ja cepeškrāsnij ir apaļa lampa

1. Atvienojiet iekārta no barošanas avota.

2. Pagrieziet stikla vāku pretēji pulksteņrādītāju kustības virzienam un noņemiet.

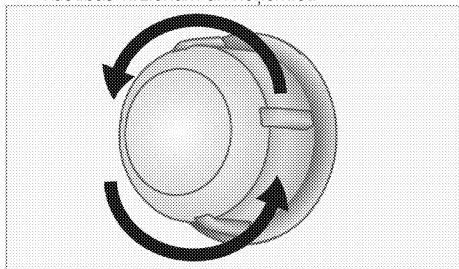

3. Ja jūsu krāsns lampiņas tips ir (A), kā parādīts attēlā tālāk, izņemiet to, griežot kā parādīts, un nomainiet. Ja tās tips ir (B), pavelciet un izņemiet, kā parādīts attēlā, un nomainiet to.

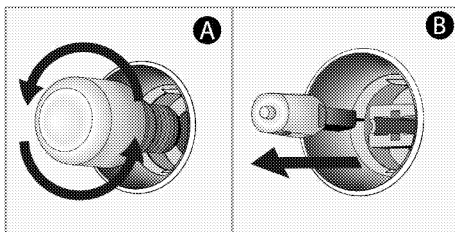

4. Uzlieciet stikla vāku.

## 7 Traucējummeklēšana

### Krāsns lietošanas laikā rada tvaiku.

- Tas ir normāli, ka darbības laikā rodas tvaiks. >>> *Tā nav darbības kļūda.*

### Iekārta sakaršanas un atdzišanas laikā rada metāliskus trokšņus.

- Kad metāla daļas ir sakarsušas, tās var izplesties un radīt troksni. >>> *Tā nav darbības kļūda.*

### Iekārta nedarbojas.

- Galvenais drošinātājs ir bojāts vai atvienojies. >>> *Pārbaudiet drošinātājus, kas atrodas drošinātāju kārbā. Ja nepieciešams, tos nomainiet vai atkal aktivizējiet.*
- Iekārta nav pievienota (iezemētai) kontaktligzdai. >>> *Pārbaudiet spraudkontakta savienojumu.*

### Krāsns apgaismojums nestrādā.

- Krāsns lampa ir bojāta. >>> *Nomainiet krāsns lampu.*
- Barošana ir atslēgta. >>> *Pārbaudiet, vai notiek strāvas padeve. Pārbaudiet drošinātājus, kas atrodas drošinātāju kārbā. Ja nepieciešams, tos nomainiet vai atkal aktivizējiet.*

### Krāsns nesakarst.

- Iespējams, nav iestatīta konkrēta funkcija un/vai temperatūra. >>> *Iestatiet vajadzīgo cepeškrāsns funkciju un/vai temperatūru.*
- Modeļiem ar taimeris nav iestatīts taimeris. >>> *Noregulējiet laiku.* (Iekārtām ar mikroviļņu krāsni taimeris kontrolē tikai mikroviļņu krāsni.)
- Barošana ir atslēgta. >>> *Pārbaudiet, vai notiek strāvas padeve. Pārbaudiet drošinātājus, kas atrodas drošinātāju kārbā. Ja nepieciešams, tos nomainiet vai atkal aktivizējiet.*

### (Modeļiem ar taimeris) Pulkstena displejs mirgo vai redzams pulkstena simbols.

- Pirms kāda laika noticis elektropadeves pārtraukums. >>> *Noregulējiet laiku. / Izslēdziet un atkal ieslēdziet iekārtu.*



Ja nevarat novērst problēmu arī pēc visu šajā sadaļā doto norādījumu izpildes, tad sazinieties ar pilnvarotu apkalpošanas speciālistu vai šīs iekārtas pārdevēju. Nekādā gadījumā nemēģiniet pats salabot bojāto iekārtu.







