

# beko

## Šaldytuvas

Naudotojo vadovas

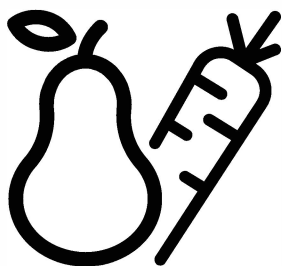

GNO4331XPCHN

GNO4331XPN

GNO4321XP

GNO4321W

LT

CE



## INFORMACIJA



# ENERGY



SUPPLIER'S NAME

MODEL IDENTIFIER

(\*)

A

A

Gaminių duomenų bazėje saugomą modelio informaciją galima pasiekti jėjus į šį tinklapį ir ieškant modelio identifikatoriaus (\*), nurodyto energijos etiketėje.

<https://eprel.ec.europa.eu/>

## Saugos informacija

---



Tam, kad būtų užtikrintas jūsų saugumas ir tinkamas naudojimas, prieš montuodami ir pirmą kartą naudodami prietaisą, atidžiai perskaitykite šį vartotojo vadovą, įskaitant patarimus ir įspėjimus. Tam, kad išvengtumėte nereikalingų klaidų ir nelaimingų atsitikimų, svarbu užtikrinti, kad visi prietaisą naudojantys žmonės būtų gerai susipažinę su jo veikimu ir saugos funkcijomis. Išsaugokite šias instrukcijas ir pasirūpinkite, kad jos būtų perduodamos kartu su prietaisu, jei jis bus perduodamas arba parduodamas, kad visi, naudosisiantys šaldytuvą, visą jo naudojimo laiką, būtų tinkamai informuoti apie prietaiso naudojimą ir saugą.

Dėl gyvybės ir turto saugumo laikykitės šiose naudotojo instrukcijose pateiktų atsargumo priemonių, nes gamintojas neatsako už žalą, padarytą dėl to, kad buvo nesilaikoma instrukcijos.

### Vaikų ir pažeidžiamų žmonių saugumas

- Šį įrenginį vyresni nei 8 m. vaikai bei žmonės su sumažintomis fizinėmis, jutiminėmis bei protinėmis galimybėmis, taip pat žmonės neturintys žinių ir patirties gali naudoti tik prižiūrimi arba jei yra apmokyti saugiai naudotis įrenginiu ir supranta iš to kylančius pavojus.
- Vaikams nuo 3 iki 8 metų leidžiama įdėti ir išimti produktus iš šio įrenginio.
- Vaikus būtina prižiūrėti, kad jie nežaistų šiuo prietaisu.
- Valymo ir priežiūros darbai negali būti atliekami vaikų, nebent jie yra vyresni nei aštuonerių ir prižiūrimi suaugusiųjų.
- Pakuotės medžiagas laikykite vaikams nepasiekiamoje vietoje. Yra pavojus uždusti.
- Išmesdami įrenginį ištraukite elektros laidų kištuką iš elektros lizdo, nukirpkite elektros laidą (kuo arčiau įrenginio) ir nuimkite duris, kad vaikai žaisdami netyčia neužsidarytų įrenginyje ir nepatirtų elektros smūgio.
- Jei šis prietaisas su magnetiniais durelių sandarikliais bus naudojamas vietoje senesnio prietaiso su spyruokliniu durelių arba dangčio užraktu (fiksatoriumi), prieš išmesdami seną prietaisą būtinai padarykite tą spyruoklinį užraktą netinkamą naudoti. Tokiu būdu padarysite jį nepavojingą vaikams.

### Bendra sauga

-  **ISPĖJIMAS!** Saugokite ventiliacijos angas, prietaiso dangtyje arba įmontuotoje konstrukcijoje, kad jos nebūtų uždengtos.
-  **ISPĖJIMAS!** Norėdami pagreitinti atšildymo procesą, nenaudokite kitokių nei gamintojų rekomenduojamų mechaninių arba kitų priemonių.
-  **ISPĖJIMAS!** Nepažeiskite šaltnešio sistemos.

## Saugos informacija

---

 **ISPĖJIMAS!** Nenaudokite kitų elektrinių prietaisų (pavyzdžiui, ledų gaminimo prietaisų) šaldymo įrenginių viduje, net jei juos taip naudoti leidžia gamintojas.

 **ISPĖJIMAS!** Nelieskite ilgą laiką švietusios elektros lemputės, kadangi ji gali būti labai stipriai įkaitusi. <sup>1)</sup>

 **ISPĖJIMAS!** Statydami prietaisą į vietą, užtikrinkite, kad neprispaustumėte ir nepažeistumėte elektros laido.

 **ISPĖJIMAS!** Nedėkite ilgiklių su keliais kištukiniais lizdais ar nešiojamųjų maitinimo šaltinių galinėje prietaiso dalyje.

- Nelaikykite šiame prietaise sprogių medžiagų, tokių kaip aerosoliniai balionai su degia medžiaga.
- Prietaiso šaltnešio kontūre yra naudojamas šaltnešis izobutanas (R-600a), tai yra gamtinės kilmės dujos, kurios yra puikiai suderinamos su aplinka, tačiau yra degios.
- Transportuodami arba montuodami prietaisą, užtikrinkite, kad nebūtų pažeistas nei vienas šaltnešio kontūro komponentas.
  - venkite atviros liepsnos ir kitų užsidegimo šaltinių
  - gerai išvėdinkite patalpą, kurioje yra prietaisas
- Bet koku būdu modifikuoti šį gaminį ar keisti jo specifikacijas yra pavojinga. Bet koks elektros laido sugadinimas gali būti trumpojo jungimo, gaisro ir/arba elektros smūgio priežastis.
- Šis prietaisas skirtas naudoti namie ar panašioje aplinkoje, tokioje kaip:
  - darbuotojų virtuvėlės parduotuvėse, biuruose ir kitose darbo aplinkose;
  - sodybose bei viešbučių kambariuose, moteliuose ar kitose gyvenamose patalpose;
  - nakvynės su pusryčiais paslaugas teikiančiose įstaigose;
- maitinimo ir panašiose ne mažmeninės prekybos vietose.

 **ISPĖJIMAS!** Bet kokius elektrinius komponentus (kištuką, elektros laidą, kompresorių ir t.t.) turi keisti sertifikuotas serviso atstovas arba kvalifikuotas elektrikas.

 **ISPĖJIMAS!** Kartu su šiuo prietaisu tiekiamą elektros lemputę yra „specialios paskirties elektros lemputė“ ir gali būti naudojama tik su šiuo prietaisu. Ši „specialios paskirties elektros lemputė“ negali būti naudojama namų apšvietimui. <sup>1)</sup>

1) Jei skyriuje yra apšvietimas.

## Saugos informacija

---

- Negalima ilginti elektros laido.
- Įsitikinkite, kad elektros laidas nėra sutraiškytas ar sugadintas nugarine prietaiso dalimi. Sutraiškytas ar sugadintas elektros laidas gali kaisti ir sukelti gaisrą.
- Užtikrinkite, kad prietaiso elektros laido kištukas būtų lengvai pasiekiamas.
- Netraukite laikydami už elektros laido.
- Nekiškite elektros laido kištuko į atsilaisvinusį elektros lizdą. Yra elektros smūgio arba gaisro pavojus.
- Negalima naudoti prietaiso be elektros lemputės.
- Šis prietaisas yra sunkus. Pernešant prietaisą turi būti laikomasi atsargumo.
- Nelieskite šlapiomis/drėgnomis rankomis jokių šaldymo kameros vidaus dalių, kadangi taip galite pažeisti ar nušalti rankų odą.
- Venkite prietaisą ilgą laiką laikyti tiesioginiuose saulės spinduliuose.

### Kasdienis naudojimas

- Nedėkite karštų daiktų ant plastikinių prietaiso dalių.
- Neglauskite maisto produktų prie galinės sienelės.
- Atšildžius šaldytus maisto produktus, pakartotinai jų užšaldyti negalima.<sup>1)</sup>
- Supakuotus šaldytus maisto produktus laikykite vadovaudamiesi gamintojo instrukcijomis<sup>1)</sup>
- Būtina griežtai laikytis gamintojo pateiktų laikymo rekomendacijų. Žiūrėkite atitinkamas instrukcijas.
- Nedėkite į šaldymo kamerą gazuotų ar putojančių gėrimų, kadangi dėl kameros poveikio gėrimo talpoje atsiranda slėgis, dėl kurio talpa gali sprogti ir prietaisas bus sugadintas.<sup>1)</sup>
- Ledai gali sukelti nušalimus, jei yra vartojami tuojau pat po to, kai buvo išimti iš šaldymo kameros.<sup>1)</sup>

Norėdami išvengti maisto užteršimo, laikykitės toliau pateiktų nurodymų

- Ilgą laiką laikant atidarytas dureles, prietaiso skyriuose gali ženkliai padidėti temperatūra.
- Reguliariai valykite paviršius kontaktuojančius su maisto produktais bei nutekėjimo sistemas, kurias galite pasiekti.
- Išvalykite vandens rezervuarus, jei jie nebuvo naudojami 48 valandas; praplaukite vandens sistemą, prijungtą prie vandentiekio, jei vanduo nebuvo leidžiamas 5 dienas.
- Šviežią mėsą ir žuvį šaldytuve laikykite tinkamose talpose, kad ji nesusiliestų su kitais maisto produktais.
- Dviem žvaigždutėmis pažymėti šaldyto maisto skyriai (jei yra) yra tinkami gatavų šaldytų maisto produktų laikymui, valgomųjų ledų laikymui bei ledo kubelių gaminimui ir laikymui.

1) Jei yra šaldymo kamera.

2) Jei yra šviežio maisto laikymo skyrius.

## Saugos informacija

---

- Viena, dviem ir trimis žvaigždutėmis pažymėti skyriai (jei yra) yra netinkami šviežio maisto šaldymui.
- Jei prietaisas ilgą laiką bus laikomas tuščias, išjunkite jį, atitirpinkite, išvalykite, išdžiovinkite ir palikite dureles atviras, kad užkirstumėte kelią pelėsio susidarymui prietaiso viduje.

### **Aptarnavimas ir valymas**

- Prieš aptarnaudami prietaisą, išjunkite jį ir ištraukite elektros laido kištuką iš elektros lizdo.
- Prietaiso valymui nenaudokite metalinių daiktų.
- Nenaudokite aštrių daiktų šerkšno ir ledo pašalinimui iš prietaiso. Naudokite plastikinį grandiklį.
- Reguliariai tikrinkite šaldytuve esantį ištirpusio ledo vandens nutekėjimo sistemą. Jei reikia, išvalykite sistemą. Jei nutekėjimo sistema yra užsikimšusi, vanduo kaupsis ant prietaiso dugno.<sup>2)</sup>

### **Įrengimas**

**Svarbu!** Norėdami prijungti elektrą, kruopščiai vadovaukitės atitinkamuose skyriuose pateiktomis instrukcijomis.

- Išpakuokite prietaisą ir apžiūrėkite ar ant jo nėra apgadinių. Nejunkite apgadinto prietaiso prie elektros tinklo. Apie prietaiso apgadinius praneškite vietai, kurioje įsigijote prietaisą. Tokiu atveju išsaugokite pakuotę.
- Patariama prieš jungiant prietaisą į elektros tinklą palaukti bent keturias valandas, kol alyva sutekės atgal į kompresorius.
- Turi būti pakankama oro cirkuliacija aplink prietaisą, esant nepakankamai cirkuliacijai, prietaisas gali perkaisti. Siekdami užtikrinti ventiliaciją, vadovaukitės atitinkamomis montavimo instrukcijomis.
- Jei įmanoma, tarp gaminio ir sienos turi būti naudojami gaminio tarpikliai, kad būtų išvengta prisilietimo prie karštų dalių (kompresoriaus, kondenserio) ir galimo nudegimo.
- Prietaisas neturi būti statomas šalia radiatorių ar viryklių.
- Užtikrinkite, kad pastačius prietaisą, elektros lizdas išliktų pasiekiamas.

### **Servisas**

- Bet kokius elektros darbus, kurių reikia norint atlikti prietaiso techninę priežiūrą, turi atlikti kvalifikuotas elektrikas arba kompetentingas asmuo.
- Šis gaminytis turi būti aptarnaujamas įgaliotame serviso centre, turi būti naudojamos tik originalios atsarginės dalys.

### **Energijos taupymas**

- Nedėkite į prietaisą karšto maisto;
- Nedėkite maisto produktų suglausdami juos tarpusavyje, kadangi tai trukdo oro cirkuliacijai;
- Įsitikinkite, kad maisto produktai nesiliečia prie galinės skyriaus sienelės;

1) Jei yra šaldymo kamera.



2) Jei yra šviežio maisto laikymo skyrius.

## Saugos informacija

---

- Dingus elektrai, neatidarykite šaldytuvo durelių;
- Nedarinėkite durelių dažnai;
- Nelaikykite ilgą laiką atidarytų durelių;
- Nustatydami termostatą, neviršykite šaltos temperatūros;
- Norint sutaupyti energijos, visi priedai, tokie kaip stalčiai, lentynos, durelių lentynos turi būti savo vietose

### Aplinkos apsauga

 Šiame prietaise, nei jo šaltnešio kontūre, nei izoliacinėse medžiagose nėra dujų, ardančių ozono sluoksnį. Prietaiso negalima išmesti kartu su komunalinėmis atliekomis ir šiukšlėmis. Izoliacinėse putose yra degių dujų: prietaisas turi būti išmestas laikantis prietaisų išmetimo taisyklių, kurias galite gauti iš vietos valdžios institucijų. Venkite sugadinti šaldymo įrenginį, ypač šilumokaitį. Šiame prietaise naudojamos medžiagos, pažymėtos  simboliu yra perdirbamos.



Ant prietaiso arba ant pakuotės esantis simbolis nurodo, kad su šiuo prietaisu negalima elgtis kaip su buitinėmis atliekomis. Vietoj to jis turi būti perduotas atitinkamam elektros ir elektroninės įrangos perdirbimo punktui. Tinkamai išmesdami šį gaminį prisidėsite prie apsaugos nuo galimo neigiamo poveikio aplinkai ir žmonių sveikatai, kuris gali būti padarytas netinkamai išmetant šį gaminį. Dėl išsamesnės informacijos apie šio gaminio perdirbimą, prašome kreiptis į savo miesto valdžios instituciją, buitinių atliekų išvežimo tarnybą arba parduotuvę, kurioje pirkote šį įrenginį.

### Pakavimo medžiagos

Simboliu pažymėtos medžiagos yra perdirbamos. Pakuotės medžiagas sudėkite į atitinkamus konteinerius, perdirbimui.

### Prietaiso išmetimas

1. Ištraukite laido kištuką iš elektros lizdo.
2. Nukirpkite elektros laidą ir išmeskite jį.



 **ĮSPĖJIMAS!** Įrenginio naudojimo, aptarnavimo ir išmetimo metu atkreipkite dėmesį į simbolį, koks yra pavaizduotas kairėje, esantį prietaiso gale (ant galinio kompresoriaus skydelio).

Tai yra įspėjimo apie gaisro pavojų simbolis. Kompresoriuje ir šaltnešio vamzdžiuose yra degios medžiagos.

Naudojimo, aptarnavimo ir išmetimo metu būkite atokiai nuo atviros liepsnos šaltinio.

## Apžvalga

---

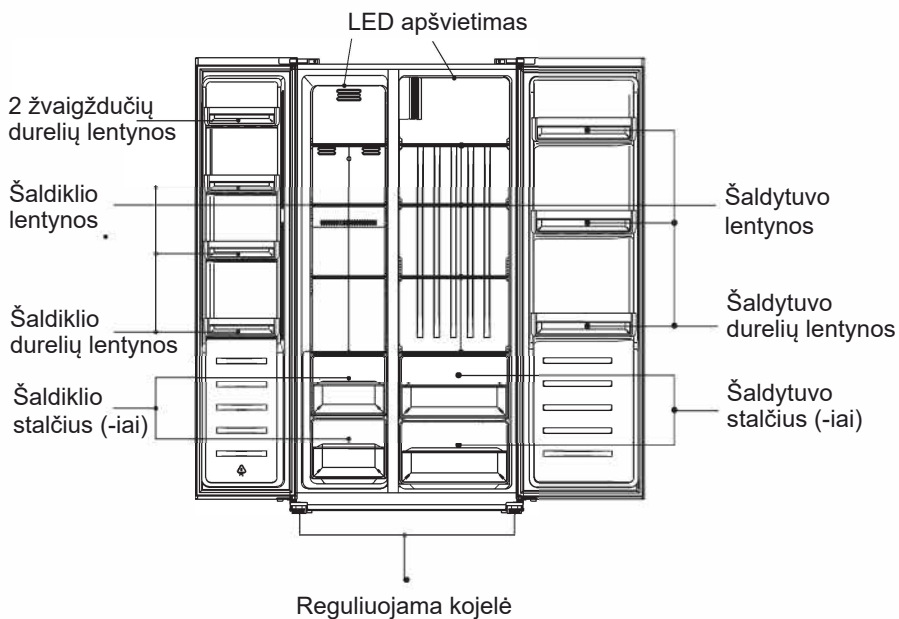

Pastaba: Viršuje esantis paveikslėlis pateikimas tik bendram supratimui. Tikras prietaisas gali skirtis.



## Įrengimas

---

Jei virtuvės durys yra per siauros įnešti šaldytuvui, vadovaujantis žemiau aprašytu procesu galima nuimti rankenas bei duris.

### Rankenų nuėmimas

Reikalingas įrankis: Priedų maišelyje esantis šešiabriaunis raktas.

- Įsitinkinkite, kad prietaisas yra atjungtas nuo elektros tinklo ir tuščias.
- Visos nuimtos dalys turi būti išsaugomos tam, kad būtų galima vėl į vietą sumontuoti duris.

1. Šešiabriauniu raktu atsukite rankenas.

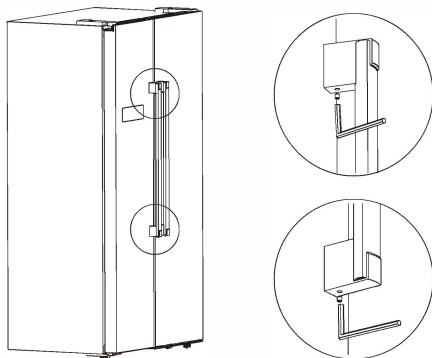

2. Patraukite rankenas, kad jas nuimtumėte.

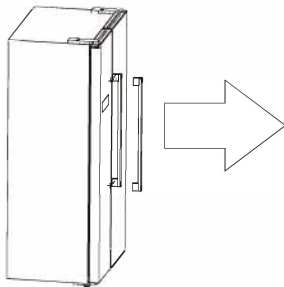

3. Kai prietaisas bus pastatytas į vietą, atvirkštine tvarka vėl pritvirtinkite rankenas.

## Įrengimas

---

### Durų nuėmimas

Reikalingas įrankis: Phillips (kryžminis) atsuktuvus, plokščias atsuktuvus.

- Įsitikinkite, kad prietaisas yra atjungtas nuo elektros tinklo ir tuščias.
- Norint nuimti duris, prietaisą būtina paversti atgal. Prietaisą turėtumėte atremti į stabilų objektą, kad durų nuėmimo metu jis nenuslystų.
- Visos nuimtos dalys turi būti išsaugomos tam, kad būtų galima vėl į vietą sumontuoti duris. Neguldykite prietaiso horizontaliai, kad nesugadintumėte šaltnešio sistemos.
- Būtų geriau, kad surinkimo metu prietaisą laikytų du žmonės.

1. Kryžminių atsuktuvu atsukite vyrių gaubtą.

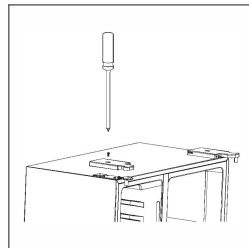

2. Atjunkite mechanizmą.

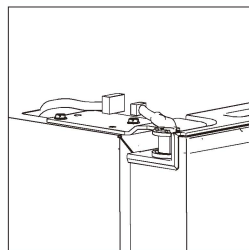

3. Atsukite viršutinį vyrį.

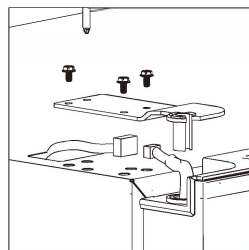

## Įrengimas

---

4. Nukelkite duris ir padėkite jas ant minkšto pagrindo. Tokiu pačiu būdu nuimkite kitas duris.

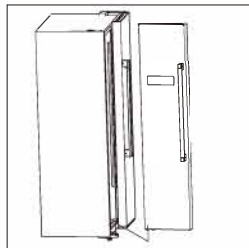

5. Atsukite apatinius vėrus.

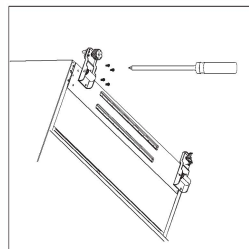

6. Kai prietaisas bus pastatytas į vietą, atvirkštine tvarka vėl pritvirtinkite duris.

## Įrengimas

### Reikalavimai vietai

- Pasirinkite vietą be tiesioginių saulės spindulių;
- Pasirinkite vietą, kurioje lengvai atsidarys šaldytuvo durelės;
- Pasirinkite vietą, kur yra visiškai (arba beveik) lygios grindys;
- Palikite pakankamai vietos šaldytuvui pastatyti ant lygaus paviršiaus;
- Statydami šaldytuvą, palikite pakankamai vietos jam iš dešinės, kairės, galo ir viršuje. Tai padės sumažinti elektros energijos suvartojimą ir sumažinti jūsų sąskaitas už elektrą.

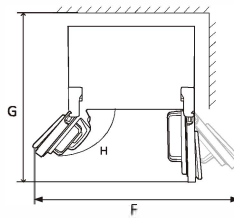
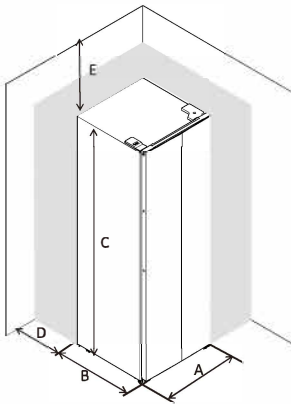

A	905
B	595
C	1770
D	min=50
E	min=50
F	1800
G	1490
H	135"

### Šaldytuvo išlyginimas

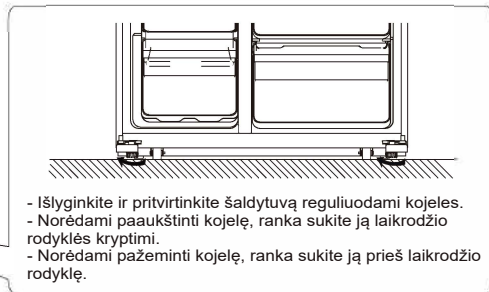
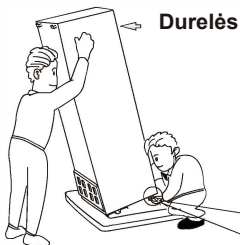

## Irengimas

---

### Pozicionavimas

Šaldytuvą statykite tokioje vietoje, kurios aplinkos temperatūra atitinka prietaiso informacinėje lentelėje nurodytą klimato klasę: šaldymo prietaisams, kurių klimato klasė yra:

- išplėstas temperatūros diapazonas: šis šaldymo prietaisas skirtas naudoti esant aplinkos temperatūrai nuo 10 °C iki 32 °C; (SN)
- vidutinės temperatūros klimatas: šis šaldymo prietaisas skirtas naudoti esant aplinkos temperatūrai nuo 16 °C iki 32 °C; (N)
- subtropinis klimatas: šis šaldymo prietaisas skirtas naudoti esant aplinkos temperatūrai nuo 16 °C iki 38 °C;(ST)
- tropinis klimatas: šis šaldymo prietaisas skirtas naudoti esant aplinkos temperatūrai nuo 16 °C iki 43 °C;(T)

### Vieta

Prietaisas turi būti statomas pakankamai atokiai nuo šilumos šaltinių, tokių kaip radiatoriai, boileriai, tiesioginė saulės šviesa ir t.t. Užtikrinkite pakankamą oro cirkuliaciją galinėje šaldytuvo dalyje. Siekiant užtikrinti geriausią prietaiso našumą, jei prietaisas yra statomas po lentyna ar pakabinama spintelė, turi būti išlaikomas ne mažesnis kaip 100 mm atstumas nuo šaldytuvo viršaus iki lentynos. Idealiu atveju, prietaisas neturėtų būti statomas po lentynomis ar pakabinamomis spintelėmis. Tikslus šaldytuvo išlyginimas užtikrinamas vienos ar kelių reguliuojamų kojelių pagalba.

Šis šaldymo aparatas nėra skirtas naudoti kaip įmontuojamas prietaisas;



**Įspėjimas!** Yra privaloma palikti galimybę bet kada atjungti prietaisą nuo elektros tinklo; pastačius šaldytuvą, elektros laido kištukas turi būti visada lengvai pasiekiamas.

### Elektros prijungimas

Prieš prijungdami prie elektros tinklo įsitikinkite, kad informacinėje lentelėje nurodyta įtampa ir dažnis atitinka jūsų elektros tinklo įtampą ir dažnį. Prietaisas turi būti įžemintas. Elektros laido kištuke šiam tikslui yra numatytas specialus kontaktas. Jei namų elektros tinklo lizdas yra neįžemintas, vadovaudamiesi kvalifikuoto elektriko konsultacija ir laikydamiesi elektros saugos reikalavimų, prijunkite prietaisą prie atskiro įžeminimo.

Gamintojas nepriima jokios atsakomybės, jei nėra laikomasi aukščiau pateiktų saugumo priemonių. Šis prietaisas atitinka E.E.C. Direktyvas.

## Kasdienis naudojimas

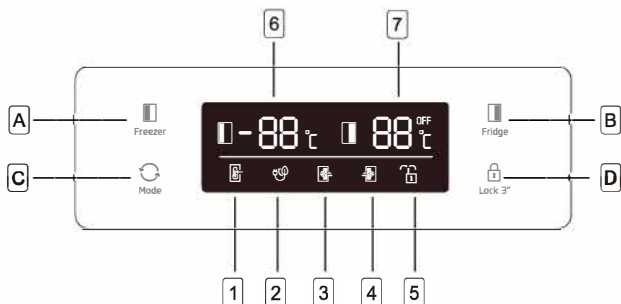

### Mygtukai

- A) Spauskite norėdami nustatyti šaldiklio (karėje pusėje) temperatūrą nuo -14 °C iki -22 °C.
- B) Spauskite norėdami nustatyti šaldytuvo skyriaus (dešinėje pusėje) temperatūrą nuo 2 °C iki 8 °C ir „IŠJUNGTI“. Jei pasirinksite „IŠJUNGTI“, šaldytuvo skyrius bus išjungtas.
- C) Spauskite norėdami pasirinkti veikimo režimą iš SMART, ECO, SUPER COOLING, SUPER FREEZING ir NAUDOTOJO NUSTATYTO (nėra simbolio ekrane). Paspauskite mygtuką Lock 3 ir palaikykite tris sekundes, kad užrakintumėte kitus 3 mygtukus.
- D) Paspauskite šį mygtuką ir palaikykite 1 sekundę, kad atrakintumėte kitus tris mygtukus.

### Ekranas

- 1) SMART režimas, šaldytuvus automatiškai nustato dviejų skyrių temperatūrą pagal vidinę ir aplinkos temperatūrą.
- 2) ECO režimas, šaldytuvus veikia mažiausiai energijos suvartojančiais nustatymais.
- 3) SUPER COOLING apytiksliai 2 valandas šaldytuvo skyrius yra vėsintas iki žemiausios įmanomos temperatūros. Tada atkurama temperatūra, kuri buvo nustatyta prieš įjungiant SUPER COOLING režimą.
- 4) SUPER FREEZING apytiksliai 6 valandas šaldymo kamera yra šaldoma iki žemiausios įmanomos temperatūros. Tada atkurama temperatūra, kuri buvo nustatyta prieš įjungiant SUPER režimą.
- 5) UŽRAKINTA, simbolis šviečia, kai yra užrakinti mygtukai.
- 6) Rodoma nustatyta šaldymo kameros temperatūra.
- 7) Rodoma nustatyta šaldytuvo skyriaus temperatūra.

### Atidarytų durų aliarmas

Jei durys yra atidarytos ilgiau nei 90 sekundžių, ims skambėti nutrūkstantis garsinis signalas, kol bus uždarytos durys.

## Kasdienis naudojimas

---

### Pirmasis naudojimas

#### Vidaus valymas

Prieš naudodami prietaisą pirmą kartą, vidų ir visus vidinius priedus išplaukite drungnu vandeniu ir neutralia valymo priemone, kad pašalintumėte būdingą visiškai naujo gaminio kvapą, tada gerai išdžiovinkite.

**Svarbu!** Nenaudokite valiklių ir šveitimo miltelių, kadangi jie sugadins paviršių.

### Kasdienis naudojimas

Maistas	Vieta
Kiaušiniai	Durelių lentyna
Pieno produktai (sviestas, sūris)	Jei yra, biofresh arba vėsavimo skyriaus žemiausiose lentynose
Vaisiai, daržovės ir salotos	Vaisių ir daržovių stalčius, vaisių ir daržovių talpa arba EverFresh+ skyrius (jei yra)
Šviežia mėsa, paukštiena, šviežia žuvis, dešrelės, paruoštas maistas	Jei yra, biofresh arba vėsavimo skyriuje žemiausioje lentynoje
Paruoštas maistas, supakuotas maistas, konservuotas maistas, marinuoti produktai	Viršutinės lentynos arba durelių lentynos
Gėrimai, buteliai, prieskoniai, užkandžiai	Durelių lentyna
Likučiai	Vidurinės lentynos

## LT Šviežio maisto laikymo rekomendacijos:

### **Laikymas šviežio maisto skyriuje:**

- Laikykite šaldytuve rekomenduojamą 4 °C temperatūrą.
- Siekiant išvengti skonio ir kvapo pokyčių, maistas šaldytuve turi būti laikomas sandariose pakuotėse.
- Šaldytuve nelaikykite labai didelio maisto kiekio. Tarp maisto produktų palikite tarpus, kad aplink juos cirkuluotų šaltas oras, kad būtų pasiektas geresnis ir tolygesnis vėsinimas.
- Siekiant sutrumpinti atidarytų durų trukmę, dažnai vartojami maisto produktai turėtų būti laikomi lentynų priekyje.
- Tarp maisto produktų ir šaldytuvo sienelių palikite tarpus oro cirkuliacijai. Jei maisto produktus laikysite priglaustus prie galinių sienelių, jie gali prišalti.
- Karštas, termiškai apdorotas maistas, prieš dedant į šaldytuvą, turi būti atvėsinamas kambario temperatūroje. Tada, šiltą maistą galima dėti į apatines šaldytuvo lentynas. Nedėkite šilto maisto šalia greitai gendančių produktų.
- Šaldytą maistą atšildykite šviežio maisto skyriuje. Tokiu būdu šaldytą maistą panaudosite šviežio maisto skyriaus vėsinimui ir sutaupysite energijos.
- Šaldytuve laikant neprinokusius tropinius vaisius (mangus, melionus, papajas, bananus, ananasus), paspartėja jų senėjimo procesas, todėl tai daryti yra nepatartina, nes sutrumpėja jų laikymo laikas. Tačiau visiškai žalių vaisių (obuolių, kriaušių) nokimą galima paspartinti tam tikrą laiką juos palaikant šaldytuvo skyriuje.
- Svogūnai, česnakai, imbieras ir kiti šakniavaisiai turėtų būti laikomi tamsioje, vėsioje vietoje, ne šaldytuve.
- Šaldytuve aptiktas sugedęs maistas turi būti išmetamas. Pastebėję sugedusį maistą, išvalykite vidinį įdėklą arba priedus, norėdami išvengti užteršimo, išplaukite vidinį įdėklą ar priedus, buvusius sąlytyje su sugedusiu maistu.
- Dideli maisto puodai, tokie kaip sriubos ar troškiniai, gali būti padalinti į negilius indus, kad greitai atvėstų šaldytuve. Dideli termiškai apdorotos mėsos gabalai ar paukščiai tuo pačiu tikslu taip pat turėtų būti padalinti į gabalus.

- Nelaikykite nesupakuotų maisto produktų šalia kiaušinių.
- Vaisius ir daržoves laikykite atskirai ir panašius kartu su panašiais: obuolius su obuoliais, morkas su morkomis. Vaisiai ir daržovės išskiria skirtingas dujas, dėl kurių kiti vaisiai ir daržovės gali pablogėti.
- Prieš dėdami į šaldytuvą lapinius žalumynus, išimkite juos iš plastikinių maišelių ir suvyniokite į popierinį ar medžiaginį rankšluostį. Prieš laikydami šaldytuve, nepamirškite jų nusausinti, jei jie buvo plauti.
- Laikykite išdžiūvusius vaisius ir daržoves perforuotuose arba neužsandarintuose plastikiniuose maišeliuose, kad palaikytumėte drėgną aplinką, tačiau leiskite orui cirkuluoti.
- Skirtingi maisto produktai, pagal jų savybes, turi būti laikomi skirtingose zonose.

„Prašome patikrinti atitinkamą savo prietaiso klimato klasę, nurodytą informacinėje lentelėje. Jūsų prietaisui, pagal klimato klasę, galioja vienas iš žemiau pateiktų apibūdinimų.“

- SN: Išplėstas temperatūros diapazonas: šis šaldymo prietaisas skirtas naudoti esant aplinkos temperatūrai nuo 10 °C iki 32 °C
- N: Vidutinės temperatūros klimatas: šis šaldymo prietaisas skirtas naudoti esant aplinkos temperatūrai nuo 16 °C iki 32 °C
- ST: Subtropinis klimatas: šis šaldymo prietaisas skirtas naudoti esant aplinkos temperatūrai nuo 16 °C iki 38 °C
- T: Tropinis klimatas: šis šaldymo prietaisas skirtas naudoti esant aplinkos temperatūrai nuo 16 °C iki 43 °C



## **LT Laikymas šaldymo kameroje:**

- Šaldiklio temperatūrą rekomenduojama palaikyti -20 °C, išskyrus ekstremalias aplinkos sąlygas.
- Likus 4–6 valandoms iki maisto produktų užšaldymo įjunkite greito užšaldymo funkciją, kad užšaldymas būtų greitesnis.
- Prieš dedant į šaldiklį, karštas maistas turi būti atvėsintas iki kambario temperatūros.
- Smulkesniais gabalėliais supjaustytą maistą yra lengviau užšaldyti bei atitirpinti prieš gaminant.
- Prieš dedant maistą į šaldiklį, yra naudinga jį supakuoti.
- Siekiant nepraleisti laikymo termino pabaigos, ant pakuotės pažymėkite užšaldymo datą, terminą ir maisto produkto pavadinimą pagal skirtingų maisto produktų laikymo terminus.
- Neviršykite maisto produktų gamintojų rekomenduojamo laikymo termino. Iš šaldiklio išimkite tik reikalingą maisto kiekį.
- Atitirpintus maisto produktus stenkitės suvartoti kuo greičiau. Atšildyto maisto negalima pakartotinai užšaldyti, išskyrus atvejus, kai jis užšaldomas po pagaminimo. Nepagaminatą ir pakartotinai užšaldytą maistą vartoti yra nesaugu.
- Užšaldydami šviežią maistą, venkite jo sąlyčio su jau užšaldytu maistu. Kadangi taip galite atitirpinti jau užšaldytus gabalėlius.

## **Laikydami parduotuvėje įsigytus užšaldytus maisto produktus, laikykitės šių rekomendacijų:**

Visada laikykitės gamintojo rekomendacijų dėl šaldytų maisto produktų laikymo trukmės.

Nelaikykite maisto ilgiau nei rekomenduojama!

- Siekdami išsaugoti maisto kokybę, stenkitės kiek įmanoma sutrumpinti laiko tarpą nuo įsigijimo iki įdėjimo į šaldiklį.
- Pirkite maisto produktus, kurie buvo laikomi -18 °C ar žemesnėje temperatūroje.
- Venkite pirkti maisto produktus, ant kurių pakuotės yra ledo arba šerkšno – tai rodo, kad produktai tam tikru momentu galėjo būti iš dalies atitirpę ir vėl užšaldyti – temperatūros kilimas turi įtakos maisto kokybei.
- Geriausiam maisto išsaugojimui rekomenduojame 4 °C temperatūros nustatymą šviežio maisto skyriui ir -20 °C temperatūros nustatymą šaldikliui.

- Išskyrus ekstremalias aplinkos sąlygas, jei yra nustatytos rekomenduojamos +4 °C/-20 °C temperatūros vertės, bendras šviežumas šviežio maisto ir šaldiklio skyriuose išsilaikys ilgiau. Nustačius žemesnę šviežio maisto skyriaus temperatūrą, švieži vaisiai ir daržovės gali iš dalies sušalti arba gali būti sužaloti šalčio, o aukštesnė temperatūra gali greičiau sugadinti greitai gendančius maisto produktus (pieno produktus, mėsos produktus).

## Kasdienis naudojimas

### Šviežių maisto produktų užšaldymas

- Šaldiklis yra tinkamas šviežio maisto užšaldymui bei šaldyto ir giliai užšaldyto maisto ilgalaikiam laikymui.
- Šviežią, užšaldymui skirtą maistą dėkite į apatinį skyrių.
- Maksimalus maisto kiekis, kurį galima užšaldyti per 24 valandas, yra nurodytas informacinėje lentelėje.
- Užšaldymo procesas trunka 24 valandas: per šį laiką nedėkite daugiau užšaldymui skirto maisto.

### Šaldyto maisto laikymas

Pirmą kartą paleidžiant arba po tam tikro nenaudojimo laikotarpio, prieš įdėdami maisto produktus į skyrių, leiskite prietaisui bent 2 valandas veikti aukštesniais nustatymais.

**Svarbu!** Atsitiktinio atitirpimo atveju, pavyzdžiui, jei elektra buvo dingusi ilgiau, nei nurodyta techninių charakteristikų lentelės dalyje „kilimo laikas“, atitirpęs maistas turi būti greitai suvartotas arba nedelsiant termiškai apdorotas, o po to vėl užšaldytas (po gaminimo).

**Dėmesio!** 2 žvaigždučių durelių lentynos, kuriose temperatūra yra nuo  $-12^{\circ}\text{iki } -18^{\circ}$ , yra netinkamos valgomųjų ledų laikymui.

2 žvaigždučių durelių lentynos

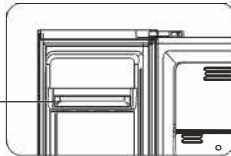

### Atitirpinimas

Giliai užšaldytas ar šaldytas maistas prieš naudojimą, priklausomai nuo turimo laiko, gali būti atitirpinamas šaldytuvo šviežio maisto skyriuje arba kambario temperatūroje. Mažais gabalėliais padalintas ir užšaldytas maistas gali būti ruošiamas ir užšaldytas, tiesiai iš šaldiklio. Tokiu atveju maisto gaminimas truks ilgiau.

### Priedai

#### Išimamos lentynos

Šaldytuvo sienelėse yra specialūs bėgeliai, kad lentynos būtų galima išdėstyti pagal poreikį.

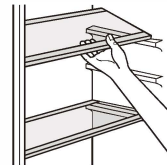

#### Durelių lentynų išdėstymas

Tam, kad būtų galima laikyti įvairaus dydžio maisto pakuotes, durelių lentynos galima išdėstyti įvairiame aukštyje. Norėdami tai padaryti, atlikite šiuos veiksmus: palaipsniui traukite lentyną rodyklių rodoma kryptimi kol ji atsilaisvins, tada įstatykite lentyną į pageidaujamą vietą.

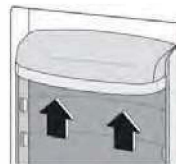

# Kasdienis naudojimas

---

## Naudingi patarimai

### Šaldymo patarimai

Norėdami padėti jums kuo geriau išnaudoti užšaldymo procesą, pateikiame keletą svarbių patarimų:

- maksimalus maisto kiekis, kurį galima užšaldyti per 24 valandas, yra nurodytas informacinėje lentelėje.
- užšaldymo procesas trunka 24 valandas. Per šį laikotarpį daugiau užšaldymui skirtų maisto produktų dėti negalima; užšaldykite tik aukščiausios kokybės, šviežius ir kruopščiai išvalytus maisto produktus;
- ruoškite maistą mažomis porcijomis, kad jis greitai ir visiškai užšaltų, o vėliau būtų galima atšildyti tik reikiamą kiekį;
- suvyniokite maistą į aliuminio foliją arba polietileną ir įsitikinkite, kad pakuotės yra sandarios; neleiskite šviežiam, neužšaldytam maistui liestis su jau užšaldytu maistu, taip išvengdami pastarųjų atšilimo;
- liesas maistas išsilaiko geriau ir ilgiau nei riebus; druska sumažina maisto saugojimo laiką;
- ledo kubeliai, jei yra naudojami tuojau pat išėmus juos iš šaldiklio, gali sukelti odos nušalimus;
- niekada nelieskite šaltų metalinių dalių ar užšalusio maisto drėgnomis rankomis, nes jūsų rankos gali labai greitai prišalti prie paviršių.
- patartina ant kiekvienos pakuotės nurodyti užšaldymo datą, kad galėtumėte stebėti laikymo laiką.

### Šaldyto maisto laikymo patarimai:

Norėdami gauti daugiausiai naudos iš šio prietaiso veikimo:

- įsitikinkite, kad pardavimui skirtus sušaldytus maisto produktus pardavėjas tinkamai laikė;
- pasirūpinkite, kad šaldyti maisto produktai iš maisto parduotuvės į šaldiklį būtų perkelti per trumpiausią įmanomą laiką;
- nedarinėkite dažnai šaldiklio durelių bei nelaikykite atvirų ilgiau nei būtina. Atšildytas maistas genda labai greitai ir jo negalima pakartotinai užšaldyti.
- Neviršykite maisto produktų gamintojų rekomenduojamo laikymo termino.

### Šviežio maisto laikymo šaldytuve patarimai

Norėdami užtikrinti geriausius rezultatus:

- Nelaikykite šaldytuve šilto maisto ar garuojančių gėrimų
- Uždenkite ar suvyniokite maistą, ypač tą, kuris turi stiprų kvapą

### Šaldymo patarimai

Naudingi patarimai:

- Darykite (visiems tipams): suvyniokite į polietilenuosius maišelius ir padėkite ant stiklinių lentynų virš daržovių stalčiaus. Augumo sumetimais tokį maistą laikykite ne ilgiau kaip vieną ar dvi dienas.
- Virti maisto produktai, šalti patiekalai ir t. t.: jie turi būti uždengti ir gali būti dedami ant bet kurios lentynos.
- Vaisiai ir daržovės: jie turi būti kruopščiai nuvalyti ir padėti į tam specialiai skirtą stalčių (-us). Sviestas ir sūris: jus reikia sudėti į specialias sandarias talpyklas arba suvynioti į aliuminio foliją arba polietilenuosius maišelius, pašalinant kuo daugiau oro.
- Pieno buteliai: turi būti uždaryti dangteliais ir laikomi ant durelių lentynų. Bananai, bulvės, svogūnai ir česnakai: nesupakuotą laikyti šaldytuve negalima.

### Valymas

Higienos sumetimais prietaiso vidus ir jame esantys priedai turi būti reguliariai valomi.



**Dėmesio!** Valymo metu šaldytuvą turi būti atjungtas nuo elektros tinklo. Elektros smūgio pavojus!

Prieš valydami prietaisą išjunkite jį ir ištraukite kištuką iš elektros tinklo arba išjunkite grandinės pertraukiklį arba saugiklį. Niekada nevalykite šaldytuvo gariniu valymo prietaisu. Elektriniuose komponentuose gali kauptis drėgmė, elektros smūgio pavojus! Karšti garai gali sugadinti plastines dalis. Prieš vėl įjungiant šaldytuvą, jis turi būti sausas.

**Svarbu!** Eteriniai aliejai ir organiniai tirpikliai, tokie kaip citrinos sultys ar apelsinų žievelių sultys, sviesto rūgštis, valiklis su acto rūgštimi gali sugadinti plastines dalis.

## Kasdienis naudojimas

- Neleiskite šioms medžiagoms kontaktuoti su prietaiso dalimis. Nenaudokite abrazyvinių valymo priemonių.
- Išimkite maistą iš šaldiklio. Padėkite jį vėsioje vietoje ir gerai uždenkite.
- Išjunkite prietaisą ir ištraukite kištuką iš elektros tinklo arba išjunkite grandinės pertraukiklį arba saugiklį.
- Šluoste, sudrėkinta drungnu vandeniu išvalykite prietaiso vidų ir priedus. Baigę valymą, iššluostykite švariame vandenyje suvilgyta šluoste ir nusausinkite.
- Kai prietaisas bus visiškai sausas, galite įjungti jį naudojimui.

## Triukščių šalinimas

**Dėmesio!** Prieš šalindami triukštis, atjunkite el. energijos tiekimą. Triukščių šalinimo darbus, kurių nėra šiame vadove, gali atlikti tik kvalifikuotas elektrikas arba kompetentingas asmuo.

**Svarbu!** Įprastinio naudojimo metu sklinda tam tikri garsai (kompresoriaus, šaltnešio cirkuliavimo).

Problema	Galima priežastis	Sprendimas
Prietaisas neveikia	Elektros laido kištukas neįjungtas į lizdą arba lizdas per laisvas.	Įkiškite kištuką į elektros lizdą.
	Blogas arba perdegęs saugiklis	Patikrinkite saugiklį, jei reikia, pakeiskite.
	Sugadintas elektros lizdas	Elektros tinklo gedimus turi taisyti elektrikas.
Maistas per šiltas	Netinkamai nustatyta temperatūra.	Žiūrėkite pirminio temperatūros nustatymo skyrių.
	Ilgą laiką buvo atidarytos durelės.	Dureles atviras laikykite tik tiek, kiek yra būtina.
	Per paskutines 24 valandas į šaldytuvą buvo įdėta per didelis šilto maisto kiekis.	Laikinai nustatykite žemesnę temperatūrą.
	Prietaisas yra arti šilumos šaltinio.	Žiūrėkite skyrių apie šaldytuvo pastatymo vietą.
Prietaisas per stipriai šaldo	Nustatyta per žema temperatūra.	Temperatūros reguliavimo rankenėle laikinai nustatykite aukštesnę temperatūrą.
Neįprasti garsai	Šaldytuvus pastatytas nelygiai.	Iš naujo sureguliuokite kojeles.
	Šaldytuvus liečiasi su siena ar kitais objektais.	Šiek tiek patraukite šaldytuvą.
	Komponentas, pvz., vamzdelis, esantis prietaiso gale, liečia kitą prietaiso dalį arba sieną.	Jei reikia, atsargiai palenkite komponentą į priešingą pusę.
Vanduo ant grindų	Užsikimšusi vandens nutekėjimo anga.	Skaitykite valymo ir aptarnavimo skyrių.
Šoninės plokštės yra karštos	Tai normalu. Šoninėse plokštėse yra šilumokaitis.	Jei reikia paliesti šonines plokštes, paimkite pirštines.

Jeį gedimo nepavyksta pašalinti, kreipkitės į serviso centrą.

## ŠALINIMAS



Šis simbolis informuoja apie tai, kad naudojimui nebetinkamo gaminio negalima išmesti kartu su kitomis buitinėmis atliekomis. Nebenaudojamas prietaisas turi būti pristatytas į oficialų atliekų surinkimo punktą elektros ir elektronikos įrenginių perdirbimui. Norėdami gauti informacijos apie tokius surinkimo punktus, teiraukitės vietos valdžios institucijose arba mažmeninės prekybos vietoje, kurioje įsigijote prietaisą. Kiekvienas namų ūkis atlieka svarbų vaidmenį surenkant ir perdirbant nenaudojamą buitinę techniką. Tinkamas nebenaudojamo prietaiso šalinimas padeda išvengti galimų neigiamų pasekmių aplinkai ir žmonių sveikatai.

### LT ATSIKAIMAS/ISPĖJIMAS

Kai kuriuos (paprastus) gedimus galutinis vartotojas gali tinkamai pašalinti be jokių saugumo problemų ar nesaugaus naudojimo, jei jie atliekami laikantis toliau pateiktų nurodymų (žr. skyrių „Savarankiškas taisymas“).

Todėl, jei toliau skyriuje „Savarankiškas taisymas“ nenurodyta kitaip, siekiant išvengti saugos problemų, remontą turi atlikti registruoti profesionalūs remontininkai. Registruotas profesionalus remontininkas yra profesionalus remontininkas, kuriam gamintojas suteikė prieigą prie šio gaminio instrukcijų ir atsarginių dalių sąrašo vadovaudamasis teisės aktuose aprašytais metodais pagal Direktyvą 2009/125/EB.

Tačiau pagal garantijos sąlygas remonto paslaugas gali teikti tik techninės priežiūros atstovai (t.y. įgaliotieji profesionalūs remontininkai), su kuriais galite susisiekti telefono numeriu, nurodytu vartotojo vadove/garantijos kortelėje arba per įgaliotąjį pardavėją. Todėl atminkite, kad profesionalių remontininkų (kurie nėra įgalioti Beko) atliktas remontas panaikina garantiją.

### Savarankiškas remontas

Galutinis vartotojas gali pats taisyti šias atsargines dalis: durų rankenas, durų vyrius, padėklus, krepšius ir durų tarpiklius (2021 m. kovo 1 d. atnaujintą sąrašą taip pat rasite adresu [support.beko.com](http://support.beko.com)).

Be to, siekiant užtikrinti gaminio saugą ir išvengti rimtų sužalojimų pavojaus, minėtas savarankiškas remontas turi būti atliktas vadovaujantis vartotojo vadove arba tinklapyje [support.beko.com](http://support.beko.com) pateiktomis savarankiško remonto instrukcijomis. Savo saugumui, prieš atlikdami savarankišką remontą atjunkite prietaisą nuo elektros tinklo.

Jei galutiniai naudotojai taisyti ar bando taisyti dalis, kurios nėra įtrauktos į tokį sąrašą ir/arba nesilaiko naudotojo vadovuose arba interneto tinklapyje [support.beko.com](http://support.beko.com) pateiktų instrukcijų, gali kilti saugos problemų, kurios nėra priskirtinos Beko, ir kurios anuliuos gaminio garantiją.

Todėl labai rekomenduojama, kad galutiniai naudotojai nebandytų atlikti tų dalių, kurios nėra įtrauktos į sąrašą, remonto darbų, o tokiais atvejais kreiptis į įgaliotus profesionalius remontininkus arba registruotus profesionalius remontininkus. Priešingu atveju, tokie galutinių naudotojų bandymai gali sukelti saugos problemų ir sugadinti gaminį, o vėliau sukelti gaisrą, užliejamą vandeniu, elektros smūgį ir rimtus sužalojimus.

Pateikiant kaip pavyzdį, bet juo neapsiribojant, šių dalių remonto darbai turi būti skirti įgaliotiems profesionaliems remontininkams arba registruotiems profesionaliems remontininkams: kompresorius, aušinimo grandinė, pagrindinė plokštė, keitiklio plokštė, ekrano plokštė ir kt.

Gamintojas/pardavėjas negali būti laikomas atsakingu tokiu atveju, jei galutiniai vartotojai nesilaiko aukščiau nurodytų reikalavimų.

Jūs įsigyto šaldytuvo atsarginių dalių prieinamumas yra 10 metų. Per šį laikotarpį bus galima įsigyti originalių atsarginių dalių, kad šaldytuvus veiktų tinkamai. Minimali jūsų įsigyto šaldytuvo garantija yra 24 mėnesiai.

Šis prietaisas yra aprūpintas „G“ klasės energijos vartojimo efektyvumo šviesos šaltiniu.

Šio prietaiso šviesos šaltinį keisti gali tik profesionalus remontininkas.

