

# beko



## Ledusskapis

Lietotāja rokasgrāmata

## Šaldytuvas

Vartotojo vadovas

## Kūlmik

Kasutusjuhend

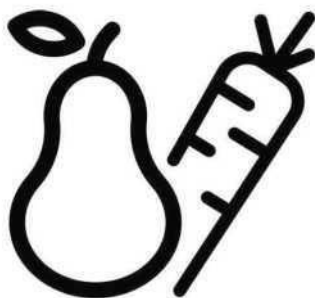

**B5RCNA366HXB**



LV-LT-ET

## Cienījamais pircēj!

### Pirms iekārtas lietošanas izlasiet šo rokasgrāmatu.

Paldies, ka izvēlējāties šo iekārtu! Vēlamies, lai jūs sasniegtu optimālu efektivitāti, lietojot šo kvalitatīvo iekārtu, kas ražota, izmantojot jaunākās tehnoloģijas. Tāpēc pirms iekārtas lietošanas rūpīgi izlasiet šo rokasgrāmatu un visus pārējos tai pievienotos dokumentus un saglabājiet tos kā informācijas avotu. Ievērojiet visu lietotāja rokasgrāmatā sniegto informāciju un brīdinājumus. Tādā veidā jūs pasargāsiet sevi un savu iekārtu no iespējamām briesmām.

Saglabājiet lietotāja rokasgrāmatu. Pievienojiet šo rokasgrāmatu iekārtai, ja nododat to kādam citam.

Lietotāja rokasgrāmatā tiek izmantoti šādi simboli:



Apdraudējums, kas var izraisīt nāvi vai ievainojumus.



**PIEZĪME** Apdraudējums, kas var radīt materiālus bojājumus iekārtai vai tās apkārtnēi.











Svarīga informācija vai noderīgi padomi par lietošanu.



Izlasiet lietotāja rokasgrāmatu.

 <b>INFORMĀCIJA</b>	
 <b>SUPPLIER'S NAME</b> <b>MODEL IDENTIFIER</b> (*) A      A	Produktu datubāzē saglabātajai modeļa informācijai var piekļūt, ievadot tālāk norādīto tīmekļa vietni un meklējot jūsu modeļa identifikatoru (*), kas norādīts uz enerģētikas marķējuma. <a href="https://eprel.ec.europa.eu/">https://eprel.ec.europa.eu/</a>

## **1. Norādījumi par drošību ..... 3**

-  1.1. Paredzētā izmantošana ..... 3
-  1.2. Bērnu, neaizsargātu personu un mājdzīvnieku drošība ..... 3
-  1.3. Elektriskā drošība ..... 4
-  1.4. Drošība, rīkojoties ar iekārtu ..... 4
-  1.5. Uzstādīšanas drošība ..... 4
-  1.6. Lietošanas drošība ..... 5
-  1.7. Apkopes un tīrīšanas drošība ..... 7
-  1.8. HomeWhiz..... 7
-  1.9. Apgaismojums..... 7

## **2. Norādījumi par vidi ..... 8**

## **3. Jūsu ledusskapis ..... 9**

## **4. Uzstādīšana ..... 10**

- 4.1. Piemērota uzstādīšanas vieta ..... 10
- 4.2. Kājiņu noregulēšana ..... 11
- 4.3. Pievienošana elektrotīklam ..... 11

- 4.4. Plastmasas ķīļu ievietošana ..... 11

## **5. Sagatavošana ..... 12**

## **6. Iekārtas lietošana ..... 13**

- 6.1. Apgaismojuma lampas nomaiņa ..... 15
- 6.2. Durvju atvēršanas virziena maiņa ..... 15
- 6.3. Brīdinājums par atvērtām durvīm ..... 15
- 6.4. Piena produktu (aukstās uzglabāšanas) nodalījums ..... 15
- 6.5. Aromāta neitralizēšanas modulis ..... 16
- 6.6. Zilā gaisma / HarvestFresh ..... 17
- 6.7. Dārzeņu nodalījums ar mitruma kontroli.. 17
- 6.8. Svaigas pārtikas sasaldēšana ..... 18
- 6.9. Ieteikumi par saldētas pārtikas uzglabāšanu ..... 19
- 6.10. Sīkāka informācija par dziļo sasaldēšanu ..... 19
- 6.11. Pārtikas ievietošana ..... 20
- 6.12. Salokāms vīna plaukts ..... 21
- 7. Apkope un tīrīšana ..... 22
- 8. Problēmu novēršana ..... 23

# 1. Norādījumi par drošību

- Šajā sadaļā ir ietverti norādījumi par drošību, kas nepieciešami, lai novērstu miesas vai materiālu bojājumu risku.
- Mūsu uzņēmums neuzņemas atbildību par bojājumiem, kas var rasties, ja šie norādījumi netiek ievēroti.

**⚠** Uzstādīšanas un remonta darbi vienmēr jāveic pilnvarotam pakalpojumu sniedzējam.

**⚠** Vienmēr izmantojiet oriģinālās rezerves daļas un piederumus.

**⚠** Oriģinālās rezerves daļas tiks nodrošinātas 10 gadus no iekārtas iegādes dienas.

**⚠** Nelabojojiet un nemainiet nevienu iekārtas detaļu, ja vien lietotāja rokasgrāmatā tas nav skaidri norādīts.

**⚠** Neveiciet nekādas izmaiņas iekārtā.

## **⚠ 1.1. Paredzētā izmantošana**

- Šī iekārta nav paredzēta komerciālai lietošanai, un to drīkst izmantot vienīgi tai paredzētajam mērķim.

Šo iekārtu ir paredzēts lietot iekštelpās, piemēram, māsājniecībā vai tamlīdzīgi.

Piemēram:

- darbiniekiem paredzētās virtuvēs veikalos, birojos un citās darba vietās, - lauku mājās,
- viesnīcu, motelu vai citu atpūtas vietu telpās, kuras izmanto klienti,
- hosteļos un līdzīgās vietās,
- sniedzot ēdināšanas pakalpojumus, un līdzīgiem ar mazumtirdzniecību saistītiem mērķiem.

Šo iekārtu nedrīkst lietot atklātās vai slēgtās vietās ārā, piemēram, uz kuģiem, balkoniem vai terasēm. Pakļaujot iekārtu lietus, sniega, saules un vēja iedarbībai, var rasties aizdegšanās risks.

## **⚠ 1.2. Bērnu, neaizsargātu personu un mājdzīvnieku drošība**

- Šo iekārtu drīkst lietot bērni vecumā no 8 gadiem un personas ar nepietiekami attīstītām fiziskām, sensoriskām vai garīgām spējām vai ar nepietiekamu pieredzi un zināšanām, ja tās tiek

uzraudzītas vai tām tiek sniegti norādījumi par iekārtas lietošanu drošā veidā un par saistīto apdraudējumu.

- Bērni vecumā no 3 līdz 8 gadiem drīkst ievietot pārtiku un izņemt to no dzesēšanas iekārtas.
- Elektroierīces ir bīstamas bērniem un mājdzīvniekiem. Bērni un mājdzīvnieki nedrīkst spēlēties ar iekārtu, kāpt uz tās vai iekļūt tajā.
- Tīrīšanu un apkopi, kas jāveic lietotājam, nedrīkst veikt bērni, ja vien kāds viņus neuzrauga.
- Glabājiet iepakojuma materiālus bērniem nepieejamā vietā. Pastāv savainojumu un nosmakšanas risks.
- Pirms atbrīvošanās no vecām iekārtām, kuras vairs nav izmantojamas:
  1. Izraujiet spēka kabeļa kontaktdakšu no rozetes.
  2. Nogrieziet un aizvāciet iekārtas spēka kabeli kopā ar kontaktdakšu.
  3. Neizņemiet plauktus un atvilktnes no iekārtas, lai nepieļautu bērnu iekļūšanu iekārtā.
  4. Noņemiet durvis.
  5. Novietojiet iekārtu tā, lai tā neapgāztos.
  6. Neļaujiet bērniem spēlēties ar nolietoto iekārtu.
- Neutilizējiet iekārtu, to sadedzinot. Pastāv sprādziena risks.

# Norādījumi par drošību

- Ja iekārtas durvis ir aprīkotas ar slēdzeni, glabājiet atslēgu bērniem nepieejamā vietā.

## **▲ 1.3. Elektriskā drošība**

- Iekārta nedrīkst būt pieslēgta strāvai uzstādīšanas, apkopes, tīrīšanas, remonta un transportēšanas laikā.
- Ja spēka kabelis ir bojāts, to drīkst nomainīt tikai pilnvarots pakalpojumu sniedzējs, lai izvairītos no iespējamiem riskiem.
- Nebāziet spēka kabeli zem iekārtas vai tās aizmugurē. Novietojiet uz spēka kabeļa smagus priekšmetus. Spēka kabelis nedrīkst būt saliekts, saspīests un saskarties ar siltuma avotu.
- Lai lietotu iekārtu, neizmantojiet pagarinātāju, sadalītāju vai adapteri.
- Pārņēsājami sadalītāji vai barošanas avoti var pārkarst un izraisīt aizdegšanos. Tāpēc aiz iekārtas vai tās tuvumā nedrīkst būt sadalītāji.
- Kontaktdakšai jābūt viegli pieejamai. Ja tas nav iespējams, elektroinstalācijā jābūt pieejamam tiesību aktiem atbilstošam mehānismam, kas atvieno visas spaiļes no elektrotīkla (drošinātājs, slēdzis, galvenais slēdzis utt.).
- Nepieskarieties kontaktdakšai ar mitrām rokām.
- Atvienojot iekārtu no strāvas, raujiet nevis aiz spēka kabeļa, bet gan aiz kontaktdakšas.

## **▲ 1.4. Drošība, rīkojoties ar iekārtu**

- Šī iekārta ir smaga, nepārvietojiet to vienaatnē.
- Pārvietojot iekārtu, neturieties aiz tās durvīm.
- Pārvietojot iekārtu, uzmanieties, lai nesabojātu dzesēšanas sistēmu un caurules. Nedarbiniet iekārtu, ja caurules ir bojātas, un sazinieties ar pilnvarotu pakalpojumu sniedzēju.

## **▲ 1.5. Uzstādīšanas drošība**

- Sazinieties ar pilnvarotu pakalpojumu sniedzēju par iekārtas uzstādīšanu. Lai sagatavotu iekārtu uzstādīšanai, izlasiet informāciju lietotāja rokasgrāmatā un pārliecinieties, vai elektriskie un ūdens vadi atbilst prasībām. Ja uzstādīšanas apstākļi nav piemēroti, piezvaniet kvalificētam elektriķim un santehniķim, lai viņi veiktu nepieciešamos pielāgojumus. Pretējā gadījumā var rasties elektriskās strāvas trieciens, aizdegšanās, problēmas ar iekārtu vai savainojumi.
- Pirms iekārtas uzstādīšanas pārbaudiet, vai tā nav bojāta.
- Uzstādiet iekārtu, ja tā ir bojāta.
- Novietojiet iekārtu uz līdzenas un cietas virsmas un nolīmeņojiet ar regulējamām kājiņām. Pretējā gadījumā ledusskapis var apgāzties un radīt savainojumus.
- Produkts jāuzstāda sausā un vēdināmā vietā. Zem iekārtas nedrīkst būt pakļāji, kājslauķi un līdzīgi grīdas segumi. Tas var izraisīt aizdegšanās risku nepietiekamas ventilācijas dēļ!
- Nebloķējiet un neaizsedziet ventilācijas atveres. Pretējā gadījumā var palielināties elektroenerģijas patēriņš un rasties iekārtas bojājumi.

# Norādījumi par drošību

- Nepievienojiet iekārtu tādām apgādes sistēmām kā saules enerģijas avoti. Pretējā gadījumā jūsu iekārta var tikt bojāta pēkšņu sprieguma svārstību dēļ!
- Jo vairāk aukstumaģenta ir ledusskapī, jo lielākai jābūt telpai, kurā to uzstāda. Ļoti mazās telpās, ja dzesēšanas sistēmā notiek gāzes noplūde, var rasties uzliesmojošs gāzes un gaisa maisījums. Ir jānodrošina vismaz 1 m<sup>3</sup> tilpuma uz katrām 8 gramu aukstumaģenta. Aukstumaģenta daudzums jūsu iekārtā ir norādīts tipa marķējumā.
- Iekārtas uzstādīšanas vieta nedrīkst būt pakļauta tiešiem saules stariem, un tā nedrīkst atrasties siltuma avota, piemēram, plīts, radiatora utt., tuvumā.

Ja nevarat novērst iekārtas uzstādīšanu siltuma avota tuvumā, izmantojiet piemērotu izolācijas plāksni un nodrošiniet minimālo attālumu līdz siltuma avotam, kā norādīts tālāk.

- Vismaz 30 cm attālumā no tādiem siltuma avotiem kā krāsnis, apkures ierīces, sildītāji utt.
- Un vismaz 5 cm attālumā no elektriskajām krāsnīm.
- Jūsu iekārtai ir I aizsardzības klase. Pieslēdziet iekārtu iezemētai rozetei, kas atbilst tipa marķējumā norādītajam sprieguma, strāvas un frekvences vērtībām. Rozetei jābūt aprīkotai ar drošinātāju ar nominālo jaudu no 10 A līdz 16 A. Mūsu uzņēmums neuzņemas atbildību par bojājumiem, kas radušies, ja iekārta tiek lietota, nenodrošinot zemējumu un elektriskos savienojumus, kas veikti atbilstoši vietējiem vai valsts noteikumiem.
- Uzstādīšanas laikā iekārtas spēka kabelim jābūt atvienotam. Pretējā gadījumā var rasties elektriskās strāvas trieciena un savainojumu risks!
- Nepieslēdziet iekārtu pie vaļīgām,

salauztām, netīrām, taukainām rozetēm, rozetēm, kas ir izrautas no vietas, vai rozetēm, kuras varētu nonākt saskarē ar ūdeni.

- Novietojiet iekārtas spēka kabeli un šļūtenes (ja tādas ir) tā, lai tie neradītu pakļūšanas risku.
- Mitruma iekļūšana detaļās, kurām pienāk strāva, vai spēka kabeli var izraisīt īssavienojumu. Tāpēc nelietojiet iekārtu mitrā vietā vai vietā, kur var izšļakstīties ūdens (piemēram, garāžā, veļas mazgātavā utt.). Ja ledusskapis ir saslapināts ar ūdeni, atvienojiet to no strāvas un sazinieties ar pilnvarotu pakalpojumu sniedzēju.
- Nepieslēdziet ledusskapi enerģijas taupīšanas ierīcēm. Šādas sistēmas kaitē iekārtai.

## 1.6. Lietošanas drošība

- Neizmantojiet uz iekārtas ķīmiskos šķīdinātājus. Šie materiāli rada sprādziena risku.
- Iekārtas kļūmes gadījumā atvienojiet to no strāvas un nedarbiniet, kamēr iekārtu nav salabojis pilnvarots pakalpojumu sniedzējs. Pastāv elektriskās strāvas trieciena risks!
- Nenovietojiet uz iekārtas vai tās tuvumā liesmas avotu (piemēram, sveces, cigaretes utt.).
- Nerāpieties uz iekārtas. Pastāv nokrišanas un savainošanās risks!
- Nebojājiet dzesēšanas sistēmas caurules ar asiem durstīgiem rīkiem. Aukstumaģents, kas izdalās, ja gāzes vadi, cauruļu pagarinājumi vai augšējo virsmu pārklājums tiek caurdurts, var izraisīt ādas kairinājumu un acu traumas.
- Nenovietojiet un nedarbiniet elektriskās ierīces ledusskapja/dziļās sasaldēšanas nodalījumos, ja vien to nav ieteicis ražotājs.

## Norādījumi par drošību

- Neiespiediet rokas vai ķermeņa daļas starp kustīgajām daļām iekārtas iekšpusē. Rīkojieties uzmanīgi, lai neiespiestu pirkstus ledusskapja durvīs. Rīkojieties uzmanīgi, atverot vai aizverot durvis, ja tuvumā ir bērni.
  - Nelieciet pie mutes saldējumu, ledus gabaliņus vai saldētu pārtiku, kas tikko izņemta no saldētavas. Apsaldējumu risks!
  - Nepieskarieties saldētavas iekšējām sienām, metāla daļām vai ledusskapī glabātajiem pārtikas produktiem ar mitrām rokām. Apsaldējumu risks!
  - Nelieciet saldētavas nodalījumā limonādes bundžas vai bundžas un pudeles, kas satur šķidrumus, kuri var sasalt. Pudeles un bundžas var uzsprāgt. Savainojumu un materiālu bojājumu risks!
  - Neizmantojiet un nenovietojiet ledusskapja tuvumā materiālus, kas ir jutīgi pret temperatūru, piemēram, uzliesmojošus aerosolus, viegli uzliesmojošus priekšmetus, sauso ledu vai citas ķīmiskas vielas. Aizdeģšanās un sprādziena risks!
  - Neglabājiet iekārtā sprādzienbīstamus materiālus, piemēram, aerosola baloniņus ar viegli uzliesmojošiem materiāliem.
  - Nenovietojiet virs iekārtas bundžas, kas satur šķidrumu. Ūdens izšļakstīšanās uz elektriskās daļas var izraisīt elektriskās strāvas trieciena vai aizdeģšanās risku.
  - Šī iekārta nav paredzēta zāļu, asins plazmas, laboratorijas preparātu vai līdzīgu materiālu un produktu, uz kuriem attiecas Medicīnas produktu direktīva, uzglabāšanai un dzesēšanai.
  - Ja iekārta tiek izmantota tai neparedzētam mērķim, tas var sabojāt iekārtā uzglabātos produktus vai tiem kaitēt.
  - Ja jūsu ledusskapis ir aprīkots ar zilo apgaismojumu, neskatieties uz to ar optiskām ierīcēm. Neskatieties tieši UV gaismas diodes gaismā ilgstoši.
- Ultravioletie stari var izraisīt acu nogurumu.
- Nelieciet iekārtā vairāk produktu, nekā pieļauj tās tilpums. Ja, atverot ledusskapja durvis, no tā krīt ārā ledusskapja saturs, ir iespējams gūt traumas vai bojājumus. Līdzīgas problēmas var rasties, ja uz iekārtas tiek novietots kāds priekšmets.
  - Pārliecinieties, ka ledus vai ūdens, kas varētu būt nonācis uz grīdas, ir savākts, lai izvairītos no savainojumiem.
  - Mainiet plauktu/pudeļu plauktu novietojumu ledusskapja durvīs, kamēr plaukti ir tukši. Fizisku savainojumu risks!
  - Novietojiet uz iekārtas priekšmetus, kas var nokrist/apgāzties. Šie priekšmeti var nokrist, atverot vai aizverot iekārtas durvis, un izraisīt savainojumus un/vai materiālus bojājumus.
  - Nesītiēt pa stikla virsmām un neizdariet pārmērīgu spiedienu uz tām. Saplēsts stikls var izraisīt savainojumus un/vai materiālus bojājumus.
  - Jūsu iekārtas dzesēšanas sistēma satur R600a aukstumaģentu. Iekārtā izmantotais aukstumaģenta veids ir norādīts tipa marķējumā. Šī gāze ir viegli uzliesmojoša. Tāpēc, darbinot iekārtu, uzmanieties, lai nesabojātu dzesēšanas sistēmu un caurules. Ja caurules ir bojātas:
    - nepieskarieties iekārtai vai spēka kabelim,
    - sargājiet produktu no iespējamiem uguns avotiem, kas var izraisīt produkta aizdeģšanos,

# Norādījumi par drošību

- vēdiniet telpu, kurā atrodas iekārta. Neizmantojiet ventilatoru,
- sazinieties ar pilnvarotu pakalpojumu sniedzēju.

- Ja iekārta ir bojāta un jūs konstatējat gāzes noplūdi, turieties tālāk no gāzes. Saskaroties ar ādu, gāze var izraisīt apspaldējumus.

## **⚠ 1.7. Apkopes un tīrīšanas drošība**

- Nevelciet aiz durvju roktura, ja pārvietojat iekārtu tīrīšanas nolūkos. Rokturis var radīt savainojumus, ja to pavelk pārāk stipri.
- Netīriet produktu, izsmidzinot vai lejot ūdeni uz iekārtas un tās iekšpusē. Elektriskās strāvas trieciena un aizdegšanās risks!
- Iekārtas tīrīšanai neizmantojiet asus vai abrazīvus rīkus. Neizmantojiet tādus materiālus kā sadzīves tīrīšanas līdzekļi, mazgāšanas līdzekļi, gāze, benzīns, spirts, vasks utt.
- Iekārtas iekšpusē izmantojiet tikai tādus tīrīšanas un apkopes līdzekļus, kas nav kaitīgi pārtikai.
- Iekārtas tīrīšanai un ledus atkausēšanai neizmantojiet tvaiku vai tīrīšanas līdzekļus, kas rada tvaiku. Tvaiki saskaras ar ledusskapja zonām, kam pienāk strāva, un izraisa īssavienojumu vai elektriskās strāvas triecienu!
- Uzmanieties, lai ūdens nenokļūtu iekārtas elektroniskajās shēmās vai apgaismojumā.
- Izmantojiet tīru, sausu drānu, lai noslaucītu putekļus vai svešķermeņus no kontaktdakšas galiem. Kontaktdakšas tīrīšanai neizmantojiet slapju vai mitru drānu. Pretējā gadījumā var rasties aizdegšanās vai strāvas trieciena risks!

## **⚠ 1.8. HomeWhiz**

### **(Var nebūt visos modeļos.)**

- Ievērojiet brīdinājumus par drošību pat tad, ja, neatrodieties iekārtas tuvumā, izmantojot lietotni HomeWhiz. Pievērsiet arī uzmanību brīdinājumiem lietotnē.

## **⚠ 1.9. Apgaismojums**

### **(Var nebūt visos modeļos.)**

- Ja jānomaina gaismas diode / spuldze, sazinieties ar pilnvarotu pakalpojumu sniedzēju.



## 2. Norādījumi par vidi

### 2.1. Atbilstība EEIA direktīvai un atkritumu pārstrāde



Šī iekārta atbilst ES EEIA direktīvas (2012/19/ES) prasībām. Šī iekārta ir marķēta ar elektrisko un elektronisko iekārtu

atkritumu (EEIA) klasifikācijas simbolu.

Šis simbols liecina, ka šo iekārtu tās kalpošanas laika beigās nedrīkst izmest kopā ar citiem sadzīves atkritumiem.

Nolietotā iekārta jānodod oficiālā savākšanas punktā elektrisko un elektronisko ierīču pārstrādei. Lai atrastu šīs savākšanas sistēmas, sazinieties ar vietējām iestādēm vai mazumtirgotāju, no kura jūs iegādājāties iekārtu. Katrai mājsaimniecībai ir svarīga loma veco ierīču pārstrādē un otrreizējā izmantošanā. Pareiza nolietotās iekārtas utilizācija palīdz novērst iespējamo negatīvo ietekmi uz vidi un cilvēku veselību.

### 2.2. Atbilstība direktīvai par bīstamo vielu ierobežošanu elektroniskajā un elektriskajā aprīkojumā

Jūsu iegādātā iekārta atbilst ES direktīvas par bīstamo vielu ierobežošanu elektroniskajā un elektriskajā aprīkojumā (2011/65/ES) prasībām. Tās sastāvā nav šajā direktīvā norādīto kaitīgo un aizliegto materiālu.

### 2.3. Informācija par iepakojumu



Iekārtas iepakojums ir izgatavots no otrreizēji pārstrādājamiem materiāliem atbilstoši mūsu valsts vides

aizsardzības noteikumiem.

### 2.4. Atbilstība direktīvai par bīstamo vielu ierobežošanu elektroniskajā un elektriskajā aprīkojumā

Jūsu iegādātā iekārta atbilst ES direktīvas par bīstamo vielu ierobežošanu elektroniskajā un elektriskajā aprīkojumā (2011/65/ES) prasībām. Tās sastāvā nav šajā direktīvā norādīto kaitīgo un aizliegto materiālu.

### 2.5. Informācija par iepakojumu

Iekārtas iepakojums ir izgatavots no otrreizēji pārstrādājamiem materiāliem atbilstoši mūsu valsts

vides aizsardzības noteikumiem.

Neizmetiet iepakojuma materiālus kopā ar mājsaimniecības vai citiem atkritumiem. Nogādājiet tos vietējo pašvaldību norādītajās iepakojuma materiālu savākšanas vietās.

### 3. Jūsu ledusskapis

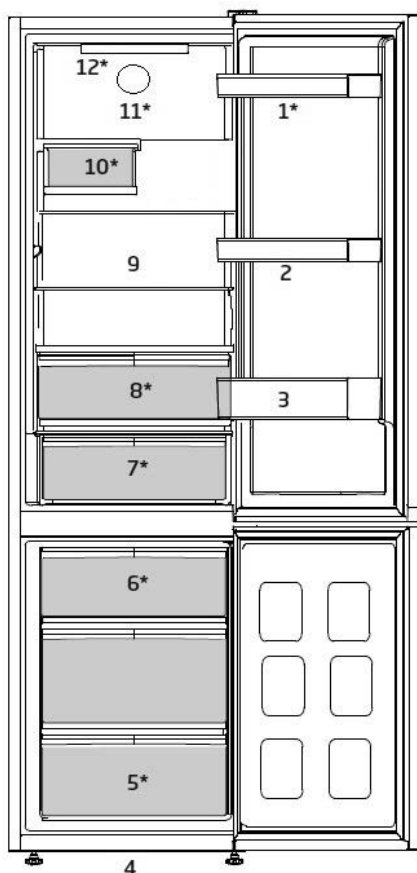

- |    |                                |     |  |
|----|--------------------------------|-----|--|
| 1. | Regulējami durvju plaukti      | 7.  | Piena produktu (aukstās uzglabāšanas) nodalījums |
| 2. | Olu turētājs                   | 8.  | Augļu nodalījums                                 |
| 3. | Pudeļu plaukts                 | 9.  | Regulējami plaukti                               |
| 4. | Regulējamas priekšējās kājiņas | 10. | Vīna nodalījums                                  |
| 5. | Saldēšanas nodalījums          | 11. | Ventilators                                      |
| 6. | Ledus tvertne                  | 12. | Apgaismojuma lampa                               |

**\*Var nebūt pieejams visiem modeļiem**





Attēli, kas ietverti šajā instrukciju rokasgrāmatā, ir shēma veidīgi un var tieši neatbilst jūsu modelim. Ja attiecīgās detaļas nav iekļautas jūsu iegādātā produkta komplektācijā, tad tās attiecas uz citiem modeļiem.

## 4. Uzstādīšana

**⚠** Vispirms izlasiet norādījumus par drošību!

### 4.1. Piemērota uzstādīšanas vieta

Sazinieties ar pilnvarotu pakalpojumu sniedzēju par iekārtas uzstādīšanu. Lai sagatavotu iekārtu lietošanai, izlasiet informāciju lietotāja rokasgrāmatā un pārliedzinieties, vai elektrības un ūdens pieslēgums atbilst prasībām. Ja neatbilst, zvaniet kvalificētam elektriķim un tehniķim, lai veiktu visus nepieciešamos pasākumus.

	<b>BRĪDINĀJUMS!</b> Ražotājs neuzņemas atbildību par zaudējumiem, kas var rasties nepilnvarotu personu veiktu procedūru dēļ.
	<b>BRĪDINĀJUMS!</b> Uzstādīšanas laikā iekārta nedrīkst būt pieslēgta strāvai. Pretējā gadījumā pastāv nāves vai nopietnu savainojumu risks!
	<b>BRĪDINĀJUMS!</b> Ja telpas, kurā jānovieto iekārta, durvju aile ir tik šaura, ka caur to nevar iznest iekārtu, noņemiet telpas durvis un iznesiet iekārtu pa durvīm, pagriežot to uz sāniem; ja tas nepalīdz, sazinieties ar pilnvarotu pakalpojumu sniedzēju.

- Novietojiet iekārtu uz līdzenas grīdas virsmas, lai nepieļautu vibrāciju.
- Ledusskapis jānovieto vismaz 30 cm attālumā no karstuma avotiem, piemēram, plīts virsmām, apsildes ierīcēm un plītim un vismaz 5 cm attālumā no elektriskajām cepeškrāsnīm.
- Iekārtu nedrīkst pakļaut tiešiem saules stariem un glabāt mitrās vietās.
- Lai nodrošinātu efektīvu darbību, apkārt iekārtai ir jābūt pietiekamai ventilācijai. Ja iekārtu paredzēts novietot sienas nišā, pievērsiet uzmanību tam, lai

atstātu vismaz 5 cm attālumu no griestiem un sānu sienām.

- Atstājiet vismaz 5 cm attālumu gaisa cirkulācijai starp iekārtas aizmuguri un sienu, lai izvairītos no kondensāta veidošanās uz iekārtas aizmugurējā paneļa.
- Lai jūsu iekārta darbotos efektīvi, ir nepieciešama atbilstoša gaisa cirkulācija. Ja iekārta tiks novietota nišā, neaizmirstiet atstāt vismaz 5 cm atstarpi starp produktu un griestiem, aizmugurējo sienu un sānu sienām.
- Ja iekārta tiks novietota nišā, neaizmirstiet atstāt vismaz 5 cm atstarpi starp produktu un griestiem, aizmugurējo sienu un sānu sienām. Pārbaudiet, vai aizmugurējās sienas atstarpes aizsargdetāļa atrodas vietā (ja tā ir iekļauta iekārtā). Ja detaļa nav pieejama vai ja tā ir pazaudēta vai nokritusi, novietojiet iekārtu tā, lai starp iekārtas aizmuguri un telpas sienu būtu vismaz 5 cm atstarpe. Brīva vieta iekārtas aizmugurē ir svarīga efektīvai iekārtas darbībai.

# Uzstādīšana

## 4.2. Kājiņu noregulēšana

Ja iekārta pēc uzstādīšanas nav nolīmeņota, noregulējiet kājiņas priekšpusē, pagriežot tās pa labi vai pa kreisi.

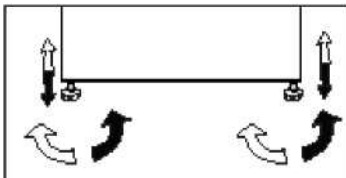

## 4.3. Pievienošana elektrotīklam



**BRĪDINĀJUMS!** Neveidojiet savienojumus, izmantojot pagarinātājus vai sadalītājus.



**BRĪDINĀJUMS!** Bojāts spēka kabelis jānomaina pilnvarota pakalpojumu sniedzēja pārstāvim.



Ja divi ledusskapji jānovieto viens otram blakus, starp tiem jābūt vismaz 4 cm atstarpei.

- Mūsu uzņēmums neuzņemas atbildību par bojājumiem, kas radīsies, ja iekārta tiks lietota bez zemējuma un elektriskā savienojuma, kas veikts atbilstoši valsts noteikumiem.
- Pēc uzstādīšanas spēka kabeļa kontaktdakšai jābūt viegli aizsniadzamai.
- Nenovietojiet pagarinātājus vai vairākas bezvadu kontaktligzdas starp iekārtu un sienas kontaktligzdu.



### Brīdinājums par karstu virsmu!

Jūsu iekārtas sānu sienas ir aprīkotas ar aukstumaģenta caurulēm, lai uzlabotu dzesēšanas sistēmu. Šajās vietām var plūst aukstumaģents ar augstu temperatūru, tāpēc uz sānu sienām var parādīties karstas virsmas. Tas ir normāli, un tehniskā apkope nav nepieciešama. Pieskaroties šīm vietām, rīkojieties uzmanīgi.

## 4.4. Plastmasas ķīļu ievietošana

Izmantojiet iekārtas komplektācijā iekļautos plastmasas ķīļus, lai nodrošinātu pietiekami daudz vietas gaisa cirkulācijai starp iekārtu un sienu.

1. Lai piestiprinātu ķīļus, atskrūvējiet iekārtas skrūves un izmantojiet ķīļu komplektācijā iekļautās skrūves.
2. Piestipriniet 2 plastmasas ķīļus uz ventilācijas vāka, kā parādīts attēlā.

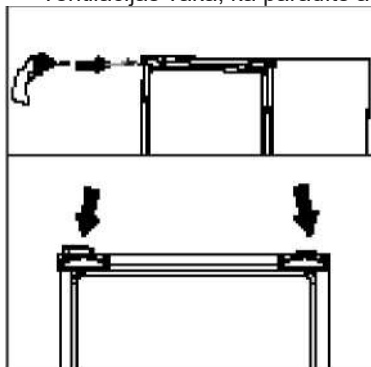

## 5. Sagatavošana

**⚠** Vispirms izlasiet norādījumus par drošību!

- Attiecībā uz brīvi stāvošu iekārtu — šo dzesēšanas iekārtu nav paredzēts izmantot kā iebūvētu iekārtu.
- Ledusskapis ir uzstādāms vismaz 30 cm attālumā no karstuma avotiem, piemēram, radiatoriem, sildītājiem, centrālā apkures un krāsnīm, un vismaz 5 cm attālumā no elektriskajām krāsnīm, un to nedrīkst novietot tiešā saules gaismā.
- Telpā, kurā uzstādāt ledusskapi, temperatūrai jābūt vismaz +5 °C. Lai ledusskapis darbotos efektīvi, nav ieteicams to lietot vēsākos apstākļos.
- Pārliecinieties, ka ledusskapja iekšpuse ir rūpīgi iztīrīta.
- Ja ir jāuzstāda divi blakus esoši ledusskapji, starp tiem jānodrošina vismaz 2 cm atstarpe.
- Kad ledusskapis tiek iedarbināts pirmo reizi, ievērojiet turpmākos norādījumus pirmo sešu darbības stundu laikā.
- Durvis nevajadzētu atvērt pārāk bieži.
- Ledusskapi nevajadzētu ieslēgt tukšu, bez ievietotas pārtikas.
- Neatvienojiet ledusskapi no strāvas. Elektroapgādes traucējumu gadījumā, skatiet brīdinājumus sadaļā “Ieteicamie problēmu risinājumi”.
- Oriģinālo iepakojumu un putuplastu vajadzētu saglabāt transportēšanai vai pārvietošanai nākotnē.
- Grozi/atvilktnes, kas aprīkotas ar dzesēšanas nodalījumu, vienmēr jāizmanto, lai nodrošinātu zemu enerģijas patēriņu un labākus uzglabāšanas apstākļus.
- Pārtikai saskaroties ar temperatūras sensoru saldētavas nodalījumā, var palielināties iekārtas enerģijas patēriņš. Tāpēc nedrīkst pieļaut saskari ar šo sensoru (šiem sensoriem).

- Dažos modeļos instrumentu panelis automātiski izslēdzas 1 minūti pēc durvju aizvēršanas. Tas atkal tiks aktivizēts, tiklīdz tiks atvērtas durvis vai nospiesta kāda poga.
- Temperatūras izmaiņu dēļ, kas rodas, atverot/aizverot iekārtas durvis tās darbības laikā, ir normāli, ka veidojas kondensāts uz durvju plauktiem, plauktiem pašā iekārtā un stikla nodalījumiem.
- Tā kā karstais un mitrais gaiss tiešā veidā neiekļūst jūsu iekārtā, ja durvis netiks atvērtas, iekārta pati optimizēs savu darbību tā, lai spētu pasargāt jūsu pārtiku. Tādas funkcijas un komponentes kā kompresors, ventilators, sildītājs, atkausētājs, apgaismojums, displejs u. c. darbosies tā, lai minimāli patērētu enerģiju šādos apstākļos.
- Ja ir vairākas iespējas, stikla plaukti jānovieto tā, lai gaisa izplūdes atveres aizmugurējā sienā netiktu bloķētas, vēlams, lai gaisa izplūdes atveres paliktu zem stikla plaukta. Šāds izvietojums var palīdzēt uzlabot gaisa cirkulāciju un energoefektivitāti.

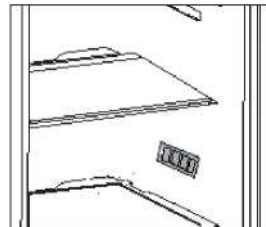

## 6. Iekārtas lietošana

**⚠** Vispirms izlasiet norādījumus par drošību!

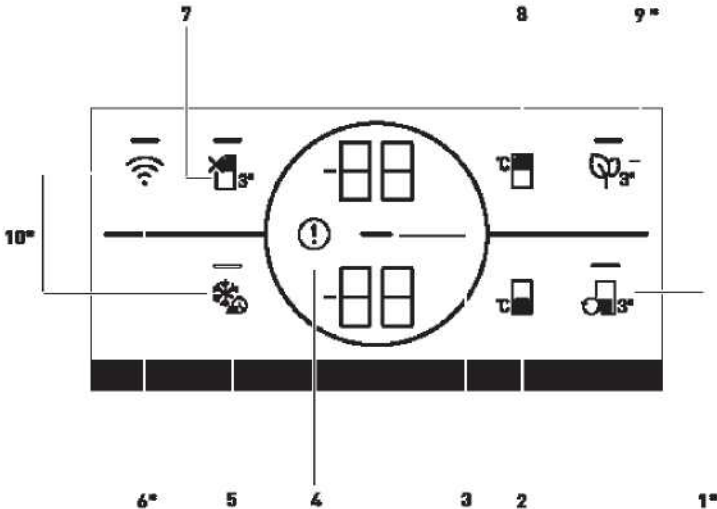

### 1.1. Nodalījumu maiņas poga

Nospiežot nodalījumu maiņas pogu (🏠<sup>3°</sup>) 3 sekundes, saldētavas nodalījums pārslēdzas starp dzesēšanas, "izslēgts" un saldēšanas režīmu. Ja tas tiek izmantots kā dzesēšanas nodalījums, temperatūra tiks iestatīta uz 4 °C. Režīmā "IZSLĒGTS" nodalījuma temperatūras indikatoram jārāda "- -".

### 2. Saldētavas nodalījuma temperatūras iestatīšanas poga

Tiek iestatīta temperatūra dzesēšanas nodalījumā. Nospiežot pogu (🏠<sup>3°</sup>), temperatūru saldētavas nodalījumā varēs iestatīt uz: -18, -19, -20, -21, -22, -23, -24 °C.

### 3. Enerģijas taupīšanas (izslēgta ekrāna) indikators

Enerģijas taupīšanas funkcija tiek aktivizēta automātiski, un enerģijas taupīšanas simbols (—) parādās, ja iekārtas durvis nav atvērtas vai aizvērtas ilgāku laiku. Kad enerģijas taupīšanas funkcija ir ieslēgta, visi simboli ekrānā, izņemot enerģijas taupīšanas simbolu, ir izslēgti. Kamēr enerģijas taupīšanas funkcija ir aktivizēta, nospiežot kādu pogu vai atverot durvis, šī funkcija tiks deaktivizēta, un ekrānā atkal būs redzami visi parastie simboli. Enerģijas taupīšanas funkcija tiek aktivizēta, kad iekārta tiek piegādāta no rūpnīcas, un to nevar atcelt.

**\*Var nebūt pieejams visiem modeļiem**



Attēli šajā lietotāja rokasgrāmatā ir shēmveidīgi un var tieši neatbilst jūsu iekārtai. Ja attiecīgās detaļas nav iekļautas jūsu iegādātās iekārtas komplektācijā, tad tās attiecas uz citiem modeļiem.

# Iekārtas lietošana

## 4. Kļūmes indikators

Šis indikators (❗) tiek aktivizēts, ja ledusskapis nevar nodrošināt atbilstošu dzesēšanu vai ja rodas sensora kļūda. Saldētavas nodalījuma temperatūras indikators rādīs burtu "E", bet dzesēšanas nodalījuma temperatūras indikators ciparus 1, 2, 3. Indikatora cipari apzīmē darbības kļūmi. Ja saldētavas nodalījumā ievietota karsta pārtika vai iekārtas durvis ir atvērtas ilgu laiku, var iedegties izsaukuma zīme. Tā nav kļūme; šis brīdinājums pazūd, kad ēdiens ir atdzisis vai tiek nospiesta kāda poga.

## 5. Ātrās sasaldēšanas poga

Kad tiek nospiesta ātrās sasaldēšanas poga, uz pogas iedegas gaismas diode un tiek aktivizēta ātrās sasaldēšanas funkcija. Saldēšanas nodalījuma temperatūra tiek iestatīta uz -27 °C. Lai izslēgtu šo funkciju, nospiediet pogu vēlreiz. Ātrās sasaldēšanas funkcija tiek automātiski izslēgta pēc 24 stundām. Lai sasaldētu lielu daudzumu svaigas pārtikas, pirms pārtikas ievietošanas saldētavas nodalījumā nospiediet ātrās sasaldēšanas pogu.

## 6. Bezvadu režīma poga

Šī poga (📶) tiek izmantota, lai bezvadu režīmā izveidotu savienojumu ar iekārtu, izmantojot HomeWhiz mobilo lietotni. Ja poga tiek turēta piespiesta ilgstoši (3 s), uz tās mirgos gaismas diode (ar 0,5 sekunžu intervālu). Iekārta ir sasaistīta ar mājas interneta tīklu. Kad ir izveidots bezvadu savienojums ar iekārtu, gaismas diode deg nepārtraukti. Pēc sākotnējās iestatīšanas savienojumu var aktivizēt/deaktivizēt, nospiežot šo pogu. Gaismas diode uz pogas ātri mirgo (ar 0,2 sekunžu intervālu), līdz tiek izveidots savienojums. Kamēr savienojums ir aktīvs, gaismas diode deg nepārtraukti. Ja savienojumu nevar

izveidot ilgu laiku, pārbaudiet savienojuma iestatījumus un skatiet sadaļu "Problēmu novēršana" lietotāja rokasgrāmatā. Lietotne HomeWhiz jāizmanto ar bezvadu savienojumu. Iestatīšanas darbības ir izskaidrotas lietotnē iestatīšanas laikā. Lietotnei var piekļūt, skenējot QR kodu no HomeWhiz etiķetes uz iekārtas. Lietotni var iegūt veikalā App Store vai Android ierīcēm veikalā Play Store. Sīkāka informācija pieejama vietnē <https://www.homewhiz.com/>.

## 7. IZSLĒGTA dzesēšanas nodalījuma (Atvaļinājuma režīma) funkcijas poga

Lai aktivizētu atvaļinājuma režīma funkciju (🌡️), 3 sekundes turiet nospiestu pogu. Tiks aktivizēts atvaļinājuma režīms un uz pogas iedegsies gaismas diode. Dzesēšanas nodalījuma temperatūras indikatorā būs redzams "- -", un dzesēšanas nodalījums neveiks aktīvu dzesēšanu. Ja šī funkcija ir aktivizēta, nedrīkst uzglabāt pārtiku dzesēšanas nodalījumā. Dzesēšana citos nodalījumos turpināsies atbilstoši tajos iestatītajai temperatūrai. Lai atceltu šo funkciju, vēlreiz turiet nospiestu taustiņu 3 sekundes.

## 8. Dzesēšanas nodalījuma temperatūras iestatīšanas poga

Ļauj iestatīt temperatūru dzesēšanas nodalījumā (🌡️). Nospiežot pogu , varēsiet iestatīt dzesēšanas nodalījuma temperatūru: 8, 7, 6, 5, 4, 3, 2 un 1 °C.

# Iekārtas lietošana

## 9. Aromāta neitralizēšanas moduļa poga

Turiet piespiestu šo pogu 3 sekundes, lai aktivizētu/deaktivizētu aromāta neitralizēšanas (🌀) funkciju. Kad aromāta neitralizēšanas funkcija ir aktīva, iedegas attiecīgās pogas gaismas diode. Kad šī funkcija ir aktivizēta, aromāta neitralizēšanas modulis darbosies periodiski.

## 10. Poga bezvadu savienojuma iestatījumu atiestatīšanai

Lai atiestatītu bezvadu savienojuma iestatījumus, nospiediet ātrās

sasaldēšanas (❄️) un bezvadu

savienojuma (📶) pogas un turiet tās nospiešanas 3 sekundes. Ierīcē, kurā bezvadu savienojuma iestatījumi ir atiestatīti/atgriezti uz rūpnīcas noklusējuma iestatījumiem, tiek zaudēti visi ierīcē iepriekš iestatītie lietotāja dati.

## 6.1. Apgaismojuma lampas nomaiņa

Lai nomainītu ledusskapja apgaismojuma spuldzi / gaismas diodi, sazinieties ar pilnvarotu pakalpojumu sniedzēju.

Šajā ledusskapī uzstādītā spuldze nav piemērota telpu apgaismojumam. Šī lampa ir paredzēta, lai palīdzētu lietotājam ledusskapī/saldētavā droši un ērti ievietot pārtiku.

Šajā ierīcē izmantotajām lampām ir jāspēj funkcionēt ekstrēmos fiziskos apstākļos, piemēram, temperatūrā, kas nepārsniedz -20 °C.

**(vienīgi saldētavā ar atvilktnēm un vertikālā saldētavā)**

## 6.2. Durvju atvēršanas virziena maiņa

Ledusskapja durvju atvēršanas virziens var tikt mainīts atbilstoši tā izmantošanas vietai. Ja nepieciešams, lūdzu, sazinieties ar tuvāko pilnvaroto pakalpojumu sniedzēju.

## 6.3. Brīdinājums par atvērtām durvīm

Ja iekārtas ledusskapja vai saldētavas nodalījuma durvis zināmu laika periodu paliks atvērtas, atskanēs brīdinājuma signāls. Šis skaņas signāls aplūstīs, nospiežot jebkuru indikatora pogu vai aizverot durvis.

## 6.4. Piena produktu (aukstās uzglabāšanas) nodalījums

Nodrošināta zemāka temperatūra nekā pārējā ledusskapja nodalījumā. Izmantojiet šo nodalījumu, lai uzglabātu delikateses (salami, desiņas, piena produktus utt.), kam nepieciešama zemāka uzglabāšanas temperatūra, vai gaļas, vistas vai zivju produktus tūlītējai lietošanai. Neglabājiet augļus un dārzeņus šajā nodalījumā.



### 6.5. Aromāta neitralizēšanas modulis (FreshGuard)

Aromāta neitralizēšanas modulis ātri neitralizē nepatīkamu aromātu jūsu ledusskapī, pirms tas ietekmē virsmas. Šis modulis, kas uzstādīts ledusskapja svaigo produktu nodalījuma augšdaļā, neitralizē nepatīkamu aromātu, vienlaikus intensīvi aizvadot gaisu uz aromātu filtru, un pēc tam attīrītais gaiss atkal aizplūst uz svaigo produktu nodalījumu. Tādējādi nevēlamais aromāts, kas var rasties, uzglabājot produktus ledusskapī, tiek neitralizēts, pirms tas ietekmē ledusskapja virsmas.

To nodrošina modulī iebūvētais ventilators, LED gaismas diode un aromātu filtrs. Lietojot ikdienā, aromāta neitralizēšanas modulis regulāri automātiski ieslēgsies. Lai uzturētu efektīvu veikspēju, ieteicams filtru aromāta neitralizēšanas moduli nomainīt ik pēc 5 gadiem, uzticot šo darbu pilnvarotam pakalpojumu sniedzējam. Tā kā modulī ir iebūvēts ventilators, tā radītais darbības troksnis ir parasta parādība. Atverot svaigo produktu nodalījuma durvis moduļa darbības laikā, ventilators tiks īslaicīgi apturēts, bet atsāks darbību drīz pēc durvju aizvēršanas. Ja rodas energoapgādes pārtraukums, aromāta neitralizēšanas modulis atsāks darbību pēc energoapgādes atjaunošanas.



Ieteicams uzglabāt aromātiskus produktus (piemēram, sieru, olīvas un delikateses) to iesaiņojumā un cieši noslēgt, lai nepieļautu nepatīkama aromāta veidošanos, sajaucoties dažādu produktu aromātiem. Turklāt ir ieteicams savlaicīgi izņemt no ledusskapja produktus, kas sākuši bojāties, lai nepieļautu citu produktu sabojāšanos un nepatīkama aromāta rašanos.

### 6.6. Zilā gaisma / HarvestFresh

**\*Var nebūt pieejams visiem modeļiem  
Modeļi ar zilo gaismu**

Ar zilu gaismu izgaismotos nodalījumos uzglabāti augļi un dārzeņi turpina veikt fotosintēzes procesu, izmantojot zilās gaismas viļņa garuma ietekmi, un tādējādi saglabā to sastāvā esošos vitamīnus.

#### **Modeļi ar HarvestFresh**

Ar HarvestFresh tehnoloģiju izgaismotos nodalījumos uzglabāti augļi un dārzeņi ilgāk saglabā to sastāvā esošos vitamīnus, pateicoties zilās, zaļās, sarkanās gaismas un tumsas cikliem, kas simulē diennakts ciklu.

Ja HarvestFresh tehnoloģijas darbības tumšā perioda laikā atvērsiet durvis, ledusskapis to automātiski noteiks un ieslēgs zilo, zaļo vai sarkano gaismu, lai jūsu ērtībām izgaismotu nodalījumu. Pēc ledusskapja durvju aizvēršanas tumšais periods turpināsies, diennakts ciklā atveidojot nakti.

### 6.7. Dārzeņu nodalījums ar mitruma kontroli (EverFresh+)

**\*izvēles iespēja**

Mitruma kontroles funkcija ļauj kontrolēt mitruma līmeni dārzeņos un augļos, tā ļaujot tiem ilgāk saglabāties svaigiem. Tādus ātri sažūstošus lapu dārzeņus kā salātus, spinātus un līdzīgus dārzeņus ir ieteicams ievietot dārzeņu nodalījumā nevis vertikāli, bet pēc iespējas horizontālā pozīcijā. Liekot dārzeņus nodalījumā, smagākos un cietākos dārzeņus ievietojiet nodalījuma apakšā, bet vieglākos un mīkstākos — augšpusē, ņemot vērā attiecīgo dārzeņu svaru. Neievietojiet dārzeņus nodalījumā plastmasas maisiņos. Ja dārzeņus atstāsit iepakotus plastmasas maisiņos, tie īsā laikā sapūs. Ja nevēlaties kāda dārzeņa saskari ar citiem dārzeņiem, nodalīšanai izmantojiet tādus iepakojuma materiālus kā papīru, kas ir higiēnisks un uzsūc mitrumu. Vienā dārzeņu nodalījumā kopā ar citiem dārzeņiem un augļiem neievietojiet augļus, kas izdala daudz etilēna gāzes, piemēram, bumbierus, aprikozes, persikus un jo īpaši ābolus. Šo augļu izdalītā etilēna gāze var paātrināt citu dārzeņu un augļu nogatavošanos, tie var arī ātrāk sapūt.

## Iekārtas lietošana

Lai uzglabātu augļus un dārzeņus ideālos mitruma apstākļos, varat mainīt nodalījuma aizbīdņa atrašanās vietu. Ja tiek uzglabāti tikai augļi un dārzeņi, iestatiet fiksatoru uz augļiem; ja tiek uzglabāti tikai dārzeņi, iestatiet fiksatoru uz dārzeņiem, ja tiek uzglabāti jaukti produkti, iestatiet fiksatoru uz jauktu iestatījumu.

### 6.8. Svaigas pārtikas sasaldēšana

- 8 stundas pirms svaigas pārtikas sasaldēšanas aktivizējiet ātrās sasaldēšanas funkciju.
- Lai saglabātu pārtikas kvalitāti, saldētavas nodalījumā ievietotā pārtika ir jāsasaldē pēc iespējas ātrāk, šim nolūkam izmantojiet ātrās sasaldēšanas funkciju.
- Svaigu pārtikas produktu sasaldēšana pagarinās to uzglabāšanas laiku saldētavas nodalījumā.
- Iesaiņojiet produktus gaisa necaurlaidīgos iepakojumos un cieši noslēdziet.
- Pirms ievietošanas saldētavā pārliecinieties, vai pārtikas produkti ir iesaiņoti. Parastā iepakojuma papīra vietā izmantojiet saldētavai paredzētus traukus, foliju un mitrumizturīgu papīru, plastmasas maisiņu vai līdzīgus iesaiņošanas materiālus.



Ledus saldētavas nodalījumā izkūst automātiski.

- Pirms sasaldēšanas uz katra pārtikas iepakojuma atzīmējiet iesaiņošanas datumu. Tas ļaus noteikt katra iepakojuma svaigumu katru reizi, kad tiek atvērta saldētava. Glabājiet agrāk iesaiņotus pārtikas produktus priekšā, lai nodrošinātu, ka tie tiek izmantoti vispirms.
- Saldēti pārtikas produkti jāizlieto uzreiz pēc atkausēšanas, un tos nedrīkst sasaldēt atkārtoti.
- Nesasaldējiet lielu pārtikas daudzumu vienā reizē.

## Iekārtas lietošana

Saldēšanas nodalījuma temperatūras iestatīšana	Dzesēšanas nodalījuma temperatūras iestatīšana	Sīkāka informācija
-18 °C	4 °C	Tas ir parasti ieteicamais iestatījums.
-20, -22 vai -24 °C	4 °C	Šie iestatījumi ir ieteicami, kad apkārtējā temperatūra pārsniedz 30 °C.
Funkcija "Ātrā sasaldēšana"	4 °C	Izmantojiet, kad vēlaties sasaldēt pārtiku īsā laikā. Procesa beigās iekārta atgriezīsies pie sākotnējā iestatījuma.
-18 °C vai zemāka temp.	2 °C	Izmantojiet šos iestatījumus, ja uzskatāt, ka dzesēšanas nodalījums nav pietiekami auksts apkārtējās vides temperatūras vai biežas durvju atvēršanas dēļ.

### 6.9. Ieteikumi saldētu pārtikas produktu uzglabāšanai

Nodalījumā jābūt iestatītiem vismaz -18 °C.

1. Ievietojiet pārtikas produktus saldētavā pēc iespējas ātrāk, lai nepieļautu to atkušānu.
2. Pirms sasaldēšanas pārbaudiet uz iepakojuma norādīto derīguma termiņu, lai pārliecinātos, ka tas nav beidzies.
3. Pārliecinieties, vai pārtikas iepakojums nav bojāts.

### 6.10. Sīkāka informācija par dziļo sasaldēšanu

Saskaņā ar IEC 62552 standartiem saldētavai jāspēj sasaldēt 4,5 kg pārtikas produktu -18 °C vai zemākā temperatūrā 24 stundu laikā uz katrām 100 saldētavas nodalījuma tilpuma litriem. Pārtikas preces var uzglabāt ilgāku laiku vienīgi temperatūrā, kas nav augstāka par -18 °C.

Jūs varat saglabāt pārtiku svaigu mēnešiem ilgi (dziļās sasaldēšanas nodalījumā temperatūrā, kas nav augstāka par 18 °C).

Lai nepieļautu daļēju atkausēšanu, sasaldējamie pārtikas produkti nedrīkst saskarties ar jau sasaldētu pārtiku.

Uzvāriet dārzeņus un filtrējiet ūdeni, lai pagarinātu to uzglabāšanas laiku saldētā

veidā. Pēc filtrēšanas iesaiņojiet pārtiku hermētiskā iepakojumā un ievietojiet saldētavā. Nedrīkst sasaldēt banānus, tomātus, salātus, selerijas, vārītas olas, kartupeļus un līdzīgus pārtikas produktus. Ja šādi pārtikas produkti sāk pūt, tas negatīvi ietekmēs tikai uzturvērtības un ēšanas īpašības. Runa nav par pūšanu, kas varētu apdraudēt cilvēka veselību.

## Iekārtas lietošana

### 6.11. Pārtikas ievietošana

Saldēšanas nodalījuma plaukti	Dažāda saldēta pārtika, tostarp gaļa, zivis, saldējums, dārzeņi utt.
Dzesēšanas nodalījuma plaukti	Pārtikas produkti podos, šķīvis ar vāku un trauki ar vāku, olas (traukā ar vāku)
Dzesēšanas nodalījuma durvju plaukti	Mazi un iesaiņoti pārtikas produkti vai dzērieni
Dārzeņu nodalījums	Augļi un dārzeņi
Svaigas pārtikas nodalījums	Delikateses (brokastīm paredzēti pārtikas produkti, gaļas produkti, kas jāizlieto īsā laikā)

## Iekārtas lietošana

### 6.12. Salokāms vīna plaukts

**\*Var nebūt pieejams visiem modeļiem**

Lietotājs var uzglabāt vīna pudeles, kad tas nepieciešams. Lai izmantotu šo plauktu, turiet plastmasas detaļu un lēnām velciet to norādītajā virzienā. Tagad salokāmo plauktu var izmantot.



Uz salokāma vīna plaukta ieteicams uzglabāt ne vairāk kā 2 vīna pudeles.

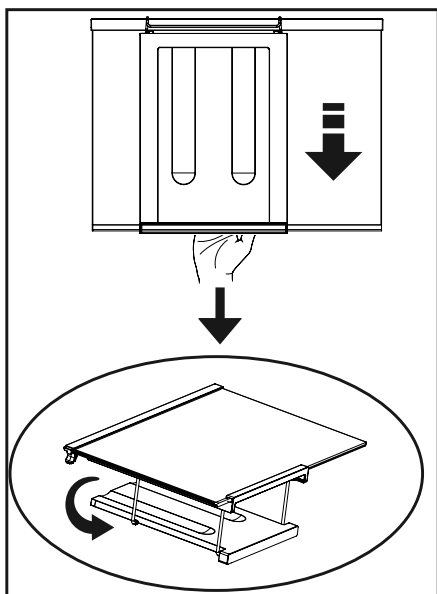

Lai samontētu salokāmo vīna plauktu, vispirms izņemiet no ledusskapja stikla plauktu

Pēc tam turiet plastmasas detaļu un virziet to uz sāniem jebkurā virzienā, izmantojot plastmasas daļas priekšējo un aizmugurējo daļu. Tagad iekārtu var izmantot ar salokāmu vīna plauktu, ja tas nepieciešams.

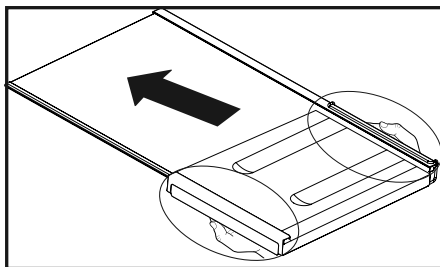





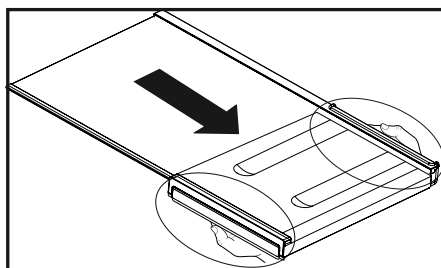





Lai izņemtu salokāmo vīna plauktu, vispirms no ledusskapja izņemiet stikla plauktu.



Pēc tam turiet plastmasas detaļu un velciet to jebkurā virzienā. Tagad iekārtu var izmantot bez salokāmā vīna plaukta, ja tas nepieciešams.



## 7. Apkope un tīrīšana

-  Vispirms izlasiet norādījumus par drošību!
-  Nekādā gadījumā tīrīšanai neizmantojiet benzīnu, benzolu vai līdzīgas vielas.
-  Mēs iesakām iekārtu pirms tīrīšanas atvienot no strāvas padeves.
-  Nekad tīrīšanai neizmantojiet asus abrazīvus instrumentus, ziepes, mājāsaimniecības tīrīšanas līdzekļus, mazgāšanas līdzekļus un pulējamo vasku.
-  Produktiem, kam nav neapsarmošanas funkcijas, uz ledusskapja nodalījumu aizmugurējās sienas var veidoties ūdens lāsītes un līdz pat pirksta biezuma sarmas kārtas. Netīriet to; nekādā gadījumā neuzklājiet uz tās eļļu vai līdzīgas vielas.
-  Izmantojiet tikai nedaudz mitru mikrošķiedras drāniņu, lai notīrītu iekārtas ārējo virsmu. Sūkļi un citu veidu tīrīšanas drānas var saskrāpēt šo virsmu.
-  Notīriet ledusskapja korpusu ar remdenu ūdeni un noslaukiet to sausu.
-  Izmantojot drānu, kas samitrināta ūdens un vienas tējkarotes sodas šķīdumā un tad izgriezta, iztīriet ledusskapja iekšpusi un pēc tam nosusiniet mitrās virsmas.
-  Pievērsiet uzmanību tam, lai ūdens neiekļūtu lampas ietvarā un citās elektriskās iekārtās.
-  Ja ledusskapis netiek izmantots ilgāku laiku, atvienojiet spēka kabeli, izņemiet visu pārtiku, iztīriet to un atstājiet durvis pusvīrus.
-  Regulāri pārbaudiet durvju blīvējumu, lai pārliecinātos, vai tas ir tīrs un tajā

nav sakrājušās pārtikas daļiņas.

-  Lai izņemtu durvju plauktus, izņemiet visu saturu un tad paceliet plauktus no apakšpuses uz augšu.
-  Iekārtas ārējo virsmu un hromēto daļu tīrīšanai nekad neizmantojiet tīrīšanas līdzekļus vai ūdeni, kura sastāvā ir hlors. Hlors rada šādu metāla virsmu koroziju.
-  Neizmantojiet asus, abrazīvus rīkus, ziepes, sadzīves tīrīšanas līdzekļus, mazgāšanas līdzekļus, petroleju, mazutu, laku utt., lai nepieļautu plastmasas daļu krāsas noņemšanu un deformāciju. Tīrīšanai izmantojiet remdenu ūdeni un mīkstu drānu un pēc tam noslaukiet iekārtu sausu.

### Plastmasas virsmu aizsargāšana

-  Nelieciet ledusskapī šķīdras eļļas vai eļļā gatavotus ēdienus nenoslēgtos traukos, jo tie bojā ledusskapja plastmasas virsmas. Ja uz plastmasas virsmām izlīst vai izsmērējas eļļa, uzreiz notīriet un noskalojiet attiecīgo vietu ar siltu ūdeni.

## 8. Problēmu novēršana

Pārskatiet šo sarakstu pirms sazināšanās ar pakalpojumu sniedzēju. Tas ietaupīs jūsu laiku un naudu. Šajā sarakstā iekļautas bieži sastopamas problēmas, kas nav saistītas ar defektīvu ražojumu vai defektīva materiāla izmantošanu. Jūsu iekārtai var nebūt visas šeit aprakstītās funkcijas.

### Ledusskapis nedarbojas.

- Kontaktdakša nav pareizi iesprausta rozetē. >>>Kārtīgi iespraudiet kontaktdakšu rozetē.
- Iespējams, ir izdedzis drošinātājs rozetei, kurai pieslēgts ledusskapis, vai arī izsists galvenais drošinātājs. >>>Pārbaudiet drošinātāju.

### Kondensāts uz ledusskapja nodalījuma sānu sienas (MULTIZONE, COOL CONTROL un FLEXI ZONE).

- Durvis tiek bieži atvērtas. >>>Izvairieties no biežas ledusskapja durvju atvēršanas un aizvēršanas.
- Apkārtējā vide ir ļoti mitra. >>>Neuzstādiat ledusskapi vietās ar augstu gaisa mitruma līmeni.
- Šķidrums saturoša pārtika tiek uzglabāta atvērto traukos. >>>Neglabājiet šķidrums saturošu pārtiku atvērto traukos.
- Ledusskapja durvis ir atstātas pusvīrus. >>>Aizveriet ledusskapja durvis.
- Termostatā ir iestatīta ļoti zema temperatūra. >>>Iestatiet piemērotu temperatūru termostatā.

### • Kompresors nedarbojas

- Kompresora termiskā aizsardzība atslēgsies pēkšņu elektroapgādes traucējumu gadījumā vai arī pieslēgšanas-atslēgšanas laikā, jo dzesēšanas šķidrums ledusskapja dzesēšanas sistēmā nebūs sabalansēts. Ledusskapis sāks darboties pēc aptuveni 6 minūtēm. Sazinieties ar pakalpojumu sniedzēju, ja ledusskapis nesāk darboties pēc tad, kad norādītais laiks ir pagājis.
- Ledusskapis izpilda atļaidināšanas ciklu. >>>Tas ir normāli ledusskapim, kas veic pilnīgi automātisku atļaidināšanu. Atļaidināšanas cikls periodiski atkārtojas.
- Ledusskapis nav pieslēgts rozetei. >>>Pārļiecinieties, vai kontaktdakša atbilst rozetei.
- Temperatūras iestatījumi nav pareizi. >>>Izvēļieties atbilstošu temperatūras vērtību.
- Noticis strāvas padeves pārtraukums. >>>Pēc strāvas padeves atjaunošanās atsāksies normāla ledusskapja darbība.

### Darbības troksnis palielinās, kad ledusskapis darbojas.

- Ledusskapja veiktspēja var mainīties atkarībā no ārējās temperatūras izmaiņām. Tas ir normāli un nav defekts.

### Ledusskapis darbojas bieži vai ilgu laiku.



## Problēmu novēršana

- Iespējams, ka jaunais ledusskapis ir platāks par iepriekšējo. Lieli ledusskapji darbojas ilgāku laika periodu.
- Iespējams, ka ir augsta telpas temperatūra. >>> Tas ir normāli, ka augstā vides temperatūrā iekārta darbojas ilgāk.
- Ledusskapis ir nesen pieslēgts rozetei vai piepildīts ar pārtiku. >>> Ja ledusskapis ir nesen pieslēgts rozetei vai piepildīts ar pārtiku, tad iestatītās temperatūras sasniegšanai ir nepieciešams vairāk laika. Tā ir parasta parādība.
- Iespējams, ka nesen ledusskapī ievietots liels daudzums karsta ēdiena. >>> Nelieciet ledusskapī karstu ēdienu.
- Iespējams, ka durvis tiek bieži atvērtas vai ilgstoši atstātas pusvīrus. >>> Siltais gaiss, kas iekļūst ledusskapī, liek tam darboties ilgāku laiku. Neatveriet durvis bieži.
- Iespējams, ka saldētavas vai ledusskapja nodalījuma durvis atstātas pusvīrus. >>> Pārbaudiet, vai durvis ir pilnīgi aizvērtas.
- Iestatīta ļoti zema ledusskapja temperatūra. >>> Iestatiet augstāku ledusskapja temperatūru un gaidiet, līdz šī temperatūra tiek sasniegta.
- Ledusskapja vai saldēšanas nodalījuma durvju blīves var būt netīras, nodilušas, iepļīsušas vai nepareizi uzstādītas. >>> Notīriet vai nomainiet blīves. Bojāts/ieplīsis blīvējums liek ledusskapim darboties ilgāku laiku, lai saglabātu esošo temperatūru.

Saldētavas temperatūra ir ļoti zema, bet ledusskapja temperatūra ir apmierinoša.

- Iestatīta ļoti zema saldētavas temperatūra. >>> Iestatiet augstāku saldētavas temperatūru un pārbaudiet.

Ledusskapja temperatūra ir ļoti zema, bet saldētavas temperatūra ir apmierinoša.

- Iestatīta ļoti zema ledusskapja temperatūra. >>> Iestatiet augstāku ledusskapja temperatūru un pārbaudiet.

Pārtika, kas atrodas ledusskapja nodalījuma atvilktnēs, sasalst.

- Iestatīta ļoti augsta ledusskapja temperatūra. >>> Iestatiet zemāku ledusskapja temperatūru un pārbaudiet.

Ledusskapja vai saldētavas temperatūra ir ļoti zema.

- Iestatīta ļoti augsta ledusskapja temperatūra. >>> Ledusskapja nodalījuma temperatūra ietekmē saldētavas temperatūru. Mainiet ledusskapja vai saldētavas temperatūru un pagaidiet, līdz attiecīgie nodalījumi sasniedz atbilstošo temperatūru.
- Durvis tiek bieži atvērtas vai ilgstoši atstātas pusvīrus. >>> Izvairieties no biežas durvju atvēršanas.
- Durvis ir pusvīrus. >>> Pilnībā aizveriet durvis.
- Ledusskapis ir nesen pieslēgts rozetei vai piepildīts ar pārtiku. >>> Tas ir normāli. Ja ledusskapis ir nesen pieslēgts rozetei vai piepildīts ar pārtiku, tad iestatītās temperatūras sasniegšanai nepieciešams laiks ir ilgāks.
- Iespējams, ka nesen ledusskapī ievietots liels daudzums karsta ēdiena. >>> Nelieciet ledusskapī karstu ēdienu.

Vibrācija vai trokšņi.

- Grīda nav līdzena vai stabila. >>> Ja ledusskapis šūpojas, kad tiek viegli pabīdīts, nolīmeņojiet to, noregulējot kājiņas. Pārliecinieties arī par to, vai grīda ir līdzena un pietiekami izturīga, lai spētu noturēt ledusskapi.
- Uz ledusskapja novietoti priekšmeti var radīt troksni. >>> Noņemiet šos priekšmetus no ledusskapja.

## Problēmu novēršana

No ledusskapja atskan trokšņi, kas izklausās pēc šķidrums plūšanas, izsmidzināšanas utt.

- Atbilstoši ledusskapja darbības principiem tajā plūst šķidrums un gāze. Tas ir normāli un nav defekts.

No ledusskapja atskan svilpšanai līdzīga skaņa.

- Ledusskapja dzesēšanai tiek izmantoti ventilatori. Tas ir normāli un nav defekts.

Kondensāts uz ledusskapja iekšējām sienām.

- Karsti un mitri laika apstākļi palielina ledus un kondensāta veidošanos. Tas ir normāli un nav defekts.
- Durvis tiek bieži atvērtas vai ilgstoši atstātas pusvīrus. >>>Izvairieties no biežas durvju atvēršanas. Ja durvis ir atvērtas, tad aizveriet.
- Durvis ir pusvīrus. >>>Pilnībā aizveriet durvis.

Ledusskapja ārpusē vai starp durvīm rodas mitrums.

- Iespējams ir augsts gaisa mitrums. Mitros laika apstākļos tas ir normāli. Kad mitrums būs mazāks, kondensāts izzudīs.

Slikta smaka ledusskapī.

- Netiek veikta regulāra tīrīšana. >>>Regulāri tīriet ledusskapja iekšpusi ar sūkli un siltu ūdeni vai ūdenī izšķīdinātu karbonātu.
- Iespējams, ka smaku rada pārtikas uzglabāšanas trauki vai iepakojuma materiāli. >>>Pārtikas uzglabāšanai izmantojiet citus traukus vai cita ražotāja iepakojuma materiālu.
- Pārtika ir ievietota ledusskapī nenoslēgtos traukos. >>>Glabājiet pārtiku slēgtos traukos. Nepatīkamu smaku var radīt mikroorganismi, kuri sāk izplatīties no nenosegtajiem traukiem.
- Izņemiet no ledusskapja pārtiku, kuras derīguma termiņš ir beidzies vai kura ir sabojājusies.

Durvis nevar aizvērt.

- Pārtikas iepakojumi traucē aizvērt durvis. >>>Pārvietojiet iepakojumus, kuri traucē aizvērt durvis.
- Ledusskapis nav novietots taisnā stāvoklī uz grīdas. >>>Noregulējiet ledusskapja kājiņas, lai tas atrastos taisnā stāvoklī.
- Grīda ir nelīdzena vai nav pietiekami izturīga. >>>Pārlicinieties, vai grīda ir līdzena un spēj noturēt ledusskapja svaru.

Augļu nodalījuma atvilktnes ir iesprūdušas.

- Pārtika pieskaras atvilktnes griestiem. >>>Pārkārtojiet atvilktnē esošo pārtiku.

Ja iekārtas Virsma Ir Karsta

- Iekārtas darbības laikā starp abām durvīm, uz sānu paneļiem un aizmugurējā grīlā var rasties augsta temperatūra. Tas ir normāli, un šādā gadījumā nav nepieciešama tehniskā apkope!

## **ATRUNA / BRĪDINĀJUMS**

Dažas (vienkāršas) kļūmes var pienācīgi novērst galalietotājs, neradot drošības problēmas un nesamazinot lietošanas drošumu, ja tas tiek darīts saskaņā ar turpmāk sniegtajiem norādījumiem (skatiet sadaļu "Paša veikts remonts").

Tāpēc, ja vien turpmāk sadaļā "Paša veikts remonts" nav atļauts citādi, remontdarbi ir jāuztiek reģistrētiem profesionāliem remontētājiem, lai izvairītos no drošības problēmām. Reģistrēts profesionāls remontētājs ir profesionāls remontētājs, kuram ražotājs ir piešķīris piekļuvi šīs iekārtas instrukcijām un rezerves daļu sarakstam saskaņā ar metodēm, kas aprakstītas tiesību aktos saskaņā ar Direktīvu 2009/125/EK.

**Tomēr vienīgi pakalpojumu sniedzēja pārstāvis (t. i., pilnvaroti profesionāli remontētāji), ar kuru varat sazināties, izmantojot tālruna numuru, kas norādīts lietotāja rokasgrāmatā/garantijas kartē, vai ar pilnvarotā izplatītāja palīdzību, var sniegt pakalpojumu saskaņā ar garantijas noteikumiem. Tādēļ nemiet vērā, ka profesionālu remontētāju (kas nav Beko pilnvaroti) remontdarbi anulē garantiju.**

### **Paša veikts remonts**

Lietotājs pats var veikt šādu detaļu remontu: durvju rokturi, durvju eņģes, paplātes, grozi un durvju blīves (no 2021. gada 1. marta atjaunināts saraksts ir pieejams arī vietnē support.beko.com).

Turklāt, lai iekārta darbotos droši un lai novērstu nopietnu savainojumu risku, iepriekš minēto remontu paša spēkiem var veikt saskaņā ar norādījumiem lietotāja rokasgrāmatā par paša veiktu remontu vai norādījumiem, kas pieejami vietnē support.beko.com. Drošības nolūkos atvienojiet iekārtu no strāvas padeves, pirms mēģināt veikt remontu paša spēkiem.

Remontdarbi un remonta mēģinājumi, ko veic galalietotāji detaļām, kas nav iekļautas iepriekš minētajā sarakstā, un/vai neievērojot lietotāja rokasgrāmatās sniegtos norādījumus par paša veiktu remontu vai norādījumus, kas pieejami vietnē support.beko.com, var izraisīt drošības problēmas, kas nav saistītas ar Beko, un tas anulēs iekārtas garantiju.

Tādēļ galalietotājiem ir ļoti ieteicams atturēties no mēģinājumiem veikt remontdarbus, kas neietilpst minētajā rezerves daļu sarakstā, šādos gadījumos sazinoties ar pilnvarotiem profesionāliem remontētājiem vai reģistrētiem profesionāliem remontētājiem. Šādi galalietotāju mēģinājumi, tieši pretēji, var izraisīt drošības problēmas un sabojāt iekārtu, kā arī izraisīt aizdegšanos, ūdens noplūdi, elektrotraumu un nopietnus miesas bojājumus.

Piemēram, bet ne tikai, pilnvarotiem profesionāliem remontētājiem vai reģistrētiem profesionāliem remontētājiem būtu jāuztiek šādu detaļu remonts: kompresors, dzesēšanas ķēde, galvenā plate, invertora panelis, displeja panelis utt.

Ražotāju/pārdevēju nevar saukt pie atbildības gadījumā, ja galalietotāji neievēro iepriekš minēto.

Jūsu iegādātā ledusskapja rezerves daļu pieejamība ir 10 gadi.

Visu šo laiku būs pieejamas oriģinālās rezerves daļas ledusskapja pareizas darbības nodrošināšanai.

Iegādātā ledusskapja minimālais garantijas termiņš ir 24 mēneši.

Šī iekārta ir aprīkota ar «G» enerģijas klases apgaismojuma avotu.

Apgaismojuma avotu šajā iekārtā drīkst nomainīt tikai profesionāli remontētāji.

## Gerb. pirkėjau,

**Prašome perskaityti šį vadovą, prieš pradėdant naudoti šį gaminį.**

Dėkojame, kad pasirinkote šį gaminį. Siekiame, kad naudodamiesi šiuo aukštos kokybės gaminiu, kuris pagamintas naudojant pačias naujausias technologijas, gautumėte optimalų efektyvumą. Kad taip nutiktų, prieš pradėdant naudotis šiuo gaminiu, būtina perskaityti šį vadovą ar kitą pateiktą dokumentaciją bei laikyti ją kaip nuorodą. Atkreipkite dėmesį į visą šiame vadove pateiktą informaciją ir įspėjimus. Tokiu būdu apsaugosite save ir šį prietaisą nuo galimų pavojų. Išsaugokite šį vartotojo vadovą. Kam nors kitam perduodami šį gaminį, kartu pridėkite ir šį vadovą.

Šiame vartotojo vadove naudojami tokie simboliai:



Pavojus, galintis sukelti rimtus sužeidimus ar mirtį.

**PASTABA** Pavojus, dėl kurio gali būti padaryta materialinė žala gaminiui ar jo aplinkai.



Svarbi naudojimo informacija arba naudingi patarimai.



Perskaitykite šį vartotojo vadovą.



### INFORMACIJA



**ENERG**



SUPPLIER'S NAME

MODEL IDENTIFIER









(\*)

A

A

Produkto duomenų bazėje saugomą modelio informaciją galima pasiekti užėjus į nurodytą svetainę ir suradus jūsų modelio identifikatorių (\*), esantį energijos etiketėje.

<https://eprel.ec.europa.eu/>

<b><u>1 Nurodymai dėl saugos .....</u></b>	<b><u>3</u></b>
 1.1 Naudojimo tikslas .....	3
 1.2 Vaikų ir kitų pažeidžiamų asmenų bei augintinių saugumas .....	3
 1.3 Elektros sauga .....	4
 1.4 Priežiūros sauga .....	4
 1.5 Įrengimo sauga .....	4
 1.6 Eksploatavimo sauga .....	5
 1.7 Techninė priežiūra ir valymas .....	7
 1.8 HomeWhiz .....	7
 1.9 Apšvietimas. ....	7
<b><u>2 Aplinkosaugos instrukcijos .....</u></b>	<b><u>8</u></b>
<b><u>3 Jūsų šaldytuvas .....</u></b>	<b><u>9</u></b>
<b><u>4 Įrengimas .....</u></b>	<b><u>10</u></b>
4.1. Tinkamas įrengimas Pastatymo vieta .....	10
4.2. Kojelių suregulavimas .....	11
4.3. Elektros prijungimas .....	11
4.4. Plastmasinių pleiščių pridėjimas .....	11
<b><u>5 Paruošimas .....</u></b>	<b><u>12</u></b>
<b><u>6 Prietaiso eksploatavimas .....</u></b>	<b><u>13</u></b>
6.1. Apšvietimo lemputės pakeitimas .....	15
6.2. Durų atidarymo krypties pakeitimas .....	15
6.3. Įspėjimas apie atidarytas dureles .....	15
6.4. Pieno produktų (laikymo šaltai) skyrius ...	15
6.5. Kvapų naikinimo modulis .....	16
6.6. Mėlyna apšvietimo lemputė/HarvestFresh ..	17
6.7. Daržovių dėžė su drėgmės valdymu .....	17
6.8. Šviežių maisto produktų užšaldymas .....	18
6.9. Patarimai, kaip laikyti šaldytus maisto produktus .....	19
6.10. Gilesnio užšaldymo duomenys .....	19
6.11. Maisto produktų sudėjimas .....	20
6.12. Sulankstomos grotelės vynui .....	21
<b><u>7 Techninė priežiūra ir valymas .....</u></b>	<b><u>22</u></b>
<b><u>8 Triukčių šalinimas .....</u></b>	<b><u>23</u></b>

# 1 Nurodymai dėl saugos

- Šiame skyriuje pateikiamos saugos instrukcijos, būtinos siekiant išvengti sužalojimo ir materialinės žalos.
- Mūsų įmonė neprisiima atsakomybės dėl žalos, kuri galėjo atsirasti, nesilaikant instrukcijų.

Montavimo ir remonto operacijos turi būti atliekamos tik įgaliotojo techninės priežiūros centro.

Visuomet naudokite tik originalias atsargines dalis ir priedus.

Originalios atsarginės dalys bus teikiamos 10 metų nuo gaminio įsigijimo datos.

Netaisykite ir nekeiskite jokių gaminio dalių, nebent tai aiškiai nurodyta vartotojo vadove.

Nedarykite jokių gaminio modifikacijų.

## 1.1 Naudojimo tikslas

- Šis gaminys nėra skirtas komerciniam naudojimui ir jis neskirtas naudoti ne pagal paskirtį.

Šis gaminys skirtas eksploatuoti vidaus patalpose, tokiose kaip, namų ūkyje ar panašiai. Pavyzdžiui:

- Parduotuvių, biurų ir kitų darbo aplinkų darbuotojų virtuvėse, - Namų ūkyje,
- Viešbučių, motelių ar kituose poilsio objektuose, kuriais naudojasi klientai,
- Bendrabučiuose ar panašiose aplinkose,
- Maitinimo įstaigose ir panašiose ne mažmeninės prekybos srityse.

Šis gaminys nėra skirtas naudoti atviroje arba uždaroje išorės aplinkoje, pavyzdžiui, laivuose, balkonuose ar terasose. Lietaus, sniego, tiesioginės saulės ar vėjo poveikis gaminiui gali sukelti gaisro pavojų.

## 1.2 Vaikų ir kitų pažeidžiamų asmenų bei augintinių saugumas

- Šiuo gaminiu gali naudotis vaikai nuo 8 metų ir asmenys, kurių fiziniai, jutiminiai ar protiniai gebėjimai yra neišsivystę arba neturintys patirties ir žinių, jei jie yra prižiūrimi arba instruktuoti, kaip saugiai naudoti prietaisą ir buvo suteikta informacija apie galimus pavojus.

- Vaikams nuo 3 iki 8 metų amžiaus leidžiama dėti maistą į vėsinimo skyrių arba išimti iš jo.
- Elektriniai prietaisai yra pavojingi vaikams ir augintiniams. Vaikams ir augintiniams neleidžiama žaisti su gaminiu, lipti ant jo ar lįsti į jo vidų.
- Gaminio valymo ir techninės priežiūros vaikai neturėtų atlikti, nebent tai atliekama esant suaugusiųjų priežiūrai.
- Pakavimo medžiagas laikykite vaikams nepasiekiamoje vietoje. Susižeidimo ir uždegimo rizika.
- Prieš išmesdami senus gaminius, kurių nebenaudosite:
  1. Ištraukite maitinimo laidą iš maitinimo lizdo.
  2. Nupjaukite maitinimo laidą ir ištraukite jį iš prietaiso kartu su kištuku.
  3. Neiškirkite gaminio grotelių ir stalčių, kad apsaugotumėte, jog vaikai negalėtų patekti į prietaiso vidų.
  4. Nuimkite dureles.
  5. Laikykite gaminį taip, kad nebūtų galimybės jam apvirsti.
  6. Neleiskite vaikams žaisti su šiuo išmetamu prietaisu.
- Neišmeskite gaminio į ugnį. Sprogimo pavojus.

# Nurodymai dėl saugos

- Jei gaminio durelės turi rakinimo funkciją, raktą laikykite vaikams nepasiekiamoj vietoje.
- ### 1.3 Elektros sauga
- Atliekant montavimo, techninės priežiūros, valymo, taisymo ir transportavimo operacijas, gaminys turi būti išjungtas iš maitinimo lizdo.
  - Jei maitinimo laidas yra pažeistas, siekiant išvengti galimo pavojaus, jį pakeisti gali tik įgaliotasis servisas.
  - Maitinimo laido neikiškite po įrenginiu ar už jo. Ant maitinimo laido nedėkite sunkių daiktų. Užtikrinkite, kad maitinimo laidas nebūtų perlenktas, suspaustas ar turėtų kontaktą su šilumos šaltiniu.
  - Gaminiai eksploatuoti nenaudokite ilgintuvo, daugintuvo ar adapterio.
  - Nešiojami maitinimo daugintuvai arba nešiojami maitinimo šaltiniai gali perkaisti ir sukelti gaisrą. Todėl už gaminio ar šalia jo nejunkite daugintuvo.
  - Maitinimo kištukas turi būt lengvai pasiekiamas. Jei priėjimas prie jo sudėtingas, elektros instaliacijoje turi būti mechanizmas, atitinkantis elektros teisės aktus ir atjungiantis visus gnybtus nuo elektros tinklo (saugiklį, jungiklį, pagrindinį jungiklį ir kt.).
  - Šlapiomis rankomis nelieskite maitinimo kištuko.
  - Iš elektros maitinimo atjungdami prietaisą, laikykite ne už laido, o už kištuko.

### 1.4 Perstatymo sauga

- Šis gaminys yra sunkus, nekelkite jo vienas.
- Keldami gaminį, nelaikykite jo už durelių.
- Keldami gaminį būkite atsargūs, kad nepažeistumėte aušinimo sistemos ir vamzdžių. Nenaudokite prietaiso, jei vamzdžiai yra pažeisti ir susisieki su

įgaliota tarnyba.

### 1.5 Įrengimo sauga

- Dėl prietaiso įrengimo, susisieki su įgaliota tarnyba. Norėdami paruošti gaminį įrengimui, peržiūrėkite informaciją vartotojo vadove ir įsitinkite, kad elektros ir vandens tiekimas atitinka reikalavimus. Jei įrengimas netinkamas, pasikvieskite kvalifikuotą elektriką ir santechniką, kad jie atliktų reikiamus veiksmus prietaiso įrengimui. Kitu atveju, gali kilti elektros šokas, gaisras, problemos su pačiu gaminiumi ar gali įvykti sužalojimai.
- Prieš prietaiso įrengimą, patikrinkite ar nėra kokių nors gaminio pažeidimų. Jei pastebėsite kažkokių pažeidimų, gaminio nejunkite.
- Pastatykite gaminį ant lygaus ir tvirto paviršiaus ir sureguliuokite jį reguliuojamų kojelių pagalba. Kitu atveju, šaldytuvą gali nuvirsti ir sukelti sužalojimus.
- Gaminys turi būti įrengiamas sausoje, gerai vėdinamoje patalpoje. Po įrenginiu nedėkite kilimų, tapų ar panašių grindų dangų. Dėl netinkamo vėdinimo gali kilti gaisro pavojus!
- Neužblokuokite ir neuždenkite ventiliacinių angų. Kitu atveju gali padidėti energijos sąnaudos ir gali atsirasti pažeidimai jūsų įrenginiui.

## Nurodymai dėl saugos

- Nejunkite gaminio prie tiekimo sistemų, tokių kaip saulės energijos tiekimo. Priešingu atveju dėl staigių įtampos svyravimų jūsų gaminys gali būti sugadintas!
- Kuo daugiau šaltnešio yra šaldytuve, tuo didesnė turi būti jo įrengimo patalpa. Labai mažose patalpose, esant aušinimo sistemos dujų nuotėkiui, gali susidaryti degus dujų - oro mišinys. Mažiausiai 1 m<sup>3</sup> tūris reikalingas kiekvienam 8 gramams šaltnešio. Jūsų gaminyje esančio šaltnešio kiekis nurodytas tipo etiketėje.
- Vieta, kur įrengiamas prietaisas, turi būti neveikiama tiesioginių saulės spindulių ir šalia negali būti šilumos šaltinių, tokių kaip krosnys, radiatoriai ir pan.

Jei negalite užtikrinti, kad šalia gaminio įrengimo vietos nebūtų šilumos šaltinio, naudokite tinkamą izoliacinę plokštę ir minimalus atstumas iki šilumos šaltinio turi būti toks, kaip nurodyta toliau.

- Mažiausiai 30 cm atstumas nuo šilumos šaltinių, tokių kaip krosnys, šildymo prietaisai ar šildytuvai ir t.t.
- Ir bent jau 5 cm atstumas nuo elektrinių orkaičių.
- Jūsų gaminys yra I apsaugos klasės. Įjunkite gaminio maitinimą į įžemintą lizdą, atitinkantį įtampos, srovės ir dažnio vertes, nurodytas tipo etiketėje. Kištukiniame lizde turi būti 10 A - 16 A vardinis saugiklis. Mūsų įmonė neatsako už žalą, kuri gali atsirasti dėl gaminio naudojimo neužtikrinant įžeminimo ir elektros jungčių, atitinkančius vietinius arba nacionalinius reglamentus.
- Prietaiso įrengimo metu maitinimo kabelis turi būti atjungtas. Priešingu atveju, gali kilti elektros šoko ir sužeidimo pavojus!
- Nejunkite gaminio į atsilaisvintus,

pažeistus, nešvarius, tepaluotus elektros lizdus ar elektros lizdus, kurie yra ne savo tvirtinimo vietoje ar į elektros lizdus, kurie gali turėti kontaktą su vandeniu.

- Gaminio maitinimo laidą ir žarnas (jei yra) padėkite taip, kad nekiltų pavojaus užkliūti.
- Drėgmės patekimas į veikiančias dalis arba maitinimo laidą gali sukelti trumpą sujungimą. Todėl šio gaminio nenaudokite drėgnose patalpose arba patalpose, kur galimas vandens išsipylimas (pvz. garaže, skalbykloje ir t.t.) Jei šaldytuvas tampa drėgnas nuo vandens, atjunkite jį i kreipkitės į įgaliotąjį techninės priežiūros centrą.
- Nejunkite šaldytuvo prie energiją taupančių prietaisų, Tokios sistemos gaminiui yra kenksmingos.

### 1.6 Eksploatavimo sauga

- Nenaudokite gaminiui cheminių tirpiklių. Šios medžiagos gali sukelti sprogo pavojų.
- Gaminiui sugedus, ištraukite jį iš elektros tinklo ir nenaudokite, kol jo nepataisys įgaliotasis techninės priežiūros centras. Kyla elektros smūgio pavojus!
- Ant gaminio ar šalia jo nedėkite ugnies šaltinių (pvz. žvakių, cigarečių ir pan.)
- Nelipkite ant produkto. Kyla nugriuvimo ar susižeidimo pavojus!
- Naudodami aštrius ar dūrimo įrankius, nepažeiskite aušinimo sistemos vamzdžių. Šaltnešis, kuris išpurškiamas pažeidus dujų vamzdžius, vamzdžių ilgintuvus ar viršutinio paviršiaus dangas, gali sudirginti odą ir sužaloti akis.
- Nestatykite ir nenaudokite elektrinių prietaisų šaldytuvuose/ šaldikliuose, nebent taip būtų nurodyta gamintojo.



## Nurodymai dėl saugos

- Pasirūpinkite, kad jokios rankos ar kūno dalys neužstrigtų prie judančių dalių gaminio viduje. Būkite atsargūs, kad pirštai neįstrigtų tarp šaldytuvo ir jo durelių. Būkite atsargūs atidarydami ir uždarydami šaldytuvo duris, jei aplink yra vaikų.
- Nedėkite į burną ledų, ledo kubelių ar šaldyto maisto, kurie buvo ką tik išimti iš šaldiklio. Nušalimo rizika!
- Drėgnomis rankomis nelieskite šaldiklio vidinių sienelių, metalinių dalių ar maisto produktų, laikomų šaldytuve. Nušalimo rizika!
- Nedėkite į šaldiklio skyrių skardinių su gaiviaisiais gėrimais arba skardinių ir butelių, kuriuose yra skysčių, kurie gali būti užšalę. Skardinės ir buteliai gali sprogti. Sužeidimo ir materialinio sugadinimo rizika!
- Prie šaldytuvo nenaudokite ir nedėkite temperatūrai jautrių medžiagų, pvz. degių purškalių, degių daiktų, sauso ledo ar kitų cheminių medžiagų. Gaisro ir sprogimo rizika!
- Gaminio viduje nelaikykite sprogstamųjų medžiagų, tokių kaip aerozolių skardinės su degiomis medžiagomis.
- Ant prietaiso nedėkite skardinių su skysčiais. Vandens išsiliejimas ant gaminio elektros dalies gali sukelti elektros šoko ar gaisro riziką.
- Šis gaminys nėra skirtas vaistams, kraujo plazmai, laboratoriniams preparatams ar panašioms medžiagoms ir produktams, kuriems taikoma Medicinos gaminių direktyva, laikyti ir vėsinti.
- Jei gaminys naudojamas ne pagal paskirtį, gali būti pažeisti viduje laikomi produktai arba jie gali sugesti.
- Jei jūsų šaldytuve yra įrengta mėlyna apšvietimo lemputė, nenaudokite optinių prietaisų žiūrėti į lemputę. Nežiūrėkite tiesiai į UV LED lemputę ilgą laiką. Ultravioletiniai spinduliai gali sukelti akių įtempį.
- Nepridėkite į prietaisą daugiau produktų nei yra jo talpa. Jei atidarius dureles ims kristi šaldytuvo turinys, galite susižaloti ar gali kilti sugadinimų. Panašios problemos gali kilti, kai objektas yra dedamas ant prietaiso.
- Kad išvengtumėte sužalojimų, įsitikinkite, kad pašalinote ledą ar vandenį, kuris galėjo nukristi ant grindų.
- Lentynų/ butelių laikiklių vietas savo šaldytuvo durelėse keiskite tik tada, kai jos yra tuščios. Fizinio sužeidimo pavojus!
- Ant prietaiso nedėkite objektų, kurie gali nukristi/ nuslysti. Tie objektai gali nukristi atidarant ar uždarant duris ir gali sukelti sužeidimus ir/ar materialinę žalą.
- Nedaužykite ir per daug nespauskite stiklinių paviršių. Sudužęs stiklas gali sukelti sužeidimus ir/arba materialinę žalą.
- Jūsų prietaiso aušinimo sistemoje yra R600a šaltnešio. Šaltnešio tipas, naudojamas prietaise yra nurodomas tipo etiketėje. Šios dujos lengvai užsiliepsnoja. Todėl, eksploatuodami gaminį būkite atsargūs, kad nepažeistumėte aušinimo sistemos ir vamzdžių. Pažeidus vamzdžius:
  - Nelieskite gaminio ar maitinimo laido,
  - Laikykite prietaisą toliau nuo potencialių gaisro šaltinių, dėl kurių prietaisas gali užsidegti.

# Nurodymai dėl saugos

- Védinkite patalpą, kur laikomas prietaisas. Nenaudokite ventiliatoriaus.
- Susisiekiite su Įgaliotuoju techninės priežiūros centru.
- Jei prietaisas yra pažeistas ir pastebite dujų nuotékj, prašome laikytis atokiau nuo dujų. Esant sąlyčiui su oda, dujos gali sukelti nušalimus.

## 1.7 Techninė priežiūra ir valymo sauga

- Netraukite už durelių rankenos, norédami patraukti gaminį kad galétuméte išvalyti prietaisą. Rankena gali sužaloti, jei ją trauksite per stipriai.
- Nevalykite prietaiso purkšdami ar pilant vandenį ant gaminio ir gaminio viduje. Kyla elektros smūgio ir gaisro pavojus!
- Prietaiso valymui nenaudokite aštrių ir abrazyvinių įrankių. Nenaudokite tokių medžiagų kaip buitinės valymo priemonės, plovikliai, dujos, benzinas, alkoholis, vaškas ir kt.
- Maistui nekenksmingas valymo ir priežiūros priemonės naudokite tik gaminio viduje.
- Gaminiai valyti ir ledui atitirpinti nenaudokite garų ar garinamų valymo priemonių. Garai kontaktuoja su veikiančiomis jūsų šaldytuvo dalimis ir gali sukelti trumpą sujungimą ar elektros šoką!
- Pasirūpinkite, kad elektros grandinėje ir prietaiso apšvietimo sistemoje nebūtų vandens.
- Švaria, sausa šluoste nuvalykite dulkes ar pašalines medžiagas nuo kištukų galiukų. Maitinimo kištukams valyti nenaudokite šlapių ar drėgnų šluosčių. Priešingu atveju, gali kilti gaisro ar elektros šoko pavojus!

## 1.8 HomeWhiz

### (Gali būti netaikoma visiems modeliams)

- Laikykitės saugos įspėjimų, net jei esate toli nuo gaminio, kai naudojate prietaisą su „HomeWhiz“ programa. Taip pat paisykite įspėjimų programėlėje.

## 1.9 Apšvietimas

### (Gali būti netaikoma visiems modeliams)

- Prireikus pakeisti apšvietimo LED/lempuotę, kreipkitės į Įgaliotąjį techninės priežiūros centrą.

## 2 Aplinkosaugos instrukcijos

### 2.1 WEEE Direktyvos ir senų gaminių išmetimo taisyklių atitiktis:



Šis gaminys atitinka ES WEEE Direktyvą (2012/19/ES). Šis gaminys paženklintas elektros ir elektroninės įrangos

klasifikavimo (WEEE) ženklu.

Šis simbolis rodo, kad pasibaigus šio gaminio eksploatavimo laikui negalima jo išmesti kartu su kitomis buitinėmis atliekomis.

Naudotas prietaisas turi būti pristatytas į oficialų surinkimo punktą elektrinių ir elektroninių prietaisų perdirbimui. Norėdami rasti tuos surinkimo punktus, prašome susisiekti su vietos institucijomis ar su pardavėju, iš kurio prietaisas buvo pirktas. Kiekvienas namų ūkis atlieka svarbų vaidmenį panaudojant ir perdirbant senus prietaisus. Tinkamas naudoto prietaiso išmetimas padeda išvengti neigiamų padarinių aplinkai ir žmonių sveikatai.

### 2.2 RoHS direktyvos atitiktis

Jūsų įsigytas gaminys atitinka ES RoHS Direktyvą (2011/65/ES). Jame nėra šioje Direktyvoje nurodytų kenksmingų ir draudžiamų medžiagų.

### 2.3 Informacija apie pakuotę



Šio gaminio pakavimo medžiagos pagamintos iš pakartotinai panaudojamų medžiagų, atsižvelgiant į

mūsų Nacionalinius aplinkosaugos reglamentus.

### 2.4 RoHS direktyvos atitiktis

Jūsų įsigytas gaminys atitinka ES RoHS Direktyvą (2011/65/ES). Jame nėra šioje Direktyvoje nurodytų kenksmingų ir draudžiamų medžiagų.

### 2.5 Informacija apie pakuotę

Šio gaminio pakavimo medžiagos pagamintos iš pakartotinai panaudojamų medžiagų, atsižvelgiant į mūsų Nacionalinius

aplinkosaugos reglamentus. Neišmeskite pakavimo medžiagų kartu su kitomis buitinėmis atliekomis arba kitomis šiukšlėmis. Išmeskite pakavimo medžiagas į tam skirtą vietos atliekų surinkimo punktą.

## 3 Šaldytuvas

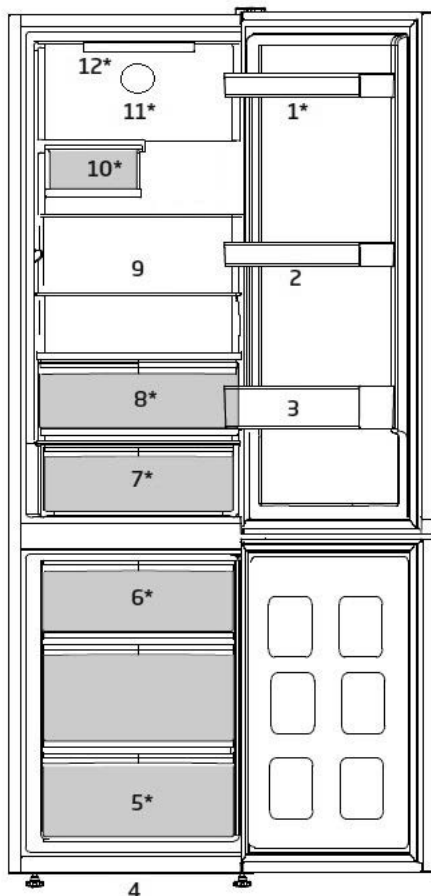

- |    |                              |     |                                 |
|----|------------------------------|-----|---------------------------------|
| 1. | Pritaikomos durų lentynos    | 7.  | Pieno produktų (laikymo šaltai) |
| 2. | Kiaušinių dėklas             | 8.  | Daržovių dėtuvė                 |
| 3. | Butelių lentyna              | 9.  | Reguliuojamos lentynos          |
| 4. | Reguliuojama priekinė kojėlė | 10. | Vyno butelių laikiklis          |
| 5. | Šaldiklio skyrius            | 11. | Ventiliatorius                  |
| 6. | Ledo konteineris             | 12. | Apšvietimo lemputė              |

**\*Gali būti ne visuose modeliuose**



Šiame eksploatavimo vadove pateikti paveikslėliai yra orientacinio pobūdžio; gali būti, kad jie tiksliai nevaizduoja jūsų turimo gaminio. Jei jūsų įsigytame gaminyje nėra aprašomų dalių, tai reiškia, jog tai taikoma kitiems modeliams.

## 4 Įrengimas

Pirmiausia perskaitykite Saugos instrukciją!

### 4.1. Tinkamas įrengimas Pastatymo vieta

Dėl prietaiso įrengimo, kreipkitės į įgaliotąją tarnybą. Norėdami paruošti gaminį naudojimui, vadovaukitės vartotojo vadove pateikta informacija ir įsitikinkite, kad elektros ir vandens instaliacija yra tinkamos. Jei to užtikrinti nepavyksta, susisiekite su kvalifikuotu elektriку ir techniku, kad atliktų visus reikalingus darbus.



**DĖMESIO:** Gamintojas neatsako už žalą, kuri gali atsirasti dėl procedūrų, kurias atliko neįgalioti asmenys.



**DĖMESIO:** Įrengimo metu prietaisas privalo būti išjungtas iš maitinimo. Priešingu atveju, yra mirties ir rimto sužeidimo pavojus!



**DĖMESIO:** Jei patalpos, kurioje turi būti gaminys, durų tarpas yra toks nedidelis, kad prietaisas pro jį netilptų, išimkite patalpos duris ir praneškite prietaisą pro duris, pasukdami jį šonu; jei tai nepadeda, kreipkitės į įgaliotąją techninės priežiūros centrą.

- Palikite bent 5 cm atstumą oro cirkuliacijai tarp galinės prietaiso pusės ir sienos, kad išvengtumėte kondensato ant galinio gaminio skydelio.
  - Kad gaminys veiktų našiai, reikalinga tinkama oro cirkuliacija. Jei gaminys bus statomas į nišą, nepamirškite palikti bent 5 cm tarpo tarp gaminio ir lubų, galinės ir šoninių sienų.
  - Jei gaminys bus statomas į nišą, nepamirškite palikti bent 5 cm tarpo tarp gaminio ir lubų, galinės ir šoninių sienų. Patikrinkite, ar galinės sienos tarpo apsaugos komponentas (jei pateikiamas su gaminiu) yra savo vietoje. Jei apsaugos komponento nėra arba jis pamestas ar nukritęs, pastatykite gaminį taip, kad tarp galinio gaminio paviršiaus ir patalpos sienos liktų bent 5 cm tarpas. Tarpas tarp galinės sienelės yra svarbi efektyviam prietaiso veikimui.
- Tam, kad nekiltų vibracija, gaminį statykite ant lygaus grindų paviršiaus.
  - Įrenkite gaminį mažiausiai 30 cm atstumu nuo šilumos šaltinių, tokių kaip viryklės, orkaitės, šildytuvai ir radiatoriai, ir mažiausiai 5 cm atstumu nuo elektrinių orkaitių.
  - Produktas negali būti veikiamas tiesioginių saulės spindulių ir laikomas drėgnose patalpose.
  - Siekiant efektyvaus gaminio veikimo, aplink jį turi būti tinkama oro ventiliacija. Jei gaminį ketinate statyti į nišą sienoje, palikite bent 5 cm atstumą nuo lubų ir šoninių sienų.

# Įrengimas

## 4.2. Kojelių suregulavimas

Jei po įrengimo prietaisai stovi nestabiliai, sureguliuokite kojeles priekyje pasukdami jas į kairę ar dešinę.

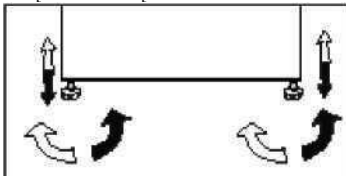

## 4.3. Elektros prijungimas



**DĖMESIO:** Nejunkite per ilginimo laidus ar daugintuvus.



**DĖMESIO:** Pažeistas maitinimo kabelis turi būti pakeistas įgaliosios techninės priežiūros centru



Jei du šaldytuvai įrengiami vienas šalia kito, tarp jų turi būti mažiausiai 4 cm atstumas.

- Mūsų įmonė neprisiima atsakomybės už nuostolius, kurie atsiras, jei prietaisai bus naudojami be įžeminimo ir elektros prijungimo pagal nacionalinius reikalavimus.
- Po įrengimo maitinimo kabelio kištukas turi būti lengvai pasiekiamas.
- Tarp gaminių ir sieninio elektros lizdo nedėkite ilgintuvų ar lizdų daugintuvų.



## DĖMESIO - karštas paviršius!

Šoninėse prietaiso sienelėse yra įrengti šaltnešio vamzdeliai, kad būtų geresnis aušinimo sistemos veikimas. Aukštos temperatūros šaltnešis gali tekėti per tas sritis, ko pasekoje šoninių sienelių paviršius gali įkaisti. Tai normalu ir tai nereikalauja jokio techninio aptarnavimo. Prašome būti atsargiems liečiant tas sritis.

## 4.4. Plastmasinių pleištu montavimas

Naudokite kartu su gaminiu pateiktus plastikinius pleištus, kad tarp gaminių ir sienos būtų pakankamai vietos oro cirkuliacijai.

1. Norėdami pridėti tuos pleištus, pašalinkite varžtus nuo gaminių ir naudokite kartu su pleištais pateiktus varžtus.
2. Pridėkite 2 plastikinius pleištus ant ventiliacijos dangčio, kaip parodyta paveikslėlyje.

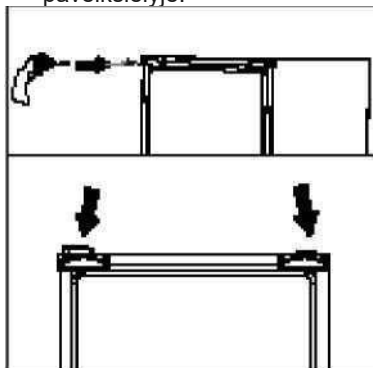

## 5 Paruošimas

Pirmiausia perskaitykite Saugos instrukciją!

- Laisvai pastatomam prietaisui; „šis šaldymo aparatas nėra skirtas naudoti kaip montuojamas prietaisas.
- Šaldytuvą reikia įrengti mažiausiai 30 cm atstumu nuo šilumos šaltinių, pavyzdžiui, viryklės viršaus, orkaičių, centrinio šildymo radiatorių bei viryklių, ir mažiausiai 5 cm atstumu nuo elektrinių orkaičių; nestatykite jo tiesioginiuose saulės spinduliuose.
- Patalpos, kur įrengsite šaldytuvą temperatūra turėtų būti mažiausiai +5 laipsniai šilumos. Nerekomenduojama šaldytuvo naudoti vėsesnėmis sąlygomis, atsižvelgiant į jo efektyvumą.
- Rūpinkitės šaldytuvo vidaus švara.
- Jei du šaldytuvai įrengiami vienas šalia kito, tarp jų turi būti mažiausiai 2 cm atstumas.
- Šaldytuvą pradėję eksploatuoti pirmą kartą, pirmąsias šešias valandas prašom paaisyti tokių instrukcijų:
- Nedarinėkite dažnai durelių.
- Jis turi būti eksploatuojamas tuščias, be jokio maisto jame.
- Neatjunkite šaldytuvo nuo elektros tinklo. Jei nutrūktų elektros tiekimas, žr. skyriuje „Kokių veiksmų imtis prieš išskviečiant įgaliotus aptarnavimo specialistus“ pateiktus įspėjimus.
- Originalias pakuotės medžiagas ir putplastį derėtų saugoti ateičiai, jei šaldytuvą prireiktų transportuoti arba perkelti.
- Su šaldymo skyriumi pateikti krepšeliai/stalčiai turi būti naudojami, siekiant sumažinti energijos sąnaudas ir siekiant užtikrinti geresnes laikymo sąlygas.
- Maisto sąlytis su temperatūros jutikliu šaldiklio skyriuje gali padidinti prietaiso energijos sąnaudas. Todėl turi būti vengiama bet kokio kontakto

su jutikliu(-iais).

- Kai kuriuose modeliuose prietaisų skydelis automatiškai išsijungia praėjus 1 minutei po durelių uždarymo. Duris atidarius ar paspaudus bet kurį mygtuką, jis vėl bus iš naujo aktyvuotas.
- Dėl temperatūros pokyčių atidarius/uždarius prietaiso dureles jo eksploatacijos metu durų/korpuso lentynų ir stiklinių indų susidarantis kondensatas yra normalus reiškinys.
- Kadangi karštas ir drėgnas oras tiesiogiai neįsiskverbia į produktą, jei durys uždarytos, produktas optimizuosis sąlygomis, kurių pakanka maistui apsaugoti. Funkcijos ir komponentai, tokie kaip kompresorius, ventiliatorius, šildytuvas, atitirpinimas, apšvietimas, ekranas ir t. t., veikia tik pagal poreikį sunaudoti minimalų energijos kiekį tokiomis aplinkybėmis.
- Jei stiklines lentynas gali būti išdėstytos keletu būdu, jas reikėtų išdėstyti taip, kad nebūtų užblokuotos galinės sienelės oro išleidimo angos, pageidautina, kad oro išleidimo angos liktų po stikline lentyna. Ši kombinacija gali padėti užtikrinti oro cirkuliaciją ir energijos efektyvumą.

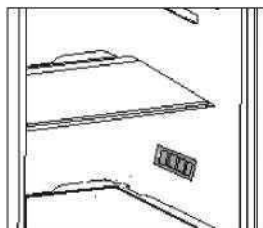

## 6 Gaminio valdymas

Pirmiausia perskaitykite Saugos instrukciją!

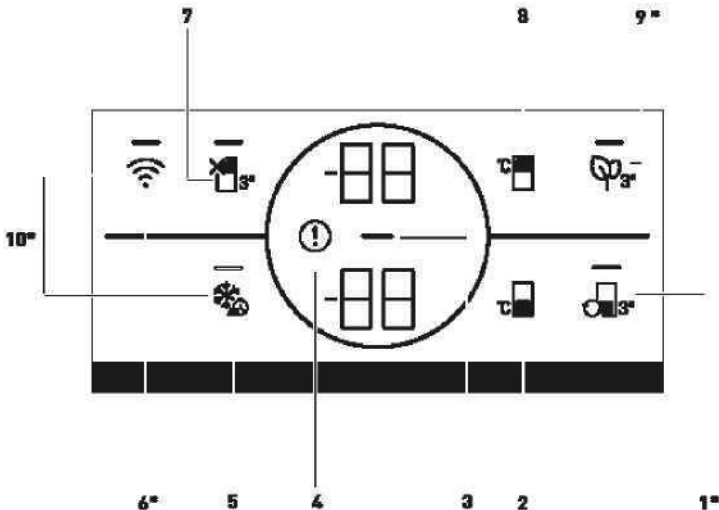

### 1.1. Skyriaus keitimo mygtukas

Paspaudus skyriaus keitimo mygtuką (🏠) 3 sekundes, šaldiklio sritis persijungia tarp vėsinimo, išjungtas ir šaldiklio režimo. Jei jis naudojamas kaip vėsinimo skyrius, temperatūra bus nustatyta kaip 4°C. Esant OFF (išjungtam) režimui skyriaus temperatūros indikatorius rodytų "- -".

### 2. Šaldiklio skyriaus temperatūros nustatymo rankenėlė

Temperatūros nustatymas skirtas vėsinimo skyriui. Paspaudus mygtuką (🏠) šaldiklio skyriuje bus atitinkamai nustatyta -18, -19, -20, 21, -22, -23, -24 laipsnių temperatūra.

### 3. Energijos taupymo (Ekranu išjungimas) indikatorius

Energijos taupymo funkcija yra įjungiamą automatiškai ir energijos taupymo simbolis (—) bus rodomas, kai gaminio durys kurį laiką nebus atidaromos ar uždaromos. Kai energijos taupymo funkcija įjungta, visi simboliai ekrane, išskyrus energijos taupymo simbolį, turi būti išjungti. Kai įjungta energijos taupymo funkcija, paspaudus bet kokį mygtuką arba atidarius dureles ši funkcija bus išjungiamą, o ekrane vėl rodomi įprasti simboliai. Energijos taupymo funkcija yra aktyvuojama gabenant iš gamyklos ir jos negalima atšaukti.

**\*Gali būti ne visuose modeliuose**



Šiame vartotojo vadove pateikti paveikslėliai yra schematiški ir jis gali šiek tiek skirtis nuo gaminio. Jei jūsų įsigytame gaminyje nėra aprašomų dalių, tai reiškia, jog tos dalys taikomos kitiems modeliams.



# Gaminio valdymas

## 4. Gedimo būklės indikatorius

Šis indikatorius (❗) turi būti aktyvus, kai šaldytuvas negali atlikti tinkamo vėsinimo arba tuo atveju, jei yra bet kurio indikatoriaus klaida. Ant šaldiklio skyriaus temperatūros indikatoriaus bus rodoma raidė „E“, o ant šaldiklio skyriaus temperatūros indikatoriaus – skaičiai 1, 2, 3. Skaičiai ant indikatoriaus apibrėš paslaugą, susijusią su gedimu. Jei į šaldiklio skyrių įdėsite karštą maistą ar paliksite jo dureles praviras ilgą laiką, gali užsidegti šauktuko simbolis. Tai nėra gedimas, šis įspėjimas turėtų dingti, kai maistas atvės ar paspaudus bet kurį mygtuką.

## 5. Greito užšaldymo mygtukas

Kai paspaudžiamas greito užšaldymo mygtukas, ant mygtuko užsidegs LED ir bus aktyvuota greito užšaldymo funkcija. Šaldiklio skyriaus temperatūra nustatyta į -27 laipsnių temperatūrą. Dar kartą spustelėkite mygtuką, kad funkciją atšauktumėte. Greito užšaldymo funkcija po 24 val. išsijungs automatiškai. Norėdami užšaldyti didelį šviežių maisto produktų kiekį, prieš sudėdami maistą į šaldiklio skyrių paspauskite greito užšaldymo mygtuką.

## 6. Bevielis mygtukas

Šis mygtukas (📶) yra tam, kad galėtumėte belaidžiu būdu prisijungti prie savo prietaiso per HomeWhiz mobiliąją programėlę. Jei mygtukas paspaudžiamas ilgą laiką (3 sek.) LED ant mygtuko ims žybsėti (kas 0,5sek. intervalu). Sukurtas ryšys tarp prietaiso ir namų tinklo. Kai bus užmegztas bevielis ryšys su prietaisu, LED degs nuolat. Po pirminės sąrankos ryšys gali būti aktyvuojamos/išjungiamas to mygtuko paspaudimu. LED ant mygtuko turi greitai žybsėti (0.2 sek. intervalu), kol nėra užmegztas ryšys. Kai jungtis yra aktyvi, LED dega nuolat. Jei ilgą laiką tarp

nepavyksta užmegzti ryšio, patikrinkite prisijungimo nustatymus ir žr. Triukčių šalinimas skyrių, kaip pateikta šiame vartotojo vadove. HomeWhiz programėlė turi būti naudojama bevieliam ryšiui. Sąrankos etapai pateikiami programėlėje ją instaliuojant. Prieigą prie programėlės gausite nuskenavę QR kodą, pateiktą HomeWhiz etiketėje ant prietaiso. Programėlę galite parsisiųsti iš App Store ar iš Play Store arba iš Android įrenginių, norėdami gauti daugiau informacijos, apsilankykite <https://www.homewhiz.com/>.

## 7. Vėsinimo skyriaus OFF (Atostogų) funkcijos mygtukas

Norėdami aktyvuoti atostogų funkciją (⏸️), paspauskite mygtuką ir palaikykite jį 3 sekundes. Bus aktyvuotas atostogų režimas ir užsidegs ant mygtuko esanti LED lemputė. Vėsinimo skyriaus temperatūros indikatorius rodys “-” ir vėsinimo skyrius nevykdys vėsinimo proceso. Kai ši funkcija yra įjungta, neturėtumėte laikyti maisto vėsinimo skyriuje. Kiti skyriai ir toliau vykdys vėsinimą pagal nustatytas temperatūras. Dar kartą 3 sekundėms paspauskite mygtuką, kad atšauktumėte šią funkciją.

## 8. Vėsinimo skyriaus temperatūros nustatymo mygtukas

Leidžia nustatyti vėsinimo skyriaus temperatūrą (🌡️). Paspaudus mygtuką

vėsinimo skyriuje bus atitinkamai nustatyta 8,7,6,5,4,3,2 ar 1 laipsnio temperatūra.

# Gaminio valdymas

## 9. Kvapų naikinimo modulis mygtukas

Paspauskite šį mygtuką 3 sekundėms kad aktyvuotumėte/ išjungtumėte kvapų naikinimo (☞) funkciją. Kai kvapų naikinimo funkcija aktyvi, ant atitinkamo mygtuko dega LED. Kai funkcija yra aktyvi, kvapų naikinimo modulis veiks periodiškai.

## 10. Mygtukas Bevielio ryšio nustatymas nustatyti iš naujo

Norėdami iš naujo nustatyti bevielio ryšio nustatymus, reikia paspausti Greitas užšalimas (\*❄️) ir bevielis ryšys (📶) mygtukus 3 sekundėms. Prietaise, kurio bevielio ryšio nustatymai yra iš naujo nustatyti/ gražinti į gamyklinius numatytuosius nustatymus, visi ankstesni įrenginio naudotojo duomenys prarandami.

## 6.1. Apšvietimo lempučių pakeitimas

Jei reikia pakeisti šaldytuvo apšvietimo lempučių/šviesos diodą, kreipkitės į artimiausią įgaliotąjį techninės priežiūros centrą.

Šiame prietaise naudojama(-os) lempučių(-ės) netinka kambario apšvietimui. Šios lempučių tikslas padėti vartotojui saugiai ir patogiai išdėlioti maisto produktus šaldytuve/ šaldiklyje. Šiame prietaise naudojamos lempos turi atlaikyti ekstremalias sąlygas, pavyzdžiui, žemesnę nei -20 °C temperatūrą.

**(taikoma tik dėžei ir vertikaliai šaldikliui)**

## 6.2. Durų atidarymo krypties pakeitimas

Šaldytuvo durų atidarymo kryptį galima pakeisti pagal vietą, kurioje statysite šį būtiną prietaisą. Jei reikia, susisiekite su artimiausia įgaliotąja techninio aptarnavimo tarnyba.

## 6.3. Įspėjimas apie atidarytas dureles

Atidarius šio gaminio šaldiklio kameros dureles ir palikus jas atidarytas tam tikrą laiką, pasigirs įspėjamasis garso signalas. Paspauskite bet kurį valdymo skydelio mygtuką arba uždarius dureles, šis įspėjamasis garso signalas nutils.

## 6.4. Pieno produktų (laikymo šaltai) skyrius

Šiame šaldytuvo skyriuje yra žemesnė temperatūra. Naudokite šį skyrių delikatesams (saliainiui, dešrelėms, pieno produktams ir kt.), kuriems reikalinga žemesnė laikymo temperatūra, arba greito vartojimo mėsos, vištienos ar žuvies produktams laikyti. Šiame skyriuje nerekomenduojama laikyti vaisius ir daržoves.

## Gaminio valdymas

### 6.5. Kvapų naikinimo modulis (FreshGuard)

Kvapų naikinimo modulis greitai pašalina blogus kvapus šaldytuve prieš jiems prasiskverbiant į paviršius. Dėl šio modulio, kuris yra tvirtinamas prie šviežio maisto skyriaus viršutinės sienelės, blogi kvapai išnyksta, kol oras aktyviai praleidžiamas pro kvapų filtrą. Tada filtro išvalytas oras vėl išleidžiamas į šviežio maisto skyrių. Tokiu būdu nepageidaujami kvapai, atsirandantys laikant maisto produktus šaldytuve, pašalinami prieš jiems prasiskverbiant į paviršius.

Tai įvyksta dėl modulyje integruoto ventiliatoriaus, šviesos diodo ir kvapų sulaikymo filtro. Naudojant kasdien, kvapų naikinimo modulis reguliariai įsijungs automatiškai. Norint išlaikyti efektyvų veikimą, kvapų naikinimo modulio filtrą rekomenduojama keisti kas 5 m.

įgaliotajame techninės priežiūros centre. Dėl modulyje integruoto ventiliatoriaus, veikimo metu girdimas garsas yra normalus. Jei šviežio maisto skyrių atidarysite moduliui veikiant, ventiliatorius trumpam sustos ir vėl įsijungs po tam tikro laiko, uždarius dureles. Dingus elektrai, kvapų naikinimo modulis įsijungs ir veiks toliau, kai elektros tiekimas bus atkurtas.



stipriu aromatu pasižyminčius maisto produktus (pvz., sūrį, alyvuoges ir kulinarijos produktus) rekomenduojama laikyti jų originalioje pakuotėje, sandariai uždarytus, kad susimaišius įvairių maisto produktų kvapams šaldytuve nepasklistų blogas kvapas. Be to, rekomenduojama kuo greičiau iš šaldytuvo išimti sugedusius produktus, kad nesugestų kiti maisto produktai ir nesusidarytų blogas kvapas.

### 6.6. Mėlyna apšvietimo lempučių/HarvestFresh

\*Gali būti ne visuose modeliuose

**Dėl mėlynos šviesos,**

Vaisiuose ir daržovėse, kurie laikomi mėlyna šviesa apšviestuose laikymo skyriuose, tęsiama jų fotosintezė naudojant mėlynos šviesos bangos ilgį ir tokiu būdu išsaugomas vitamino C kiekis.

**HarvestFresh technologija**

Vaisiai ir daržovės, kurie laikomi apšviestuose laikymo skyriuose, kur naudojama „HarvestFresh“ technologija, ilgą laiką išsaugo vitaminų (vitamino A ir C) kiekių dėl mėlynos, žalios, raudonos šviesos ir tamsių ciklų, kurie imituoja dienos ciklą.

Jei atidarysite šaldytuvo duris tamsiuoju „HarvestFresh“ technologijos laikotarpiu, šaldytuvas tai automatiškai aptinka ir įjungia mėlyną, žalią ar raudoną lempučių, kad jūsų patogumui apšviestų laikymo skyrių. Uždarius šaldytuvo duris, tamsusis laikotarpis tęsiamas ir atspindi nakties laiką dienos cikle.

### 6.7. Daržovių skyrius su drėgmės valdymu

**(EverFresh+)** \*pasirinktina

Esant drėgmės valdymo funkcijai, valdomi daržovių ir vaisių drėgmės rodikliai, todėl produktai ilgiau išlieka švieži.

Lapines daržoves, pvz., salotas, špinatus ir panašias greitai džiūstančias daržoves, rekomenduojama daržovių dėžėje laikyti ne šaknimis žemyn, o horizontaliai.

Dėdami daržoves, sunkias ir tvirtas daržoves dėkite apačioje, o lengvas ir minkštas – ant viršaus, atsižvelgdami į konkretų daržovių svorį.

Dėdami daržoves į daržovių dėžę, išimkite jas iš plastikinių maišelių. Jei paliksite daržoves plastikiniuose maišeliuose, jos greitai supus. Jei nenorite, kad daržovės liestųsi, naudokite tokias higieniškas poringas pakavimo medžiagas, kaip popierių.

Nedėkite daug etileno dujų išskiriančių vaisių (pvz., kriaušių, abrikosų, persikų ir ypač obuolių) į tą pačią daržovių dėžę kartu su kitomis daržovėmis ir vaisiais.

Dėl šių vaisių išskiriamų etileno dujų kitos daržovės ir vaisiai gali greičiau sunokti ir sugesti.

## Gaminio valdymas

Norėdami vaisius ir daržoves laikyti idealiomis drėgmės sąlygomis, galite pakeisti daržovių skyriaus skląščio vietą. Jei laikomi tik vaisiai ir daržovės, nustatykite skląštį į vaisius; jei laikomos tik daržovės, nustatykite skląštį į daržoves, jei laikote mišrius produktus, nustatykite skląštį į mišrų nustatymą.

### 6.8. Šviežių maisto produktų užšaldymas

- 8 valandos prieš šviežių maisto produktų užšaldymą suaktyvinkite Greito užšaldymo funkciją.
- Siekiant išsaugoti maisto kokybę, į šaldiklio skyrių įdėtus maisto produktus reikia užšaldyti kaip įmanoma greičiau, tam naudokite greitąjį užšaldymą.
- Šviežių maisto produktų užšaldymas prailgins laikymo šaldiklio skyriuje laiką.
- Supakuokite maisto produktus oro nepralaidžiuose maišeliuose ir sandariai uždarykite.
- Įsitinkinkite, kad prieš dėdami maisto produktus į šaldiklio skyrių, juos supakavote. Vietoj tradicinio pakavimo popieriaus naudokite šaldiklio laikiklius, foliją ir drėgmei atsparų popierių, plastikinius maišelius ar panašias pakavimo priemones.



Ledas šaldiklio skyriuje tirpsta automatiškai.

- Kiekvieną maisto produktų pakuotę pažymėkite data ant pakuotės, prieš ją užšaldant. Taip bus lengviau atskirti kiekvienos pakuotės šviežumą. Anksčiausiai supakuotus maisto produktus laikykite priekyje, kad juos sunaudotumėte pirmiausiai.
- Užšaldyti maisto produktai turi būti naudojami iš karto po atitirpinimo ir neturėtų būti vėl užšaldomi.
- Vienu metu neišimkite pernelyg didelio maisto kiekio.

# Gaminio valdymas

Šaldiklio skyriaus temperatūros nustatymas	Vėsavimo skyriaus temperatūros nustatymas	Duomenys
-18°C	4°C	Tai numatyta, rekomenduojama nuostata.
-20, -22 arba -24 °C	4°C	Šias nuostatas rekomenduojama nustatyti tada, kai aplinkos temperatūra viršija 30°C.
Greitasis užšaldymas	4°C	Šią nuostatą naudokite, kai per trumpą laiką norite užšaldyti maisto produktus. Procesui pasibaigus, gaminys grįš į savo padėtį.
-18°C ar šalčiau	2°C	Naudokite šiuos nustatymus, jei manote, kad šaldymo skyrius nėra pakankamai šaltas dėl aplinkos temperatūros ar dėl dažnai darinėjamų durelių.

## 6.9. Šaldytų maisto produktų laikymo rekomencijos

Skyriaus temperatūra turi būti nustatyta bent -18°C.

1. Maisto produktus sudėkite į šaldiklį kaip įmanoma greičiau, kad išvengtumėte atšilimo.
2. Prieš užšaldydami, patikrinkite „Galiojimo datą“ ant pakuotės, kad įsitikintumėte, jog produkto galiojimo data nėra pasibaigusi.
3. Įsitikinkite, kad maisto produktų pakuotė yra nepažeista.

## 6.10. Gilaus užšaldymo duomenys

Pagal IEC 62552 standartus, šaldiklio talpa turi būti tokia, kad būtų galima užšaldyti 4,5 kg maisto produktų -18°C ar žemesnėje temperatūroje per 24 valandas kiekvienam 100 litrai šaldiklio skyriaus tūriui. Ilgesnį laikotarpį maisto produktai gali būti laikomi tik esant -18°C ar žemesnei temperatūrai. Maisto produktus ištisus mėnesius galite išlaikyti šviežius (naudojant gilaus užšaldymo funkciją ar esant žemesnei nei 18°C temperatūrai). Užšaldyti maisto produktai neturi liestis su jau užšaldytu maistu, kad būtų išvengta dalinio atitirpimo.

Norėdami prailginti šaldyto maisto laikymo laiką, apvirkite daržoves ir filtruokite vandenį. Išfiltravę maistą sudėkite į sandarias pakuotes ir sudėkite į šaldiklį. Bananai, pomidorai, salotos, salierai, virti kiaušiniai, bulvės ir panašūs maisto produktai netinkami šaldyti. Jei šis maistas supus, tai turės tik neigiamos įtakos maistinėms vertėms ir valgymo savybėms. Apie puvinimo sukeltą pavojų žmogaus sveikatai net nekalbama.

# Gaminio valdymas

## 6.11. Maisto produktų sudėjimas

Šaldiklio skyriaus lentynos	Įvairūs šaldyti maisto produktai, įvairi mėsa, žuvis, ledai, daržovės ir kt.
Vėsinimo skyriaus lentynos	Maisto produktai induose, uždengti lėkštė ir uždengtuose dėkluose, kiaušiniai (uždengtame dėkle)
Vėsinimo skyriaus durelių lentynos	Smulkūs ir supakuoti maisto produktai bei gėrimai
Daržovių dėžė	Vaisiai ir daržovės
Šviežio maisto skyrius	Delikatesai (pusryčių maistas, greito vartojimo mėsos produktai)

## Gaminio valdymas

### 6.12. Sulankstomos grotelės vynui

**\*Gali būti ne visuose modeliuose**

Prireikus vartotojas gali laikyti vyno butelius tam skirtoje vietoje. Norėdami naudotis šiuo skyriumi, paimkite už plastikinės dalies ir lėtai ją patraukite į skirtingas puses. Dabar sulankstomas grotelės vynui laikyti paruoštos naudojimui.



Sulankstomose vyno laikymo grotelėse rekomenduojama laikyti daugiausiai 2 vyno butelius.

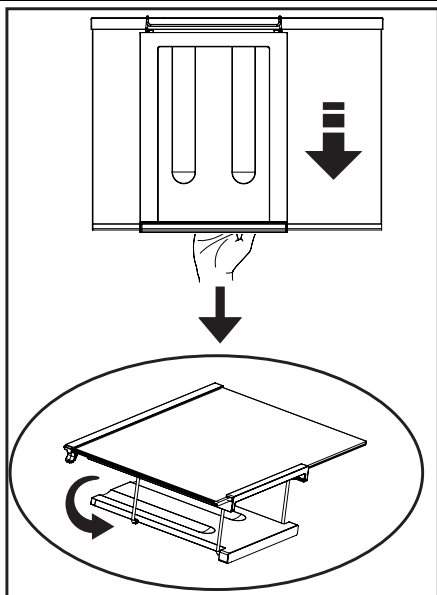

Norėdami sumontuoti sulankstomas grotelės vynui laikyti, pirmiausia iš šaldytuvo išimkite stiklinę lentynėlę. Tada laikykite už plastikinės dalies, ir naudodami plastikinės dalies priekinę ar galinę dalimi, paspauskite bet kuria šonine kryptimi. Dabar prireikus, gaminys gali būti naudojamas su sulankstomomis grotelėmis vynui laikyti.

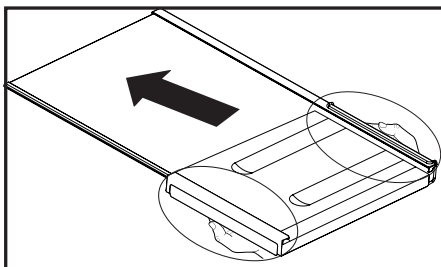



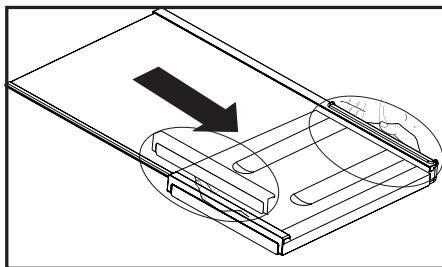









Norėdami išimti sulankstomas grotelės vynui laikyti, pirmiausia iš šaldytuvo išimkite stiklinę lentynėlę. tada laikykite už plastikinės dalies ir patraukite ją bet kuria šonine kryptimi. Dabar prireikus, gaminys gali būti naudojamas be sulankstomų grotelių vynui laikyti.







## 7 Techninė priežiūra ir valymas

-  Pirmiausia perskaitykite Saugos instrukciją!
-  Valymui niekada nenaudokite benzino, benzolo arba panašių medžiagų.
-  Prieš valymą rekomenduojama išjungti būtinių prietaisų iš maitinimo tinklo.
-  Valymui niekada nenaudokite aštrių abrazyvinių įrankių, muilo, buitinio valiklio, skalbimo priemonių ar vaško poliravimui.
-  Ne „Be šerkšno“ tipo gaminiuose šaldytuvui vėstant, ant vidinės galinės šaldytuvo skyriaus sienelės gali susidaryti vandens lašų ir šerkšnas. Nevalykite jo, niekuomet netepkite aliejumi ar panašiomis medžiagomis.
-  Tik šiek tiek drėgnu mikropluoštiniu audiniu valykite gaminio išorinę. Kempinėmis ar kitokiais valymo audiniais galite subraižyti paviršių.
-  Buitinio prietaiso skyrių nuvalykite drungnu vandeniu, o po to sausai iššluostykite.
-  Šaldytuvo vidui valyti naudokite drėgną išgręžtą šluostę, sudrėkintą tirpale, pagamintame ištirpinus vieną arbatinį šaukštelį bikarbonato sodos vienoje pintoje (0,57 litro) vandens; po to sausai iššluostykite.
-  Žiūrėkite, kad į lemputės korpusą ir kitus elektros elementus nepatektų vandens.
-  Jeigu ketinate ilgam nenaudoti buitinio prietaiso, išjunkite jį ir išimkite visą maistą, išvalykite jį ir palikite dureles pravertas.
-  Reguliariai patikrinkite, ar durelių tarpikliai yra švarūs ir ar ant jų nėra maisto dalelių.
-  Norėdami ištraukti durelių lentynas,

išimkite visus daiktus ir po to paprasčiausiai patraukite durelių lentyną į viršų nuo pagrindo.

-  Valydami išorinius prietaiso paviršius bei chromu padengtas dalis, niekada nenaudokite valymo medžiagų ar vandens su chloru. Chloras sukelia tokių metalinių paviršių koroziją.
-  Nenaudokite aštrių, abrazyvinių įrankių, muilo, buitinių valymo priemonių, ploviklių, žibalo, mazuto, lako ir t. t., kad nepašalintumėte ir nepakeistumėt žymėjimų, esančių ant plastikinės dalies. valymui naudokite drungną vandenį ir minkštą šluostę ir po to nusauskinkite.

### Plastikinių paviršių apsauga

-  Į šaldytuvą nedėkite skysto aliejaus ar aliejuje virto maisto neuždarytuose induose, nes tokie produktai gali pažeisti šaldytuvo plastikinius paviršius. Jei aliejus išsilieja ant plastikinių paviršių arba juos sutepa, užterštą vietą iš karto nuvalykite ir nuplaukite šiltu vandeniu.

## 8 Trikčių šalinimas

Prieš kreipdamiesi į aptarnavimo tarnybą, prašom peržiūrėti šį sąrašą. Šaldytuvus taupys ir laiką, ir pinigus. Šiame sąrašė pateikiamos dažniausiai pasitaikančios problemos, kurios nėra susijusios su pagaminimo arba naudojamų medžiagų broku. Kai kurių čia aprašytų funkcijų jūsų įsigytame gaminyje gali nebūti.

### Šaldytuvus neveikia.

- Netinkamai į elektros lizdą įkištas kištukas. >>>Tvirtai įkiškite kištuką į elektros lizdą.
- Perdegę lizdo, į kurį yra įjungtas šaldytuvus, saugiklis arba maitinimo tinklo saugiklis. >>>Patikrinkite saugiklį.

### Kondensacija ant šaldytuvo (skyrų MULTIZONE, COOL CONTROL ir FLEXI ZONE) šoninių sienų.

- Durelės buvo pernelyg dažnai darinėjamos.>>>Stenkitės dažnai nedarinėti šaldytuvo durelių.
- Labai drėgnas aplinkos oras. >>>Neįrenkite šaldytuvo drėgnoje patalpoje.
- Atviruose induose laikomi skysti maisto produktai. >>>Nelaikykite skystų maisto produktų atviruose induose.
- Neuždarytos šaldytuvo durelės. >>>Uždarykite šaldytuvo dureles.
- Termostatas nustatytas ties labai žemos temperatūros nuostata. >>>Nustatykite termostatą ties tinkamu šaldymo lygiu.

### • Neveikia kompresorius

- Įvykus staigiam energijos tiekimo pertrūkiui, iššoks kompresoriaus terminis saugiklis, arba, jei šaldytuvo slėgis aušinamojoje sistemoje nesubalansuotas, įsijungia išjungiklis. Šaldytuvus pradės veikti maždaug po 6 minučių. Jei praėjus šiam periodui, šaldytuvus neįsijungia, kreipkitės į aptarnavimo tarnybą.
- Vyksta šaldytuvo atšildymo ciklas. >>>Tai normalus visiškai automatinio atšildymo šaldytuvo veikimas. Atšildymo ciklas vyksta periodiškai.
- Šaldytuvo laido kištukas neįkištas į maitinimo lizdą. >>>Patikrinkite, ar kištukas gerai įkištas į lizdą.
- Netinkamai nustatyta temperatūra. >>>Pasirinkite tinkamą temperatūros vertę.
- Nutrūko elektros tiekimas. >>>Atsiradus elektrai, šaldytuvus vėl veikia įprastu režimu.

### Šaldytuvui pradėjus veikti, jis veikia triukšmingai.

- Šio šaldytuvo darbo našumo savybės gali kisti, atsižvelgiant į aplinkos temperatūros pokyčius. Tai normalu ir nėra gedimas.

### Šaldytuvus dažnai įsijungia arba ilgą laiką veikia.

## Trikčių šalinimas

<ul style="list-style-type: none"><li>Galbūt naujas gaminys platesnis už ankstesnįjį. Didesni šaldytuvai veikia ilgesnį laiką.</li><li>Galbūt patalpoje yra aukšta temperatūra. &gt;&gt;&gt;Esant karštam aplinkos orui, gaminys gali veikti ilgiau nei įprastai.</li><li>Galbūt šaldytuvus neseniai prijungtas arba į jį neseniai sudėta maisto produktų.&gt;&gt;&gt;Jeigu šaldytuvus buvo neseniai prijungtas prie elektros tinklo arba į jį neseniai buvo pridėta maisto, nustatytai temperatūrai pasiekti gali prireikti daugiau laiko. Tai normalu.</li><li>Galbūt į šaldytuvą neseniai įdėta daug karštų maisto produktų. &gt;&gt;&gt;Į šaldytuvą nedėkite karštų maisto produktų.</li><li>Galbūt buvo dažnai atidarinėjamos durelės arba jos buvo ilgą laiką paliktos atviros. &gt;&gt;&gt;Į šaldytuvą pateko šilto oro, todėl šaldytuvus ilgiau veikia. • Dažnai neatidarinėkite durelių.</li><li>Gali būti, kad šaldiklio arba šaldytuvo skyriaus durelės buvo paliktos atidarytos. &gt;&gt;&gt;Patikrinkite, ar gerai uždarėte dureles.</li><li>Šaldytuve nustatyta labai žema temperatūra. &gt;&gt;&gt;Nustatykite aukštesnę šaldytuvo temperatūrą ir palaukite, kol ši temperatūra bus pasiekta.</li><li>Gali būti, kad užsiteršė, susidėvėjo, buvo pažeistas arba blogai priglunda šaldytuvo arba šaldiklio durelių tarpiklis. &gt;&gt;&gt;Tarpiklį nuvalykite arba pakeiskite. Dėl pažeisto tarpiklio šaldytuvus ilgiau veikia, kad būtų palaikoma esama temperatūra.</li></ul>
Šaldiklio temperatūra labai žema, tačiau šaldytuvo skyriaus temperatūra normali.
<ul style="list-style-type: none"><li>Šaldiklyje nustatyta labai žema vertė. &gt;&gt;&gt;Nustatykite aukštesnę šaldiklio temperatūrą ir patikrinkite.</li></ul>

Šaldytuvo temperatūra labai žema, tačiau šaldiklio skyriaus temperatūra normali.
<ul style="list-style-type: none"><li>Šaldytuve nustatyta labai žema temperatūros vertė. &gt;&gt;&gt;Nustatykite aukštesnę šaldytuvo temperatūrą ir patikrinkite.</li></ul>
Šaldytuvo skyriaus stalčiuose laikomi maisto produktai sušąla.
<ul style="list-style-type: none"><li>Šaldytuve nustatyta labai aukšta vertė. &gt;&gt;&gt;Nustatykite žemesnę šaldytuvo temperatūros vertę ir patikrinkite.</li></ul>
Temperatūra šaldytuve arba šaldiklyje labai žema.
<ul style="list-style-type: none"><li>Šaldytuve nustatyta labai aukšta vertė. &gt;&gt;&gt;Šaldytuvo skyriaus temperatūros nuostata daro poveikį šaldiklio temperatūrai. Nustatykite reikiamas šaldytuvo arba šaldiklio temperatūros vertes ir palaukite, kol bus pasiekta tinkama temperatūra.</li><li>Galbūt buvo dažnai atidarinėjamos durelės arba jos buvo ilgą laiką paliktos atidarytos. &gt;&gt;&gt;Dažnai nedarinėkite durelių.</li><li>Neuždarytos durelės. &gt;&gt;&gt;Dureles pilnai uždarykite.</li><li>Šaldytuvus buvo neseniai prijungtas prie elektros tinklo arba į jį neseniai buvo pridėta maisto. &gt;&gt;&gt;Tai normalu. Jeigu šaldytuvus buvo neseniai prijungtas prie elektros tinklo arba į jį neseniai buvo pridėta maisto, nustatytai temperatūrai pasiekti gali prireikti daugiau laiko.</li><li>Galbūt į šaldytuvą neseniai įdėta daug karštų maisto produktų. &gt;&gt;&gt;Į šaldytuvą nedėkite karštų maisto produktų.</li></ul>
Vibracija arba triukšmas.
<ul style="list-style-type: none"><li>Nelygios arba netvirtos grindys. &gt;&gt;&gt; Jei šaldytuvus lėtai judinamas linguoja; išlyginkite jį, sureguliuodami kojeles. Grindys būtinai turi būti lygios ir pakankamai tvirtos, kad išlaikytų šaldytuvą.</li><li>Ant šaldytuvo sudėti daiktai gali kelti triukšmą. &gt;&gt;&gt;Nuimkite nuo šaldytuvo visus daiktus.</li></ul>

# **Trikčių šalinimas**

Iš šaldytuvo sklinda garsai, panašūs į skysčio tekėjimą, purškimą ir pan.

- Šaldytuvus veikia jo viduje cirkuliuojant skysčio ir dujų srautams. Tai normalu ir nėra gedimas.

Šaldytuvus kelia švilpesio garsą.

- Norint, kad šaldytuvus šaldytų, jame naudojami ventiliatoriai. Tai normalu ir nėra gedimas.

Kondensacija ant vidinių šaldytuvo sienų.

- Apledėjimas ir kondensacija didėja esant karštam ir drėgnam orui. Tai normalu ir nėra gedimas.
- Galbūt buvo dažnai atidarinėjamos durelės arba jos buvo ilgą laiką paliktos atidarytos. >>>Dažnai nedarinėkite durelių. Uždarykite dureles, jeigu jos yra praviros.
- Neuždarytos durelės. >>>Dureles pilnai uždarykite.

Ant šaldytuvo išorės arba tarp durelių susidaro drėgmės.

- Oras gali būti labai drėgnas; esant drėgnam orui, tai visiškai normalu. Sumažėjus drėgnumui, kondensacija nesusidarys.

Šaldytuve sklinda prastas kvapas.

- Prietaisas nebuvo reguliariai valomas. >>>Šaldytuvo vidų reguliariai valykite naudodami kempinę, drungnu arba angliarūgšte prisotintu vandeniu.
- Gali būti, kad kvapą išskiria kai kurie indai ar pakavimo medžiagos. >>>Naudokite kitą indą arba kitokios rūšies pakavimo medžiagą.
- Į šaldytuvą pridėta maisto neuždengtose induose. >>>Maisto produktus laikykite uždaruose induose. Iš neuždengtų indų pasklidę mikroorganizmai gali sukelti nemalonius kvapus.
- Išimkite iš šaldytuvo sugedusius produktus arba produktus, kurių galiojimo data yra pasibaigusi.

Durelės neužsidaro.

- Galbūt durelių neleidžia uždaryti maisto produktų pakuotės. >>>Pakuotes, kurios trukdo durelėms užsidaryti, perkelkite į kitą vietą.
- Šaldytuvus nelygiai stovi ant grindų. >>>Sureguliuokite kojeles, kad šaldytuvus stovėtų lygiai.
- Nelygios arba netvirtos grindys. >>>Grindys turi būti lygios ir pakankamai tvirtos, kad išlaikytų šaldytuvą.

Užstringa stalčiai.

- Galbūt maisto produktai liečia stalčiaus viršų. >>>Pertvarkykite stalčiuje esančius maisto produktus.

Jei gaminiu paviršius yra karštas.

- Gaminiui veikiant sritis tarp dviejų durelių, šonai ir galinės grotelės gali įkaisti. Tai normalu ir nereikalauja atlikti techninės priežiūros!

## **ATSISAKYMAS/ ĮSPĖJIMAS**

Kai kuriuos (paprastus) gedimus vartotojas gali tinkamai pašalinti be jokių saugumo problemų ar nesaugaus naudojimo, jei jie atliekami laikantis toliau pateiktų nurodymų (žr. skyrių „Savarankiškas taisymas“).

Todėl, jei toliau skyriuje „Savarankiškas taisymas“ nenurodyta kitaip, siekiant išvengti saugos problemų, remontas turi būti atliekamas registruotų profesionalių specialistų. Registruotas profesionalus specialistas yra profesionalus remontininkas, kuriam gamintojas suteikė prieigą prie šio gaminio instrukcijų ir atsarginių dalių sąrašo pagal metodus, aprašytus teisės aktuose pagal Direktyvą 2009/125/EB.

**Tačiau tik techninės priežiūros atstovas (t. y. įgaliotieji profesionalūs remontininkai), su kuriais galite susisiekti telefono numeriu, nurodytu vartotojo vadove/garantijos kortelėje arba per įgaliotąjį platintoją, gali teikti paslaugas pagal garantijos sąlygas. Todėl atkreipkite dėmesį, kad remontas, atliktas profesionalių remontininkų (kurie nėra Beko įgalioti) panaikina garantiją.**

### **Savarankiškas taisymas**

Galutinis vartotojas gali pats taisyti šias atsargines dalis: durų rankenėles, durų vyrius, padėklus, krepšius ir durų tarpiklius (2021 m. kovo 1 d. atnaujintą sąrašą taip pat rasite adresu [support.beko.com](http://support.beko.com)

Be to, siekiant užtikrinti gaminio saugumą ir norint išvengti rimto sužalojimo pavojaus, minėtas savarankiškas taisymas turi būti atliekamas vadovaujantis vartotojo vadove pateiktomis savarankiško taisymo instrukcijomis arba pagalba pateikta svetainėje [support.beko.com](http://support.beko.com). Savo saugumui, prieš atlikdami savarankišką taisymą, atjunkite prietaisą iš maitinimo.

Galutiniam naudotojui taisant ar bandant pataisyti dalis, kurios nėra įtrauktos į sąrašą ir (arba) nesilaiko naudotojo vadovuose pateiktų instrukcijų, kaip savarankiškai taisyti arba kurias galima rasti adresu [support.beko.com](http://support.beko.com), gali kilti saugos problemų, kurios nėra priskirtinos Beko, ir tai panaikins gaminio garantiją.

Todėl rekomenduojama, kad galutiniai

naudotojai nebandytų atlikti remonto darbų, kurie nepatenka į nurodytą atsarginių dalių sąrašą, tokiais atvejais reikėtų kreiptis į įgaliotus profesionalius specialistus arba registruotus profesionalius remontininkus. Priešingai, tokie galutinių naudotojų bandymai taisyti gali sukelti saugos problemų ir sugadinti gaminį, o taip pat dėl to gali kilti gaisras, potvynis, elektros smūgis ir rimti sužalojimai.

Pavyzdžiui, bet neapsiribojant, įgaliotiems profesionaliems specialistams arba registruotiems profesionaliems remontininkams reikia pavesti atlikti šių dalių remonto darbus: kompresoriaus, aušinimo grandinės, pagrindinės plokštės, keitiklio plokštės, ekrano plokštės ir kt.

Gamintojas/Pardavėjas nėra atsakingas jokių atveju, jei galutinis naudotojas nesilaiko aukščiau pateiktų nurodymų.

Jūsų įsigyto šaldytuvo atsarginių dalių prieinamumas yra numatytas 10 metų.

Šiuo laikotarpiu galėsite įsigyti originalių atsarginių dalių, kad prietaisas tinkamai veiktų.

Minimalus jūsų įsigyto šaldytuvo garantinis laikotarpis yra 24 mėnesiai.

Šiame gaminyje įrengtas «G» energijos klasės šviesos šaltinis.

Šio gaminio šviesos šaltinis gali būti keičiamas tik profesionalių remontininkų.

## Lugupeetud klient!

### Palun lugege enne toote kasutamist hoolikalt seda kasutusjuhendit.

Tänan, et valisite selle toote. Tahaksime, et saavutaksite selle kõrgekvaliteedilise kunstipärase tehnoloogiaga valmistatud toote abil optimaalseima efektiivsuse. Selleks lugege enne toote kasutamist see kasutusjuhend ning muud kaasasolevad dokumendid hoolikalt läbi ning hoidke edaspidiseks kasutamiseks alles. Lugege hoolikalt kogu kasutusjuhendi infot ning hoiatusi. Nii kaitsete iseend ja oma toodet ohtude eest, mis ilmned võivad.

Hoidke kasutusjuhend alles. Kui annate toote kellelegi teisele, siis pange kaasa ka see juhend.



Kasutusjuhendis kasutatakse järgnevaid sümboleid:

Oht võib põhjustada surma või vigastust.

**MÄRKUS** Oht, mis võib põhjustada tootele materiaalselt kahju või kahjustada selle ümbrust

 Oluline info või kasulikud nipid töö kohta.

 Lugege kasutusjuhendit

 <b>TEAVE</b>	
 <b>ENERGY</b> 	.Tooteandmebaasis säilitatava mudeli kohta käiva teabe juurde pääseb järgmisele veebisaidile sisenedes ja otsides energiamärgiselt oma mudeli identifikaatori (*). <a href="https://eprel.ec.europa.eu/">https://eprel.ec.europa.eu/</a>
<b>SUPPLIER'S NAME</b> <b>MODEL IDENTIFIER</b> → (*) A ← A	

<b><u>1 Ohutusjuhised.....3</u></b>	4.4. Plastkiilude ühendamine ..... 11
1.1 Otstarve..... 3	<b><u>5 Ettevalmistus.....12</u></b>
1.2 Laste ohutus, oht inimestele ja lemmikloomadele ..... 3	<b><u>6 Toote kasutamine .....13</u></b>
1.3 Elektriline ohutus ..... 4	6.1. Valgusti vahetamine.....15
1.4 Kasutusohutus ..... 4	6.2. Ukse avanemissuuna muutmine..... 15
1.5 Ohutu paigaldamine ..... 4	6.3. Avatud ukse hoiatus ..... 15
1.6 Ohutu töö ..... 5	6.4. Piimatoodete (külhhoiustuse) sahtel ..... 15
1.7 Ohutu hooldus ja puhastamine .....7	6.5. Lõhnaemaldumoodul ..... 16
1.8 HomeWhiz.....7	6.6. Sinine valgus/HarvestFresh ..... 17
1.9 Valgustus .....7	6.7. Niiskuskontrolliga köögiviljade sahtel.....17
<b><u>2 Keskkonnajuhised ..... 8</u></b>	6.8. Värske toidu külmutamine .....18
<b><u>3 Teie külmik .....9</u></b>	6.9. Hoiustussoovitused külmutatud toitude jaoks .....19
<b><u>4 Paigaldamine.....10</u></b>	6.10. Sügavkülma üksikasjad ..... 19
4.1. Õige paigalduskoht .....10	6.11. Toiduainete paigutamine .....20
4.2. Jalgade reguleerimine .....11	6.12. Kokkupandav veiniriul .....21
4.3. Elektriühendus ..... 11	<b><u>7 Hooldus ja puhastamine ..... 22</u></b>
	<b><u>8 Tõrkeotsing ..... 23</u></b>

# 1 Ohutusjuhised

- See jaotis sisaldab isikuvigastuste või materiaalse kahju vältimiseks vajalikke ohutusjuhiseid.
- Meie ettevõtte pole vastutav kahjustuste eest, mis võivad tekkida seoses nende juhendite eiramisega.

Paigaldamist ja remonti peab alati teostama autoriseeritud teenindus.

Kasutage alati originaalvaruosi ja tarvikuid.

Originaalvaruosad antakse ostukuupäevale järgnevaks 10 aastaks.

Ärge remontige ega asendage mistahes varuosi, kui kasutusjuhendis pole sõnaselgelt nii väljendatud.

Ärge tehke tootel mingeid modifikatsioone.

## 1.1 Otsatarve

- Toode pole mõeldud äriliseks kasutamiseks ning seda peab kasutama vaid õigel otstarbel.

Toode on mõeldud siseruumides kasutamiseks nagu majapidamised või muud sarnased kohad. Näiteks;

- Poodide meeskonnaköögid, kontorid või muud töökeskkonnad, - Taludes,
- Hotellides, motellides või muudes kliente vastu võtvates puhkeasutustes,
- Hostelites või sarnastes keskkondades,
- Toitlustusteenustes ja sarnastes mittejaemüügi kohtades.

Seda toodet ei tohi kasutada avatud või suletud välistes keskkondades nagu laevad, rõdud või terrassid. Toote vihma, lume, päikesevalguse ja tuule kätte jätmine võib põhjustada tuleohtu.

## 1.2 Laste ohutus, haavatavad isikud ja loomad

- Seda toodet võivad kasutada vanemad kui 8 aastased lapsed ning täielikult arenemata füüsiliste, sensoorsete või vaimsete võimetega isikud või puuduvate kogemuste ja teadmisteta inimesed, kui nad on järelevalve all või saanud vastava juhenduse seadme kasutamiseks ohutul viisil ning ülevaate kaasnevatest ohtudest.

- Lastel vanusevahemikus 3 kuni 8 aastat on lubatud toitu külmkappi panna ja sealt võtta.
- Elektrilised tooted on lastele ja lemmikloomadele ohtlikud. Lapsed ja loomad ei tohi tootega mängida, sellele ronida ega sellesse siseneda.
- Lapsed ei tohi seadet puhastada ega hooldada kui nad ei asu järelevalve all.
- Hoidke pakkematerjalid lastest eemal. Vigastuste ja lämbumisoht.
- Enne vanade toodete äraviskamist, mida enam kasutada ei tohi:
  1. Eemaldage juhe pistikupesast.
  2. Lõigake toitejuhe läbi ning eemaldage koos pistikuga seadmest.
  3. Laste seadme sisse ronimise vältimiseks ärge eemaldage tootest riuleid ja sahtleid.
  4. Eemaldage ukсед.
  5. Hoiustage toodet nii, et see ümber ei kukuks.
  6. Ärge lubage lastel vanarauast tootega mängida.
- Ärge visake seadet ära seda tulle visates. Plahvatusoht.



# Ohutusjuhised

- Kui toote uksele on lukk, siis hoidke võti lastele kättesaamatus kohas.

## 1.3 Elektriline ohutus

- Toodet ei tohiks paigaldamise, hoolduse, puhastamise, remondi ega transpordi ajaks pistikupessa ühendada.
- Kui toitejuhe on kahjustunud, peab selle kaasneva riski vältimiseks asendama ainult autoriseeritud teenindus.
- Ärge pange toitejuhet toote alla ega toote tagaossa. Ärge asetage toitejuhtmele raskeid esemeid. Toitejuhet ei tohi painutada, muljuda ega lubada kokkupuutesse soojaallikaga.
- Ärge kasutage tootega pikendusjuhet, multipistikut ega adapterit.
- Kaasaskantavad multipistikud või kaasaskantavad toiteallikad võivad üle kuumeneda ja tulekahju põhjustada. Seega ärge hoidke toote taga ega läheduses multipistikut.
- Pistik peab olema kergesti ligipääsetav. Kui see pole võimalik, peab elektrilisel paigaldamisel olemas olema mehhanism, mis vastab elektrit puudutavale seadusandlusele ning mis ühendab vooluvõrgust lahti kõik klemmid (kaitse, lüliti, pealüliti jne.).
- Ärge puudutage pistikut märgade kätega.
- Seadet lahti ühendades, ärge võtke kinni toitejuhtmet, vaid pistikust.

## 1.4 Ohutu kasutamine

- See toode on raske, ärge tõstke seda üksi.
- Ärge hoidke toodet tõstmise ajal käepidemest.
- Olge ettevaatlik, et ei kahjustaks tõstmise ajal jahutussüsteemi ega torusid. Ärge kasutage toodet, kui torud on kahjustunud ning võtke ühendust autoriseeritud teeninduskeskusega.

## 1.5 Ohutu paigaldamine

- Võtke toote paigaldamiseks ühendust autoriseeritud teeninduskeskusega. Toote paigaldamiseks valmistumisel vaadake kasutusjuhendis olevat infot ning veenduge, et nõutav elektri- ja veevarustus oleks tagatud. Kui paigaldamine pole sobilik, helistage kvalifitseeritud elektrikule ja torumehele, et nad vastavad ettevalmistused teeks. Muul juhul võib esineda elektrišoki, tule, tooteprobleemide või vigastuste oht.
- Kontrollige enne paigaldust, et toode kahjustunud poleks. Ärge paigaldage toodet, kui see on kahjustunud.
- Asetage toode ühetasasele kõvale pinnale ning pange reguleeritavate jalgade abil tasakaalu. Muul juhul võib külmkapp ümber kukkuda ning vigastusi tekitada.
- Toote peaks paigaldama kuiva ning hästi ventileeritud keskkonda. Ärge hoidke toote all vaipkatteid, vaipu ega sarnaseid põrandakatteid. See võib ebaõige ventilatsiooni tõttu tuleohtu põhjustada!
- Ärge blokeerige ega katke ventilatsiooniavasid. Muul juhul võib toitetarve suureneda ning teie toodet kahjustada.

# Ohutusjuhised

- Ärge ühendage toodet toitesüsteemidega nagu näiteks päikesetoite süsteemid. Muidu võib järsku pinge kõikumise tagajärjeks olla kahju teie tootele.
- Mida rohkem külmaainet teie külmkapp sisaldab, seda suurem selle paigaldusruum peaks olema. Väga väikeses ruumides võib jahutusüsteemis oleva gaasilekke korral tekkida süttiv gaasi-õhu segu. 8 grammi külmaaine jaoks on vaja vähemalt 1m<sup>3</sup> mahtu. Teie toote külmaaine kogus on ära toodud tüübi sildil.
- Toote paigalduskoht ei tohi olla avatud otsesele päikesevalgusele ning see ei tohi olla soojaallikate läheduses nagu ahjud, radiaatorid jne.

Kui te ei saa vältida toote paigaldamist soojaallika lähedusse, siis peaksite kasutama sobilikku isolatsiooniplaati ning järgima all toodud minimaalset vahemaad soojaallikaga.

- Vähemalt 30 cm eemal soojaallikatest nagu ahjud, küttekehad ja soojendid jne.
- Vähemalt 5 cm kaugusel elektriühendustest.
- Teie tootel on I klassi kaitse. Pange pistik maandatud pistikupesasse, mis vastab tüübi sildil toodud pingele, voolule ja sagedusele. Pistikupesa peab olema varustatud kaitsmega, mille pinge jääb vahemikku 10 A - 16 A. Meie ettevõtte ei ole vastutav kahjude eest, mis on tekkinud toote kasutamise tulemusena ilma kohalike või riiklike maandust ja elektriühendusi puudutavaid norme järgimata.
- Tootja toitekaabli peab paigaldamise ajal lahti ühendama. Muul juhul esineb elektrišoki oht ja võib esineda vigastusi!
- Ärge ühendage pistikut lahtisesse,

katkisesse, musta või rasvasesse pistikupesasse või pistikupesadesse, mis on oma pesadest välja tulnud ning esineb risk veega kokkupuuteks.

- Paigutage toote toitejuhe ja voolik (kui olemas) nii, et need ei tekitaks komistamisohu.
- Niiskuse läbitungimine töötavatesse osadesse või toitejuhtmesse võib põhjustada lühiühendust. Seega, ärge kasutage toodet niisketes keskkondades või piirkondades, kuhu vesi pritsida võib (nt garaaž, pesuruum jne.) Kui vesi külmkapi märjaks teeb, eemaldage toode pistikupesast ja võtke ühendust autoriseeritud teeninduskeskusega.
- Ärge ühendage oma külmikut energiasäästuseadmetega. Need süsteemid on tootele kahjulikud.

## 1.6 Ohutu töö

- Ärge kasutage tootel keemilisi lahusteid. Need materjalid on plahvatusohtlikud.
- Toote vea korral eemaldage see pistikupesast ning ärge kasutage enne, kui autoriseeritud teeninduskeskus on selle ära parandanud. Esineb elektrišoki oht!
- Ärge pange leekide allikat (nt küünlad, sigaretid jne.) tootele ega selle lähedusse.
- Ärge rongige tootele. Kukkumise ja vigastuste oht!
- Ärge kahjustage jahutusüsteemi torusid teravaid ja augustavaid tööriistu kasutades. Külmaaine, mis gaasitorude, torupikenduste või ülemise pinna katet augustades välja pritsib võib põhjustada nahaärritust ning vigastada silmi.
- Ärge paigutage külmikusse/sügavkülma elektriseadmeid ega kasutage neid, kui tootja poolt pole teistiti soovitatud.

## Ohutusjuhised

- Ärge jätke oma käsi ega muid kehaosi toote liikuvate osade vahele. Olge ettevaatlik, et sõrmed külmiku ega selle ukse vahele ei jääks. Olge ust avades ja sulgedes ettevaatlik, kui lapsed läheduses on.
- Ärge pange jäätist, jääkuubikuid ega külmutatud toitu suhu kohe pärast sügavkülmast väljavõtmist. Külmahajustuse oht!
- Ärge puudutage külmikapi siseseinu ega metallosi või seal hoiustatavat toitu märgade kätega. Külmahajustuse oht!
- Ärge pange sügavkülma limonaadipurke või purke või pudeleid, mis sisaldavad selliseid vedelikke, mis seal jäätuda võivad. Purgid või pudelid võivad plahvatada. Vigastuste ja materiaalse kahju oht!
- Ärge kasutage külmiku läheduses ega pange sinna temperatuuri suhtes tundlikke materjale nagu süttivad objektid, kuiv jää või muud keemilised ained. Tule ja plahvatuse oht!
- Ärge hoiustage toote sees plahvatusohtlikke materjale nagu aerosoolipurgid.
- Ärge pange tootele vedelikke sisaldavaid purke. Veepritsmed elektrilistel osadel võivad põhjustada elektrišokki või tulekahju.
- See toode pole mõeldud ravimite, vereplasma, laboratoorsete analüüside või sarnaste materjalide või toodete hoiustamiseks, millele kohalduvad meditsiiniliste toodete direktiivid.
- Kui toodet kasutatakse ebaeesmärgipäraselt, võib see põhjustada sees hoiustatavatele toodetele kahju või nende riknemist.
- Kui teie külmik on varustatud sinise valgusega, siis ärge vaadake seda optiliste seadmetega. Ärge vaadake pikalt otse UV LED valgusesse. Ultraviolettkiired võivad silmi kahjustada.
- Ärge täitke toodet enama toiduga kui ette nähtud. Esineb vigastuste või kahjude oht, kui külmiku sisu ukse avamisel kukub. Sarnased probleemid võivad esineda, kui objekt paigutatakse toote peale.
- Veenduge vigastuste vältimiseks, et põrandale kukkunud jää ja vesi oleks sealt kõrvaldatud.
- Muutke külmiku ukse olevate riulite/pudeliriulite asukohta vaid siis, kui riulid on tühjad. Füüsilise vigastuse oht!
- Ärge paigutage külmikule objekte, mis võivad sealt alla kukkuda/maha kalduda. Need esemed võivad ukse avamisel või sulgemisel kukkuda ning põhjustada vigastusi ja/või materiaalselt kahju.
- Ärge kasutage klaasist pindadel üleliigset rõhku. Katkine klaas võib põhjustada vigastusi ja/või materiaalselt kahju.
- Teie toote jahutussüsteem sisaldab R600a külmaainet. Teie tootes kasutatav külmaaine tüüp on ära toodud tüübi sildil. See gaas on tuleohtlik. Olge ettevaatlik, et ei kahjustaks toote kasutamise ajal jahutussüsteemi ega torusid. Torude kahjustamise korral;
  - Ärge puudutage toodet ega toitejuhet;
  - Hoidke toode potentsiaalsest tuleallikast eemal, mis võiks toote süüdata.

# Ohutusjuhised

- Ventileerige piirkonda, kuhu toode paigutatakse. Ärge kasutage ventilaatorit.
- Võtke ühendust autoriseeritud teeninduskeskusega.

- Kui toode on kahjustatud ja märkate gaasileket, hoidke palun gaasist eemale. Gaas võib kokkupuutel nahaga külmakahjustust tekitada.

## 1.7 Hooldus ja ohutu

### kasutamine

- Ärge tõmmake käepidemest kui toodet puhastamiseks liigutate. Käepide võib liiga kõval tõmbamisel vigastusi tekitada.
- Ärge puhastage toodet pritsides või valades vett tootele või selle sisse. Esineb elektrišoki ja tuleoht.
- Ärge kasutage toote puhastamiseks teravaid ega abrasiivseid tööriistu. Ärge kasutage materjale nagu majapidamises kasutatavad puhastusvahendid, pesuvahendid, gaas, bensiin, alkohol, vaha jne.
- Kasutage külmiku sees vaid neid puhastus- ja hooldusvahendeid, mis pole toidule kahjulikud.
- Ärge kasutage toote puhastamiseks ja jää sulatamiseks auru ega auruga puhastusmaterjale. Aur puutub külmikus kokku töötavate osadega ning põhjustab lühiühendust või elektrišokki!
- Vaadake, et vesi ei satuks toote vooluringi ega valgustusse.
- Kasutage pistikute pealt võõrkehade või tolmu eemaldamiseks puhast kuiva riiet. Ärge kasutage pistiku puhastamiseks märga ega niisket riiet. Muul juhul võib esineda tulekahju või elektrošoki oht.

## 1.8 HomeWhiz

### (Ei pruugi kohalduda kõikide mudelitega)

- Järgige ohutusjuhiseid ka siis, kui olete tootest eemal ning juhtida seadet HomeWhiz äpi abil. Lisaks

pöörake tähelepanu äpis olevatele hoiatustele.

## 1.9 Valgustus

### (Ei pruugi kohalduda kõikide mudelitega)

- Kui peate valgustusseks kasutatava LED / pirmi välja vahetama, võtke ühendust autoriseeritud teeninduskeskusega.

## 2 Keskkonnajuhised

### 2.1 Vastavus WEEE Direktiivi ja Toote jäätmekäitlusega:



Seade vastab Euroopa Liidu WEEE direktiivile (2012/19/EL). Seadmel on elektri- ja elektroonikaseadmete

jäätmete (WEEE) klassifikatsiooni tähis. Sümbol viitab sellele, et toodet ei tohi eluea lõppedes ära visata koos muude olmejäätmetega.

Kasutatud seadme peab tagastama ametlikku taaskasutus ning elektri- ja elektroonikaseadmete kogumispunkti. Nende kogumissüsteemide leidmiseks võtke palun ühendust oma kohaliku võimuga või edasimüüjaga, kust toode osteti. Iga kodumasin mängib vanade seadmete taastamisel ja taaskasutamisel olulist rolli. Õige kasutatud seadmete käitlemine aitab ennetada negatiivseid tagajärgi keskkonnale ning inimtervisele.

### 2.2 Vastavus RoHS Direktiivile

Seade vastab Euroopa Liidu RoHS-direktiivile (2011/65/EL). See ei sisalda direktiivis mainitud kahjulikke ja keelatud materjale.

### 2.3 Teave pakendi kohta



Kooskõlas meie riiklike keskkonaeeskirjadega on toote pakend valmistatud taaskasutatavatest

materjalidest.

### 2.4 Vastavus RoHS Direktiivile

Seade vastab Euroopa Liidu RoHS-direktiivile (2011/65/EL). See ei sisalda direktiivis mainitud kahjulikke ja keelatud materjale.

### 2.5 Teave pakendi kohta

Kooskõlas meie riiklike keskkonaeeskirjadega on toote pakend valmistatud taaskasutatavatest materjalidest.

Keskkonna regulatsioonid. Ärge visake pakkematerjale tavalise olmeprügi või muude jäätmete hulka. Viige need kohaliku omavalitsuse poolt määratud pakendikogumispunkti.

## 3 Teie külmik

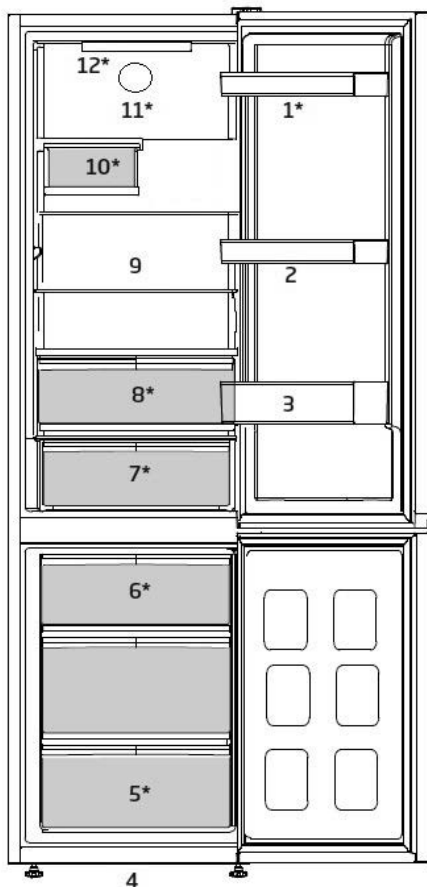

- |    |                           |     |  |
|----|---------------------------|-----|--|
| 1. | Reguleeritavad ukseriulid | 7.  | Piimatoodete (külmhoiustuse) sahtel või korb |
| 2. | Munarest                  | 8.  | Köögilijasahtel                              |
| 3. | Pudeliriiv                | 9.  | Reguleeritavad riiulid                       |
| 4. | Reguleeritavad esijalad   | 10. | Veinikelder                                  |
| 5. | Sügavkülmutuskamber       | 11. | Ventilaator                                  |
| 6. | Jäänõu                    | 12. | Valgustuslamp                                |

**\*Ei pruugi olla kõikidel mudelitel**





Kasutusjuhendis esinevad joonised on skemaatilised ja ei pruugi täpselt vastata teie tootele. Kui kõnealused osad ei ole teie soetatud tootega kaasas, kehtib see teiste mudelite kohta.

## 4 Paigaldamine

Lugege esmalt läbi „Ohutusjuhised“!

### 4.1. Õige paigalduskoht.

Võtke toote paigaldamiseks ühendust autoriseeritud teeninduskeskusega. Toote kasutamiseks ettevalmistamiseks vaadake kasutusjuhendis olevat infot ning veenduge, et elektri- ja veevarustus on asjakohased. Kui see nii pole, võtke vajalike ettevalmistuste tegemiseks ühendust kvalifitseeritud elektriku ning tehnikuga.

	<b>HOIATUS!</b> Tootja ei ole vastutav kahjude eest, mis võivad tekkida seoses autoriseerimata isikute läbiviidud protseduuridega.
	<b>HOIATUS :</b> Toode ei tohi paigaldamise ajal olla vooluvõrku ühendatud. Muidu esineb surma või tõsise vigastuse oht!
	<b>HOIATUS!</b> Kui toa ukseava on nii kitsas, et toode sealt sisse ei mahu, siis eemaldage toa uks ning viige toode tuppa see küljeli keerates; kui see ei tööta, võtke ühendust autoriseeritud teeninduskeskusega.

- Põrutuste vältimiseks asetage külmik tasasele põrandapinnale.
- Paigaldage toode vähemalt 30 cm eemale soojusallikatest nagu pliidiplaadid, küttekehad ja pliidid ning vähemalt 5 cm kaugusele elektriühendustest.
- Toode ei tohi olla otseses päikeses päikesevalguses ega niisketes kohtades.
- Külmiiku tõhusa töö tagamiseks peab selle ümbruses olema tagatud piisav õhuringlus. Kui toode pannakse seinas olevasse süvendisse, siis veenduge, et lae ja küljeseintega jääks vähemalt 5 cm vahe.
- Jälgige, et toote tagakülje ja seina vahel oleks õhuringluseks vähemalt 5

cm vahe, et vältida toote tagapaneeli kondenseerumist.

- Teie toode vajab efektiivseks tööks adekvaatset õhuringlust. Kui toode pannakse alkoovi, siis pidage meeles, et toote ja lae, tagaseina ning küljeseinte vahel oleks vähemalt 5 cm vahe.
- Kui toode pannakse alkoovi, siis pidage meeles, et toote ja lae, tagaseina ning küljeseinte vahel oleks vähemalt 5 cm vahe. Kontrollige kas tagaseina kliirensi kaitsekomponent on olemas ning õiges kohas (kui see tootel olemas on). Kui komponent pole kättesaadav või on kadunud või kukkunud, asetage toode nii, et toote tagapinna ning toaseina vahele jääks vähemalt 5 cm. Tagaseina kliirens on toote efektiivseks tööks oluline.

# Paigaldamine

## 4.2. Jalgade reguleerimine

Kui toode seisab pärast paigaldamist ebatasaselt, reguleerige esijalgu neid paremale või vasakule pöörates.

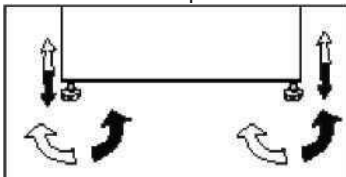

## 4.3. Elektriühendus



**HOIATUS!** Ärge ühendage pikendusjuhtmete ega multipistikute abil.



**HOIATUS!** Kahjustunud toitejuhtme peab asendama autoriseeritud teeninduskeskuse töötaja.



Kahe kõrvuti paigaldatud külmiku vahele peab jääma vähemalt 4 cm vaba ruumi.

- Meie ettevõtte ei ole vastutav mistahes kahju eest, mis tuleneb riiklikele reguleerimisele vastavate maandus- ja elektriühendusreeglite mittejärgmisest.
- Toitejuhe peab pärast paigaldust kergesti kättesaadav olema.
- Ärge kasutage toote ja pistikupesa vahel pikendusjuhtmeid või juhtmevaba mitut pistikupesa.



### Kuuma pinna hoiatus!

Toote küljeseinad on varustatud külmaaine torudega, et jahutussüsteemi parendada. Nendest piirkondadest võib läbi voolata väga kõrge temperatuuriga külmaaine, mis põhjustab küljeseinas kuuma pinda. See on tavapärane ega vaja hooldust. Palun olge neid piirkondi katsudes ettevaatlik.

## 4.4. Plastkiilude ühendamine

Plastikiilud on tootega kaasas, et tagada piisav õhuringlus toote ja seina vahel.

1. Kiilude ühendamiseks eemaldage tootelt kruvid ja kasutage kiiludega kaasas olevaid kruvisid.
2. Ühendage 2 plastikiilu ventilatsioonikattega nagu joonisel näidatud.

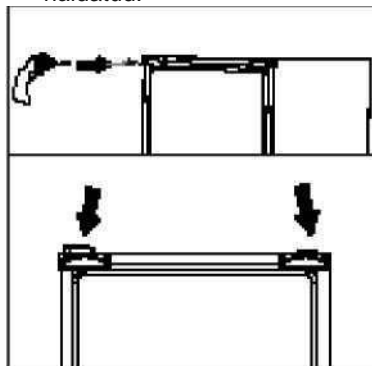



## 5 Ettevalmistus

- Lugege esmalt „Ohutusjuhendit“!
- Vabalt seisvale seadmele; „see külmutusseade pole mõeldud kasutamiseks sisseehitatud seadmena.
  - Teie külmik tuleks paigaldada vähemalt 30 cm kaugusele kuumusallikatest nagu pliidirauad, ahjud, keskküttesüsteem ja pliidad, ning vähemalt 5 cm kaugusele elektriühendest. Samuti ei tohiks see asuda otsese päikesevalguse käes.
  - Ruumi temperatuur, kuhu külmik paigaldatakse, peaks olema vähemalt +5°C. Külmiiku kasutamine külmemates tingimustes ei ole selle efektiivsuse huvides soovitatav.
  - Palun veenduge, et külmiiku sisemus on korralikult puhastatud.
  - Kui kaks külmiikut paigaldatakse kõrvuti, peaks nende vahele jääma vähemalt 2 cm ruumi.
  - Kui kasutate külmiikut esimest korda, järgige palun esimese kuue tunni jooksul järgnevaid juhiseid.
  - Ust ei tohiks sagedasti avada.
  - Külmiik peab olema tühi ning toiduta.
  - Ärge eemaldage külmiikut vooluvõrgust. Kui tekib teist sõltumatu voolukatkestus, vaadake peatüki „Soovituslikud lahendused probleemidele“ hoiatusi.
  - Originaalpakend ja vahtmaterjal tuleks alles jätta juhiks, kui tulevikus on vaja külmiikut liigutada või kolida.
  - Jahutuskambriga kaasas olevad korvid/sahtlid peavad olema kasutuses energiasäästlikuks tarbimiseks ja paremate hoiustustingimuste tagamiseks.
  - Toidu kokkupuude toidusensoriga külmakambris võib suurendada seadme energiatarvet. Seega peab alati vältima kokkupuudet sensori(te)ga.
  - Mõnedel mudelitel lülitub juhtpaneel 1 minut pärast ukse sulgumist automaatselt välja. See reaktiveeritakse, kui uks avatakse või mistahes nupule vajutatakse.
  - Toote ukse avamisest/sulgemisest tuleneva temperatuurimuutuse tõttu töö ajal, on kondensaad ukse/kere riiulitel ja klaaskonteinerites normaalne nähtus.
  - Et kuum ja niiske õhk ei sisene tootesse vahetult, kui toote ukсед ei ole lahti, siis optimeerib toode end ise, nii et toiduaained on piisavalt kaitstud. Toote funktsioonid ja komponendid (nagu kompressor, ventilaator, küttekeha, sulatusmehhanism, valgustus, ekraan jms) töötavad vastavalt vajadustele, et tarbida nendes tingimustes minimaalselt energiat.
  - Mitme valiku korral peab klaasriiulid paigutama nii, et tagaseina õhuavad poleks blokeeritud, soovitatavalt peaks need jääma klaasriiulist alla. See kombinatsioon võib aidata parandada õhujaotust ning energiaefektiivsust.

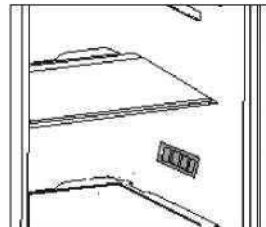

## 6 Toote kasutamine

Lugege esmalt „Ohutusjuhendit“!

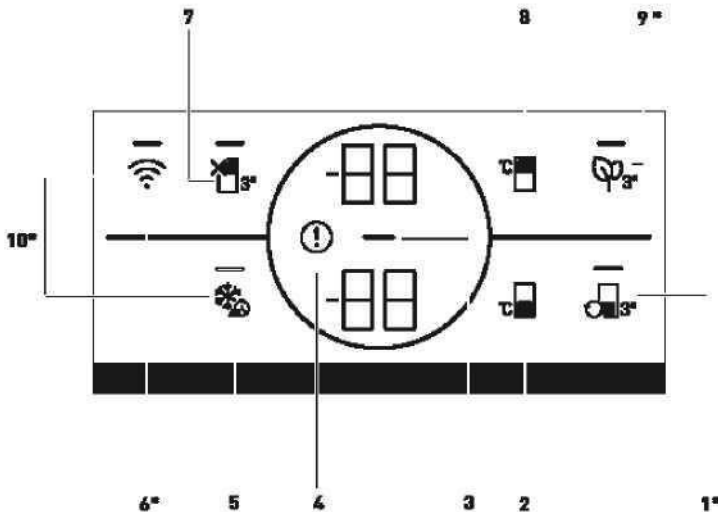

### 1.1. Sektsiooni teisendusnupp

Vajutades sektsiooni teisendusnuppu (🏠➕) 3 sekundit, lülitub sügavkülm jahuti, väljalülitus ja külmutusrežiimi vahel. Kui seda kasutatakse jahutuskambrina, on temperatuur 4 °C. OFF (väljas) režiimi korral kuvatakse sektsiooni temperatuuri kui “-”.

### 2. Jahutuskambri temperatuuri seadistamise nupp

Temperatuurisäte on tehtud jahutuskambri jaoks. Nupu (🏠➕) vajutamisega saab külmutuskambri temperatuuriks määrata -18,-19,-20,21,-22,-23,-24 °C.

### 3. Energiasäästurežiimi (Displei väljas) indikaator

Energiasäästufunktsioon võimaldatakse automaatselt ja kuvatakse energiasäästusümbol (⬇️) toote ust mõnda aega ei avata või suleta. Kui energiasäästurežiim on aktiivne, lülituvad ekraanil kõik peale energiasäästusümboli välja. Kui energiasäästurežiim on aktiivne, lülitatakse mis tahes nupu vajutamisel või ukse avamisel energiasäästurežiim välja ning ekraani näidikud viiakse tagasi tavaolekusse. Energiasäästufunktsioon aktiveeritakse kättetoimetamisel ning seda ei saa välja lülitada.

**\*Ei pruugi olla kõikidel mudelitel**



Selles kasutusjuhendis esinevad numbrid on skemaatilised ning ei vasta täpselt tootele. Kui need vastavad osad pole ostetud tootega kaasas, on need kaasas teiste mudelitega.

# Toote kasutamine

## 4. Veaoleku indikaator

See indikaator (ⓘ) peaks olema aktiivne, kui teie külmik ei suuda tagada adekvaatset jahutust või esineb muu sensori viga. Külmakambri temperatuuriindikaatoril kuvatakse täht „E“ ning jahutuskambri temperatuuriindikaator kuvab numbreid 1, 2, 3. Indikaatoril olev number täpsustab veaga seotud hooldusmeetodit. Kui panete kuuma toidu külmakambrisse või jätate ukse pikaks ajaks lahti, süttib hüüumärk. See pole viga, hoiatus kaob kui toit jahtub või vajutatakse nuppu.

## 5. Kiirkülmutamise nupp

Kui vajutatakse kiirkülmutamise nuppu, süttib nupul LED tüli ning aktiveeritakse kiirkülmutuse funktsioon. Külmakambri temperatuur on määratud temperatuurile -27 °C. Vajutage funktsiooni tühistamiseks uuesti nuppu. Kiirkülmutamise funktsioon tühistatakse automaatselt 24 tunni jooksul. Suure hulga värske toidu külmutamiseks vajutage kiirkülmutuse nuppu enne toidu asetamist sügavkülma.

## 6. Juhtmevaba nupp

Seda nuppu (📶) kasutatakse seadmega juhtmevaba ühenduse saamiseks HomeWhiz mobiilirakenduse abil. Kui nuppu vajutatakse pikalt (3 sekundit), siis vilgub nupul LED tuli (0.5 sekundiliste intervallidega) Seadme ja koduvõrgu vahel algatatakse ühendus. Pärast juhtmevaba ühenduse saavutamist seadmega, jääb LED püsivalt põlema. Pärast algeset seadistust saab ühenduse sellele nupule vajutades aktiveerida/deaktiveerida. LED nupul hakkab kiiresti vilkuma (0.2 sekundiste intervallidega) kuni ühendus saavutatakse. Kui ühendus on aktiivne, jääb juhtmeta võrgu ikoon pidevalt põlema. Kui ühendust pikema ajaperioodi

jooksul luua ei saa, kontrollige ühenduse sätteid ning vaadake kasutusjuhendis olevat „Törkeotsingu“ jaotist. HomeWhiz rakendust kasutatakse juhtmevaba ühenduse jaoks. Seadistamise samme selgitatakse seadistamise ajal rakenduses. Seadmele pääseb ligi skaneerides seadmel oleval HomeWhizi sildil olevat QR-koodi. Seadme saab endale App Store'ist või Androidi seadmetel Play poest. Üksikasjaliku info jaoks külastage veebilehte <https://www.homewhiz.com/>.

## 7. Jahutuskambri OFF (Puhkus) funktsiooni nupp

Puhkusefunktsiooni aktiveerimiseks vajutage 3 sekundit jooksul puhkuse nuppu (🌞). Puhkuserežiim aktiveeritakse ja nupul olev LED kuvab “-” , mida näidatakse jahutuskambri temperatuuri indikaatoril ning jahutuskamber ei jahuta sel ajal aktiivselt. Ärge hoiustage selle funktsiooni aktiivse oleku ajal jahutuskambris toitu. Teisi kambreid jahutatakse vastavalt seadistatud temperatuuridele. Vajutage selle funktsiooni tühistamiseks uuesti 3 sekundi jooksul nuppu.

## 8. Jahutuskambri temperatuuri seadistamise nupp

Lubab jahutuskambri temperatuuri seadistada (🌡️). Selle nupu vajutamisega saab külmutuskambri temperatuuriks määrata -8,7,6,5,4,3,2 ja 1°C.

## Toote kasutamine

### 9. Lõhnastane moodulnupp

Vajutage lõhnastase (👃) funktsiooni aktiveerimiseks/deaktiveerimiseks seda nuppu 3 sekundit. Kui lõhnastane funktsioon on aktiivne, helendab LED vastaval nupul. Kui funktsioon on aktiivne, töötab perioodiliselt lõhnastane moodul.

### 10. Nupp juhtmevaba ühenduse sätete taastamiseks

Juhtmevaba ühenduse sätete taastamiseks vajutage 3 sekundi jooksul kiirkülmutamise (❄️) ja juhtmevaba ühenduse (📶) nuppe. Seadmes, kus juhtmevaba ühenduse sätted taastatakse/tehasesätetele lähtestatakse, kaovad kõik eelnevad kasutajaandmed.

### 6.1. Valgusti vahetamine

Külmiku valgusti lambi/LED-i vahetamiseks pöörduge volitatud teenindusse.

Selle seadmes kasutatud lamp (lambid) ei sobi olmeruumide valgustamiseks. See lamp on ette nähtud selleks, et muuta toiduainete paigutamine külmikusse kasutaja jaoks ohutuks ja mugavaks.

Sellel seadmel kasutatud lambid peavad vastu pidama sellistele ekstreemsetele tingimustele nagu nt alla -20 °C temperatuur.

**(ainult sügavkülmkirstudele ja püstistele külmikutele)**

### 6.2. Ukse avanemissuuna muutmine

Olenevalt külmiku asukohast saab muuta ukse avanemissuunda. Kui peate seda vajalikuks, pöörduge lähima volitatud teeninduse poole.

### 6.3. Avatud ukse hoiatus

Kui toote jahutus- või külmutuskambri uks jääb teatavaks ajaks lahti, kõlab hoiatav helisignaal. Hoiatav helisignaal vaikib, kui vajutate mingit nuppu näidikul

või sulgete ukse.

### 6.4. Piimatoodete (külmhoiustuse) sahtel

Tagab külmkambris madalama temperatuuri. Kasutage seda sahtlit delikatesside hoiustamiseks (salaami, vorstid, piimatooted jne.), mis vajavad madalamat hoiustustemperatuuri või liha, kana ja kalatoodete madalamal temperatuuril hoiustamiseks, et neid koheselt tarbida. Ärge hoidke selles kambris puu- ja köögivilju.

# Toote kasutamine

## 6.5. Lõhnaemaldusmoodul (FreshGuard)

Lõhnaemaldusmoodul kõrvaldab külmikust halvad lõhnad kiiresti ja enne, kui need jõuavad pindade sisse imbuda. Moodul paigutatakse värske toidu kambri lakke ja see lahustab halvad lõhnad, kui õhk suunatakse läbi lõhnafiltri. Seejärel suunatakse filtriga puhastatud õhk tagasi värske toidu kambri. Sel moel kõrvaldatakse toiduainete külmikus hoidmise ajal tekkida võivad soovimatud lõhnad enne, kui need pindade sisse imuvad.

See saavutatakse moodulisse integreeritud ventilaatori, LED-tule ja lõhnafiltri abil. Igapäevasel kasutamisel lülitub lõhnaemaldusmoodul automaatselt regulaarselt sisse. Tõhusa toime säilitamiseks on soovitatav lasta volitatud teenusepakkujal lõhnaemaldusmooduli filter iga 5 aasta järel välja vahetada. Moodulisse integreeritud ventilaatori tõttu on töötamise ajal kostev müra tavapärane. Kui mooduli töötamise ajal avatakse värske toidu kambri uks, siis ventilaatori töö ajutiselt katkeb. Kui uks suletakse, hakkab ventilaator mõne aja pärast uuesti tööle. Elektrikatkestuse korral jätkab lõhnaemaldusmoodul pärast voluvarustuse naasmist tööd poolelijäänud kohast.



Aromaatseid toiduaineid (nt juustud, oliivid, delikatesstoidud) on soovitatav hoida suletud pakendis, et vältida eri toiduainete lõhnade segunemisel tekkivaid halbu lõhnu. Riknenud toiduained on soovitatav külmikust kiiresti välja võtta, et vältida teiste toiduainete ahelriknemist ja halbade lõhnade teket.

## Toote kasutamine

### 6.6. Sinine valgus/HarvestFresh

\*Ei pruugi olla kõikidel mudelitel

#### Sinise valgustuse korral,

Kui värskena säilitamise sahtlis hoitavaid puu- ja köögivilju valgustada sinise valgusega, jätkub sinise valguse lainepikkuse mõjul nendes fotosüntees, mille tulemusel säilib viljades olev C-vitamiin.

#### HarvestFreshi korral,

Kui värskena säilitamise sahtlis hoitavaid puu- ja köögivilju valgustada tehnoloogiaga HarvestFresh, säilivad nendes olevad vitamiinid kauem ning seda tänu sinisele, rohelinele, punasele ja pimeduse tsüklile, mis simuleerivad ööpäeva kulgu.

Külmiku ukse avamise korral tehnoloogia HarvestFresh pimeduse perioodi ajal tuvastab külmik selle automaatselt ning teie mugavuse huvides valgustatakse sahtlit sinise, roheline või punase valgustusega. Pärast külmiku ukse sulgemist pimeduse periood jätkub, tähistades ööpäeva tsüklis ööd.

### 6.7. Niiskuskontrollige köögiviljasahtel

#### (EverFresh+)\*valikuline

Niiskuskontroll jälgib puu- ja köögiviljade niiskustaset ning hoiab neid kauem värskena.

Lehtköögivilju (nt kapas, spinat jmt), mis kaotavad kergesti niiskust, tuleks võimalusel säilitada mitte püstises asendis juure peal, vaid horisontaalasendis. Köögiviljade paigutamisel võtke arvesse köögiviljade erinevat kaalu ning asetage raskemad köögiviljad allapoole ja kergemad nende peale.

Ärge pange köögivilju köögiviljasahtlisse koos kilekotiga. Kilekotti jäetud köögiviljad riknevad kiiresti. Kui soovite vältida köögiviljade omavahelist kokkupuudet, kasutage pakkematerjale, mis on hügieeni mõistes teatud poorsusega (nt paberit).

Ärge asetage suure etüleenitootlikkusega puuvilju (pirnid, aprikoosid, virsikud ja eriti õunad) ühte sahtlisse muude puu- ja köögiviljadega. Nendest puuviljadest eralduv etüleen võib kiirendada teiste puu- ja köögiviljade küpsemist ja roiskumist.

## Toote kasutamine

Puu- ja köögivilja ideaalsetes niiskustingimsutes hoiustamiseks võib külmiku riivi asukohta muuta. Kui hoiustatakse vaid puu- ja köögivilju pange riiv puuvilja peale, kui vaid köögivilju, siis köögiviljadele ning kui asju hoiustatakse segamini, siis pange riiv segasätete peale.

### 6.8. Värske toidu külmutamine

- Käivitage 8 tundi enne värske toidu külmutamist kiirkülmutuse funktsioon.
- Toidukvaliteedi säilitamiseks peab sügavkülma pandavad toidud külmutama võimalikult kiiresti, kasutage selleks kiirkülmutust.
- Toidu külmutamine värskenda pikendab hoiustusaega külmakambris.
- Pakkige toit õhukindlasse pakendisse ning sulgege tihedalt.
- Veenduge enne külmikusse panemist, et toit oleks pakitud. Kasutage traditsioonilise pakkepaberi asemel külmkapi hoidikuid, fooliumit, niiskuskindlat paberit, plastkotte või muid sarnaseid pakkematerjale.



Jää külmutuskambris sulab automaatselt.

- Markeerige iga toidupakk enne külmutamist kirjutades peale kuupäeva. See lubab iga kord enne külmiku avamist kindlaks määrata iga paki värskuse. Hoidke varasemad toidud eespool, et neid kindlalt esimesena kasutada.
- Külmutatud toidud peab kohe pärast sulatamist ära kasutama, neid ei tohi uuesti külmutada.
- Ärge külmutage korraga liiga suurt toidukogust.

## Toote kasutamine

Külmutuskambri temperatuuri säte	Jahutuskambri temperatuuri säte	Üksikasjad
-18°C	4°C	See on tavaline soovituslik väärtus.
-20, -22 või -24 °C	4°C	Neid väärtusi soovitatakse kasutada, kui keskkonnatemperatuur ületab 30 °C.
Kiirkülmutus	4°C	Kasutage seda, kui soovite toitu kiiresti külmutada. Kui protsess lõpeb, läheb toode algsesse asendisse tagasi.
-18 °C või külmem	2 °C	Kasutage seda sätet, kui arvate, et jahutuskambri temperatuur pole ümbritseva õhutemperatuuri või sagedasti avatava ukse tõttu piisavalt jahe.

### 6.9. Soovitused külmutatud

**toidu hoiustamiseks** Sahtel peab olema vähemalt temperatuuril -18°C.

1. Et toit ei sulaks, pange see külmkappi nii kiiresti kui võimalik.
2. Enne külmutamist kontrollige pakendil olevat säilivusaega, et see poleks aegunud.
3. Veenduge, et toidupakk pole kahjustunud.

### 6.10. Sügavkülma üksikasjad

Vastavalt IEC 62552 standarditele peab külmikus olema võimekus külmutada 4.5 kg toitu temperatuuril -18°C või madalamal temperatuuril 24 tunni jooksul iga külmkapi mahu 100 liitri kohta. Toitu võib pikema ajaperioodi vältel hoiustada vaid temperatuuril -18°C või vähem.

Toitu võib värskena hoida kuid (hoiustades sügavkülmas temperatuuril 18°C või vähem).

Osalise sulamise vältimiseks ei tohi külmutatav toit kokku puutuda juba külmikus oleva külmutatud toiduga. Keetke köögivilju ja filtreerige vett, et hoiustusaega pikendada. Pange toit pärast filtreerimist õhukindlatesse pakenditesse ning pange sügavkülma.

Banaane, tomateid, lehtsalatit, sellerit, keedetud mune, kartuleid ning sarnaseid toite ei tohi sügavkülmutada. Kui see toit halvaks läheb, on negatiivselt mõjutatud vaid toiteväärtus ja söömisomadused. Inimtervisele mõjuv hallitus ei ole küsimuse all.



## Toote kasutamine

### 6.11. Toiduainete paigutamine

Külmutuskambri riulid	Mitmesugused külmutatud toiduained, näiteks liha, kala, jäätis, köögiviljad jms.
Jahutuskambri riulid	Toit pottides, kaanega taldrikul ja kaanega karbis, munad (kaanega karbis)
Jahutuskambri ukseriulid	Väikesed ja pakendatud toidud või joogid
Köögiviljariiul	Puu- ja köögiviljad
Värske toidu riul	Delikatessid (hommikusöök, lihatooted kiireks tarbimiseks)

## Toote kasutamine

### 6.12. Kokkupandav veiniriil

**\*Ei pruugi olla kõikidel mudelitel**  
Lubab kasutajal vajaduse korral veinipudeleid hoiustada Selle sektsiooni kasutamiseks hoidke plastikosa ja tõmmake seda aeglaselt järgnevas suunas. Nüüd saab kokkupandavat veiniriili kasutada.



Kokkupandaval veiniriilil on soovitatav hoiustada maksimaalset 2 veinipudelit.

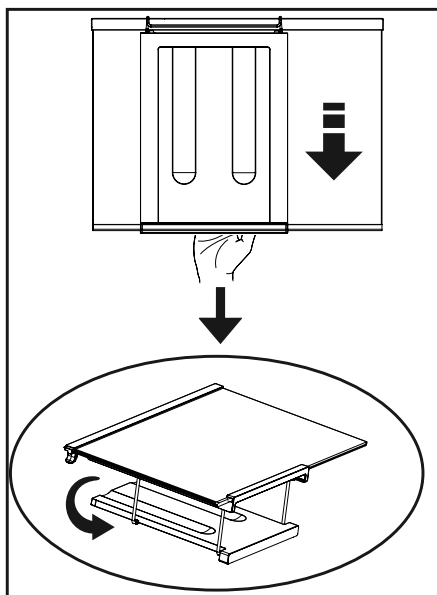

Kokkupandava veiniriili kokkupanekuks eemaldage kõigepealt külmikust klaasriil.

Seejärel hoidke plastikosa ning lükake seda küljesuunas ükskõik kumma külje poole, kasutades plastikosade eesmisi ja tagumisi piirkondi. Nüüd saab toodet vajaduse korral kasutada kokkuvolditava veiniriuliga.

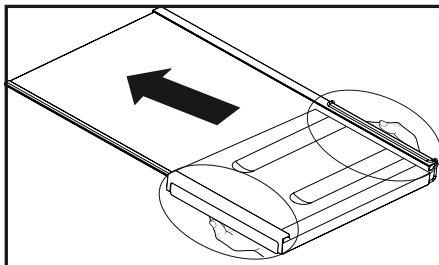





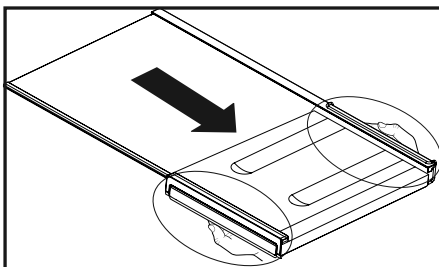





Kokkupandava veiniriili kokkupanekuks eemaldage kõigepealt külmikust klaasriil.

Seejärel hoidke plastikosa ja lükake seda ükskõik kumma külje poole. Nüüd saab toodet vajaduse korral kasutada kokkuvolditava veiniriuliga.



## 7 Hooldus ja puhastamine

Lugege esmalt läbi „Ohutusjuhised“!

-  Ärge kunagi kasutage puhastamiseks bensiini, benseeni või muid sarnaseid aineid.
-  Soovitame seadme enne puhastamist vooluvõrgust lahti ühendada.
-  Ärge kunagi kasutage puhastamiseks teravat abrasiivset abivahendit, seepi, puhastusainet, lahust või vaha.
-  Mitte külmumisvabadel toodetel võib jahutuskambri tagumisel siseseinal esineda veetilku ja kuni sõrmejämmeduse paksust jääd. Ärge puhastage seda. Ärge sellele mitte kunagi õli või muid sarnaseid aineid määrige.
-  Kasutage toote välispinna puhastamiseks ainult kergelt niiskeid mikrokiust lappe. Käsnad ja muud liiki puhastuslapid võivad pinda kriimustada.
-  Puhastage jahutuskambrit leige veega ning pärast kuivatage see.
-  Kasutage külmiku sisemuse puhastamiseks lappi, mida on niisutatud lahuses teelusikatäis söögisoodat poole liitri vee kohta, seejärel pühkige kuivaks.
-  Jälgige, et vett ei satuks lambikorpusesse ja teistesse elektriosadesse.
-  Kui te ei plaani külmikut pikka aega kasutada, ühendage lahti toitejuhe, eemaldage toit, puhastage kamber ja jätke uks praokile.
-  Kontrollige regulaarselt uksetihendeid, veendumaks et need on puhtad ja toiduosakestest vabad.
-  Ukseriilite eemaldamiseks tühjendage need ja seejärel lihtsalt lükake riul ülespoole pesast välja.

 Ärge kasutage seadme välispindade ja kroomitud osade puhastamiseks kloori sisaldavat vett ega puhastusaineid. Kloor põhjustab metallpindade korrodeerumist.

 Ärge kasutage teravaid, abrasiivseid tööriistu, seepi, majapidamises kasutatavat puhastusvahendit, pesuvahendeid, keroseeni, kütuseõli, lakki jne. et mitte plastikosade kihti eemaldada ega deformeerida. Kasutage puhastamiseks pehmet riidet ning leiget vett, seejärel kuivatage.

### Plastpindade kaitse

 Ärge pange õlisid või õlis küpsetatud toitu külmikusse lahtistes nõudes, kuna need kahjustavad külmiku plastikpindasid. Kui plastpindadele satub õli, puhastage ja loputage vastavat osa kohe sooja veega.

## 8 Probleemide lahendamine

Palun vaadake see nimekiri enne läbi, kui teenindusse helistate. Nii säästate aega ja raha. See nimekiri sisaldab sagedasemaid kaebusi, mis ei ole põhjustatud tootmis- ega materjalidefektidest. Mõned siinkirjeldatud funktsioonid võivad teie tootel puududa.

### Külmik ei tööta.

- Pistik ei ole korralikult pistikupesas. >>>Pange pistik korralikult pistikupesasse.
- Külmikuga kasutatava pesa kaitse või peakaitse võib olla läbi põlenud. >>>Kontrollige kaitset.

### Kondensvesi jahutuskambri külgeinal (MULTIZONE, COOL CONTROL ja FLEXI ZONE).

- Ust on sageli avatud. >>>Ärge avage ega sulgege külmiku ust liiga sageli.
- Ruum on väga niiske. >>>Ärge paigaldage külmikut väga niisketesse ruumidesse
- Vedelat toitu hoiustatakse lahtises nõus. >>>Ärge hoiustage vedelat toitu lahtises nõus.
- Külmiku uks on paokile jäetud. >>>Sulgege külmiku uks.
- Termostaat on seadistatud väga madalale temperatuurile. >>>Seadistage termostaat sobivale temperatuurile.

### Kompressor ei tööta

- Kompressori kaitsetermostaat lülitub välja ootamatute voolukatkestuste või kiirete sisse-välja lülituste puhul, kuna külmutusaine rõhk külmiku jahutussüsteemis ei ole veel tasakaalustunud. Külmik hakkab uuesti tööle umbes kuue minuti pärast. Kui külmik selle aja möödumisel tööle ei hakka, pöörduge teenindusse.
- Külmik on sulatustsüklis. >>>See on täisautomaatse sulatusega külmiku korral tavaline. Sulatustsüklil toimub perioodiliselt.
- Külmik ei ole pistikupesasse ühendatud. >>>Veenduge, et pistik on kindlalt seinakontakti sisestatud.
- Temperatuuri seadistamine ei ole tehtud õigesti. >>>Valige sobivad temperatuuriväärtused.
- Toimus voolukatkestus. >>>Kui elektriühendus taastub, hakkab külmik uuesti tavapärasel moel tööle.

### Töömüra suureneb, kui külmik töötab.

- Külmiku tööjõudlus võib muutuda olenevalt ümbritsevast temperatuurist. See on normaalne ning tegu ei ole rikkega.

### Külmik töötab sageli või pikka aega.

## Probleemide lahendamine

- Uus seade võib olla laiem kui teie eelmine. Suured külmikud töötavad pikemat aega järjest.
- Ruumi temperatuur võib olla liiga kõrge. >>>On normaalne, et soojas ruumis töötab seade kauem.
- Külmik võib olla hiljuti vooluvõrku ühendatud või toitu täis laetud >>>Kui külmik on hiljuti vooluvõrku ühendatud või toitu täis laaditud, võtab seadistatud temperatuuri saavutamine rohkem aega. See on täiesti normaalne.
- Külmikusse võib olla hiljuti pandud suur kogus kuuma toitu. >>> Ärge pange külmikusse kuuma toitu.
- Uksi on sageli avatud või on need paakil olnud. >>>Külmikusse sisenenud soe õhk põhjustab külmiku pikema tööperioodi. Ärge avage uksi liiga sageli.
- Külmutus- või jahutuskambri uks võib olla paakile jäetud. >>>Kontrollige, kas ukсед on korralikult kinni.
- Külmik on seatud väga madalale temperatuurile. >>>Seadke külmik kõrgemale temperatuurile ja oodake, kuni see saavutatakse.
- Külmiku või sügavkülmiku uksetihend võib olla määrdunud, kulunud, katki või lahti. >>> Puhastage tihend ära või vahetage see välja. Kahjustatud/katkine tihend sunnib külmikut töötama kauem aega järjest, et hoida ettenähtud temperatuuri.

Külmutuskambri temperatuur on väga madal, samas kui jahutuskambri temperatuur on piisav.

- Sügavkülmik on seatud väga madalale temperatuurile. >>>Seadke külmutuskamber soojemale temperatuurile ja kontrollige uuesti.

Jahutuskambri temperatuur on väga madal, samas kui külmutuskambri temperatuur on piisav.

- Külmiku temperatuur on seatud väga madalale temperatuurile. >>>Seadke jahutuskamber soojemale temperatuurile ja kontrollige uuesti.

Jahutuskambri sahtlites hoitav toit on jäätunud.

- Külmiku temperatuur on seatud väga kõrgele. >>>Seadke jahutuskamber madalamale temperatuurile ja kontrollige uuesti.

Temperatuur jahutus- või külmutuskambris on väga madal.

- Jahutuskambri temperatuur on seadistatud väga kõrgele. >>>Jahutuskambri seadistus mõjutab ka külmutuskambri temperatuuri. Muutke jahutuskambri või külmutuskambri temperatuuri, kuni see saavutab piisava taseme.
- Uksi on liiga tihti avatud või on need pikaks ajaks paakile jäetud. >>>Ärge avage uksi liiga sageli.
- Uks on paakil. >>>Pange uks täielikult kinni.
- Külmik on hiljuti vooluvõrku ühendatud või toitu täis laaditud. >>>See on normaalne. Kui külmik on hiljuti vooluvõrku ühendatud või toitu täis laaditud, võtab seadistatud temperatuuri saavutamine rohkem aega.
- Külmikusse võib olla hiljuti pandud suur kogus kuuma toitu. >>> Ärge pange külmikusse kuuma toitu.

Vibratsioon või müra.

- Põrand ei ole tasane või tugev. >>>Lükake külmikut ettevaatlikult ja kui see kõigub, kohandage jalgu ja seadke see tasakaalu. Samuti veenduge, et põrand oleks tasane ja peab külmiku raskusele vastu.
- Külmiku peale pandud asjad võivad teha müra. >>>Võtke asjad külmiku pealt ära.

# Probleemide lahendamine

**Külmikust on kuulda vedeliku voolamise, pihustamise vmt häält.**

- Külmiku tööpõhimõtte juurde kuulub vedeliku ja gaasi liikumine. See on normaalne ning tegu ei ole rikkega.

**Külmikust kostab viilet.**

- Külmiku jahutamiseks kasutatakse ventilaatoreid. See on normaalne ning tegu ei ole rikkega.

**Kondensvesi külmiku siseseintel.**

- Kuum ja niiske ilm suurendab jäätumist ja kondensatsiooni. See on normaalne ning tegu ei ole rikkega.
- Uksi on liiga tihti avatud või on need pikaks ajaks paokile jäetud. >>>Ärge avage uksi liiga sageli. Kui ukсед on lahti, sulgege need.
- Uks on paakil. >>>Pange uks täielikult kinni.

**Külmiku välisküljele või uste vahele tekib niiskus.**

- Ohuniiskus võib olla kõrge. See on niiske ilmaga täiesti normaalne. Kui niiskust on vähem, kaob ka kondensatsioon.

**Külmikus on ebameeldiv lõhn.**

- Tavapärane puhastus on tegemata. >>>Puhastage külmiku sisemust korrapäraselt käsna, leige vee või soodaveega.
- Lõhna võivad põhjustada ka mõned nõud või pakkematerjalid. >>>Kasutage muud nõu või teist marki pakkematerjali.
- Külmikusse pandud toit ei ole suletud nõudes. >>>Hoidke toitu suletud nõudes. Katmata nõudest lenduvad mikroorganismid võivad põhjustada ebameeldivat lõhna.
- Visake minema toit, mis on riknenud või mille "parim enne" kuupäev on möödas.

**Uks ei sulgu.**

- Toidupakendid takistavad ukse sulgemist. >>>Vahetage välja pakendid, mis ukse liikumist takistavad.
- Külmik ei paikne põrandal ühtlaselt. >>>Reguleerige jalgu ja seadke külmik tasakaalu.
- Põrand ei ole tasane või tugev. >>>Veenduge, et põrand on tasane ja peab külmiku raskusele vastu.

**Köögilijasahklid on kinni kiilunud.**

- Toit võib puutuda vastu sahtli lage. >>>Paigutage toit sahtlis ümber.

**Kui toote pind on kuum**

- Kõrget temperatuuri võib toote töö ajal esineda kahe ukse vahel, külgsaneelidel ja tagavõrel. See on normaalne ega vaja hooldustehniku sekkumist.

## LAHTIÜTLUS / HOIATUS

Mõned (näite) vead saab lõppkasutaja kõrvaldada ilma mistahes turvariski või ebatavalise kasutusega, kui seda tehakse piiride raames ning vastavalt juhenditele (Vt jaotust „Ise parandamine“.

Seega, kui allolevas „Ise parandamise“ jaotises pole teisiti väidetud, peab turvariskide vältimiseks probleemi kõrvaldama professionaalne parandaja. Registreeritud professionaalne parandaja on professionaalne parandaja, kellele on tootja poolt antud ligipääs selle toote juhenditele ja varuosade nimekirjale vastavalt Direktiivis 2009/125/EC kirjeldatud meetoditele.

**Aga garantiitingimustele vastavalt tohib teenust osutada vaid teenusepakkuja agent (st autoriseeritud professionaalne parandaja), kelle saate kätte kasutusjuhendis/garantiikaardil toodud telefoninumbri või läbi oma autoriseeritud edasimüüja. Seega, pidage silmas, et professionaalsete parandajate poolt (kes pole Beko poolt autoriseeritud) teostatud parandustööd muudavad garantii kehtetuks.**

### Ise parandamine

Ise parandamist võib teostada lõppkasutaja järgnevaid varuosi puudutavates töodes: uksekäepidemed, uksehinged, kandikud, korvid ja ukseriulid (1. märtsi 2021 seisuga uuendatud nimekiri on saadaval ka veebilehel beko.com).

Veel enam, toote ohutuse tagamiseks ning tõsise vigastuse vältimiseks peab ise parandamist teostama järgides kasutusjuhendis olevaid ise parandamist puudutavaid juhiseid, mis on saadaval veebilehel beko.com. Ohutuse tagamiseks, eemaldage toode enne ise parandamist vooluvõrgust.

Lõppkasutaja poolsed parandused ja parandusüritused osadel, mis pole selles nimekirjas ja/või kasutusjuhendis või veebilehel beko.com olevaid juhiseid mitte järgides võivad tekitada ohuriske, mida Beko ei kata ning mis tühistab tootja garantii.

Seega on tungivalt soovitatav, et lõppkasutaja ei ürita teha selliseid parandusi nimekirja mittekuluvatel varuosadel, võttes sellisel

juhul ühendust autoriseeritud parandaja või registreeritud professionaalse parandajaga. Muidu võivad sellised lõppkasutaja poolsed parandusüritused põhjustada turvariske ning kahjustada toodet, põhjustades seeläbi tulekahju, üleujutuse, elektrišoki või tõsiseid isikuvigastusi.

Näiteks on, kuid ei piirdu sellega, järgnevad parandused, millega peab pöörduma autoriseeritud professionaalse parandaja või registreeritud professionaalse parandaja poole: kompressor, jahutusring, põhiplaat, inverter plaat, kuvaplaat jne.

Tootja/müüja ei ole vastutav juhtude eest, kus lõppkasutaja ülaltoodud ei järginud.

Soetatud külmiku varuosade kättesaadavus on 10 aastat.

Selle aja jooksul saate vajaduse korral kasutada originaalvaruosi, et toode töötaks korralikult.

Minimaalne külmiku garantii kestus on 24 kuud.

See toode on varustatud „G“ energiaklassi valgusallikaga.

Selle toote valgusallika peab välja vahetama vaid professionaalne remondimees.

