

Vacuum Cleaner

User Manual



EN | EE | LT | LV

VCO 42702 AD

01M-8838073200-1317-01

beko



Lugege kõigepealt kasutusjuhendit!

Austatud Kliendid!

Täname Teid firma Beko toote valiku eest. Loodame, et see toode, mis on valmistatud kvaliteetsete uusimate tehnoloogiate kasutamisel, pakub Teile rahuldust Enne seadme kasutamist lugege tähelepanelikult läbi kasutusjuhend ja sellega kaasnevad dokumendid ja säilitage need hilisema kasutamise eesmärgil. Kui annate toote edasi teisele kasutajale, edastage talle ka käesolev kasutusjuhend. Järgige kõiki käesolevas juhendis sisalduvaid hoiatusi ja teavet.

Sümbolite tähendus

Käesolevas juhendis kasutatakse järgnevaid sümboleid:

	Tähtis teave ja kasulikud juhised seadme kasutamise kohta.
	HOIATUS: Turvalisust, elu ja vara kahjustavaid olukorda puudutavad
	Kaitseklass elektrilöögi eest.



Seade on toodetud keskkonnaohututes, kaasaegsetes tehastes ilma keskkonda mõjutamata.



Ei sisalda polüklooritud bifenüüle (PCB).

Päritolumaa: HRV

See peatükk sisaldab ohutusjuhiseid, mis aitavad kaitsta kehavigastuste või materiaalsete kahjude eest.

Nende juhiste mittejärgimine tühistab ettenähtud garantii.

1.1 Üldine ohutus

- Seade vastab rahvusvahelistele ohutusstandarditele.
- Seda seadet tohivad kasutada lapsed alates 8. eluaastast ja isikud, kellel on vähenenud füüsilised, sensoorsed või vaimsed võimed või kellel puuduvad vastavad kogemused ja teadmised, juhul kui neid on seadme ohutu kasutamise osas juhendatud ja nad mõistavad sellega seotud ohtusid. Lapsed ei tohi seadmega mängida. Lapsed ei tohi teostada puhastust ega hooldust ilma järelevalveta.
- Ärge kasutage kui toitejuhe või seade ise on kahjustatud. Võtke ühendust volitatud hooldusega.
- Teie põhitoiteallikas peaks vastama seadme sildil olevale

teabele.

- Seadme toiteallikas, millega te seadet kasutate, peab olema kaitstud vähemalt 16 A kaitsmega.
- Ärge kasutage seadet pikendusjuhtmega.
- Toitekaabli kahjustamise vältimiseks jälgige, et seda ei surutaks kokku, väänataks, ega hõõrutaks vastu teravaid servasid.
- Ärge puudutage seadet kui see on elektrivõrku ühendatud ja teie käed on niisked või märjad.
- Ärge tõmmake seadet pistikust välja võttes juhtmest.
- Ärge imege süttivaid materjale ja sigaretituhka imedes veenduge, et see on jahtunud.
- Ärge imege vett ega teisi vedelikke.
- Kaitske seadet vihma, niiskuse ja kuumusallikate eest.
- Ärge kasutage seadet kunagi süttivate või kergesti põlevate kohtade ja materjalide läheduses.

1 Olulised ohutus- ja keskkonnaalased juhised

- Ühendage seade enne puhastamist ja hooldust elektrivõrgust lahti.
- Ärge kastke seadet ega selle toitejuhet puhastamiseks vette.
- Kontrollige seadme voolikut regulaarselt. Ärge kasutage seadet kui see on kahjustatud ja võtke ühendust volitatud hooldusega.
- Ärge võtke seadet koost lahti.
- Kasutage ainult originaalosasid või tootja poolt soovitatud osasid.
- Ärge kasutage seadet ilma filtriteta; muidu võib see saada kahjustatud.
- Treppide puhastamisel peaks seade paiknema kasutajast madalamal.
- Kui hoiate pakkematerjalid alles, hoidke need laste käeulatusel eemal.

1.2 Vastavus WEEE direktiivile ja toote jääkide kõrvaldamise direktiividele



Toode vastab EL WEEE direktiivile (2012/19/EL). Tootel on elektri- ja elektroonikaseadmete jäätmete klassifikatsioonisümbol WEEE.

Toode on toodetud kõrge kvaliteediga osadest ja materjalidest, mida saab taaskasutada ja mis on sobivad ümbertöötlemiseks. Ärge visake toote jääke selle kasutusea lõppedes ära koos tavaliste olme- ja muude jäätmetega. Viige see elektri- ja elektroonikajäätmete ümbertöötlemise kogumiskeskusse. Palun pöörduge nende kogumiskeskuste kohta lisateabe saamiseks kohalike ametivõimude poole.

1.3 Vastavus RoHS direktiivile

Teie ostetud toode vastab EL RoHS direktiivile (2011/65/EL). See ei sisalda direktiivis ära toodud kahjulikke ega keelatud materjale.

1.4 Pakendi teave



Toote pakend on tehtud ümbertöödeldavatest materjalidest vastavalt riiklikele eeskirjadele. Ärge visake pakendimaterjale ära koos olme- või muude jäätmetega. Viige nad kohalike ametivõimude poolt määratud kogumispunktidesse.

2 Sinu tolmuimeja

2.1 Pärskats

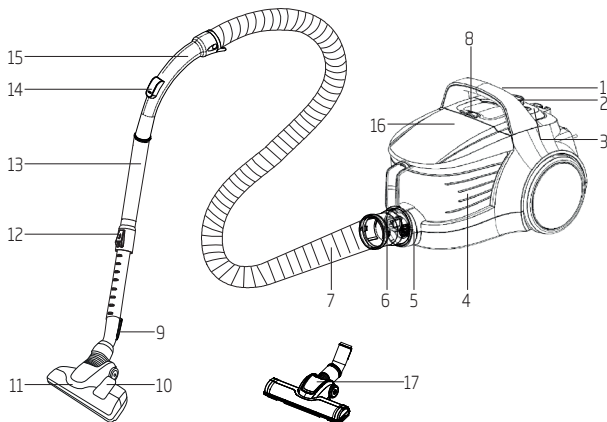

1. Nupp On/Off (sisse/välja)
2. Imemisvõimsuse reguleerimise nupp
3. Toitejuhtme kerimisnupp
4. Tolmu anum
5. Imemisotsik
6. Voolikuklamber
7. Voolik
8. Tolmu anuma eemaldamisnupp
9. Parketi-/vaibaharja kinnituskonks
10. Harja reguleerimisriiv
11. Suure jõudlusega parketi-/vaibahari
12. Teleskooporu reguleerimisriiv
13. Teleskooporu
14. Imemiskontroll
15. Käepide
16. Pealmine kaas
17. Kõva põranda hari

2.2 Tehnilised andmed

Toitepinge	:220-240 V~, 50-60 Hz
Võimsus	:750 W
Tööraadius	:9 m
Energiaklass	:A
Aastane energiatarbimine	:28 kwh/aastas
Tolmukogumine vaibalt kõvalt	:C Tolmu kogumine
pinnalt	:A
Tolmu väljutamine	:A
Heli	:75 dB

Õigus teha tehnilisi ja disainimuudatusi.

Väärtused, mis on näidatud teie seadmele kinnitatud märgistustel või muudel sellega kaasas olevatel trükitud dokumentidel, esindavad väärtuseid, mis on saadud laborites vastavalt asjakohastele standarditele. Need väärtused võivad sõltuvalt seadme kasutusest ja välistest tingimustest olla erinevad.

3 Kasutamine

3.1 Ettenähtud kasutus

Seade on mõeldud kasutamiseks kodumajapidamises ja ei sobi tööstuslikuks kasutamiseks.

3.2 Vooliku kinnitamine/ eemaldamine

1. Vooliku (7) kinnitamiseks lükake voolikuklambrit (6) noole suunas, kuni see on korpusega joondatud (kuulete klõpsatust).

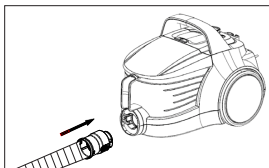

- Voolikuklambri eenduvad osad peaksid olema vastavalt joondatud.
2. Vooliku (7) eemaldamiseks vajutage voolikuklambri (6) külgedel olevaid avamisnuppe ja tõmmake voolikut.

3.3 Teleskooptoru kinnitamine/eemaldamine

1. Kinnitage teleskooptoru (13) käepideme (15) külge.

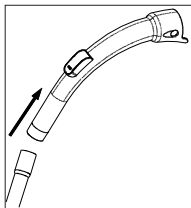

2. Eemaldamiseks tõmmake teleskooptoru (13) käepideme (15) küljest lahti.

3. Saate teleskooptoru (13) pikendada või lühendada, libistades teleskooptoru reguleerimisriivi (12) edasi-tagasi.

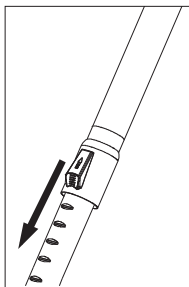

3.4 Parketi-/vaibaharja kinnitamine/eemaldamine

1. Kinnitage teleskooptoru (13) noole suunas parketi-/vaibaharja (11) külge.

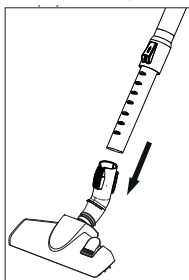

2. Saate teleskooptoru (13) parketi-/vaibaharja (11) küljest eemaldada seda tõmmates.

3 Kasutamine

3.5 Parketi-/vaibaharja reguleerimine

Vajutage parketi-/vaibaharjal (11) olevat riivi (10) ja;

- Kõva pinna ja parketi puhastamine; pikendage hari enne puhastamist.



- Vaipade puhastamine; tõmmake hari enne puhastamist tagasi.



3.6 Imemisvõimsuse reguleerimine

Saate seadme imemisvõimsust reguleerida vastavalt puhastatava pinna tüübile. Imemisvõimsuse suurendamiseks võite keerata seadme korpusel olevat imemisvõimsuse reguleerimisnuppu (2) päripäeva. Pöörake imemisvõimsuse reguleerimisnuppu imemisvõimsuse vähendamiseks vastupäeva.

Imemisvõimsuse jaoks on neli seadistust:



- vaipade puhastamiseks pöörake imemisvõimsuse reguleerimisnuppu (2) vaiba ikooni suunas;



- kardinade, laudlinade ja diivanite puhastamiseks pöörake imemisvõimsuse reguleerimisnuppu ikooni eco suunas;



- kõvade pindade puhastamiseks pöörake imemisvõimsuse reguleerimisnuppu parketi ikooni suunas;



- väga määrdunud pindade ja vaipade puhastamiseks pöörake imemisvõimsuse reguleerimisnuppu ikooni MAX suunas.

3.7 Töötamine

1. Pärast seadme tagaosas asuva elektripistiku väljatõmbamist ühendage seade elektrivõrku.



HOIATUS. Lõpetage seadme juhtme tõmbamist kui see jõuab juhtmel oleva kollase märgini. Kollase märgi järel tuleb punane märk. Pärast punase märgini jõudmist ärge rohkem tõmmake.

2. Kasutage seadmel olevat võimsuse reguleerimise nuppu (2) soovitud imemisvõimsuse seadistamiseks (vt 3.6).
3. Oma seadme sisselülitamiseks vajutage nuppu on/off (sisse/välja) (1).

3.8 Lisatarvikud

Lisatarvikud on disainitud ühes tükis, et säästa ruumi ja pakkuda praktilist kasutust.

Polstritööriist



1. Haarake see tolmuharja piirkonnast ja tõmmake aeglaselt tagasisuunas.
 - Kõlab klõpsatus, mis näitab, et korpusel olev nupp on oma kohale paigutunud.
2. Kinnitage käepideme või teleskooporu ots (13) tolmuharja sisekülje külge.
 - Nüüd võite tolmuimemist alustada.
3. Kui protsess on lõpetatud, tõmmake lisatarvikut selle eemaldamiseks.

3 Kasutamine

Tolmuhari



1. Haarake see tolmuharja piirkonnast ja tõmmake aeglaselt tagasi suunas.
 - Kõlab klõpsatus, mis näitab, et korpusel olev nupp on oma kohale paigutunud.
2. Kinnitage käepideme ots või teleskoopтору ots (13) polstritööriista sisekülje külge.
 - Nüüd võite tolmuimemist alustada.
3. Kui protsess on lõpetatud, tõmmake lisatarvikut selle eemaldamiseks.

Pragude puhastamise tööriist



1. Kui lisatarvik on küljes, vajutage korpusel olevat nuppu ja lükake tarvikut kergelt sulgemiseks.
 - Kõlab klõpsatus.
2. Kinnitage käepideme ots või teleskoopтору ots (13) polstritööriista sisekülje külge.
 - Nüüd võite tolmuimemist alustada.



HOIATUS. Pragude puhastamise tööriista peab väljas püsimiseks reguleerima.

3. Kui protsess on lõpetatud, tõmmake lisatarvikut selle eemaldamiseks.



HOIATUS. Ärge puhastage käepideme (15) otsmist osa kasutades.

3.9 Kõva põranda hari

Kõva põranda hari (17) loodi kasutamiseks kõval põrandal, näiteks keraamilistel plaatidel, parketil, puitpõrandatel jne.

Tänu spetsiaalselt välja töötatud pehmetele harjastele hoiab see kõva põranda puhastamisel ära võimalikud kriimustused.

3.10 Energiasilti puudutavad hoiatused

See on üldotstarbeline tolmuimeja. Vaiba- ja parketipuhastuse kohta toodud parima energiatõhususe ja puhastusjõudluse ni jõudmiseks kasutage palun suure jõudlusega parketi-/vaibaharja (11). Energiasildil näidatud väärtused on kindlaks tehtud vastavalt eelnevalt määratud mõõtmismeetoditele (vastavalt standardile EN60312-1).

3.11 Tolmuimeja väljalülitamine ja hoiundamisfunktsioon

1. Lülitage seade nupuga on/off (sisse/välja) välja (1) ja eemaldage seinakontaktist.
2. Vajutage juhtme kerimisnuppu (3), et juhe seadme sisse kerida.

Vertikaalse hoiundamise funktsioon

Kinnitage parketi-/vaibaharja konks (9) seadme allosas olevasse hoiundamissoonda.

Horisontaalse hoiundamise funktsioon

Kinnitage parketi-/vaibaharja konks (9) seadme tagaküljel olevasse hoiundamissoonda.



4 Puhastamine ja hooldus

Enne puhastamist lülitage seade välja ja eemaldage seinakontaktist.



HOIATUS. Pragude puhastamise tööriista peab väljas püsimiseks reguleerima.

4.1 Tolmuuunuma tühjendamine

1. Vajutage tolmu konteineri (4) eemaldamiseks tolmuuunuma eemaldusnuppu (8) ja eemaldage tolmuuunum noole suunas, hoides samal ajal tolmuuunuma käepidemest.

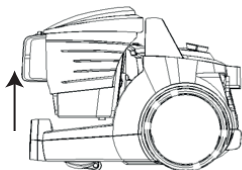

2. Avage tolmuuunuma kaas (4) sisemisele riivile vajutades ja tühjendage anum.
3. Kui olete tolmu eemaldanud, sulgege tolmuuunuma kaas (4).
– Kuulete klõpsatust.
4. Sisestage tolmuuunum (4) käepidemest hoides oma kohale.

4.2 Filtrite puhastamine



HOIATUS. Ärge kasutage filtrite puhastamiseks seadmeid, mis tekitavad kuumu õhku, näiteks fööni või küttekeha.



HOIATUS. Ärge paigaldage filtreid ilma neid täielikult kuivatamata; muidu võib kasutamise jooksul esineda niiskuselõhna, vesi võib seadme tagaosast lekkida või filtreid kahjustusi saada.



HOIATUS. Kinnitage filtrid kohale pärast kuivamist.

4.2.1 Mootori kaitsefilter ja HEPA-filter

Need filtrid asuvad tolmuuunuma (4) tagaküljel.

1. Vajutage tolmuuunuma eemaldusnuppu (8) ja eemaldage tolmuuunum (4).
2. Eemaldage tolmuuunuma (4) taga olev HEPA-filter ja mootori kaitsefilter.

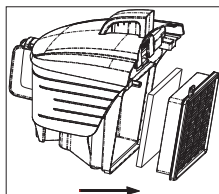

3. Pärast käsfiltrit pesemist voolava vee all väänake seda kergelt ja jätke kuivama (vähemalt 24 tunniks).
4. Raputage HEPA sisselaskefiltrit selles oleva tolmu eemaldamiseks. Seejärel võite seda pesta, hoides puhast poolt jooksva jaheda vee all.
5. Kui pesete HEPA-filtrit, kuivatage seda toatemperatuuril (vähemalt 24 tundi). Ärge kasutage seda enne kui see on täiesti kuiv.

4 Puhastamine ja hooldus

4.2.2 HEPA filter ja väljalaskefilter

HEPA väljalaskefilter asub seadme tagaküljel.

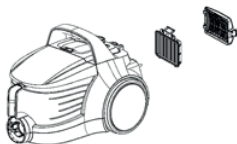

1. Eemaldage HEPA-filter, tõmmates seda käepidemest.
2. Raputage HEPA väljalaskefiltrit selles oleva tolmu eemaldamiseks. Seejärel võite seda pesta, hoides puhast poolt jooksva jaheda vee all.
3. Kui pesete HEPA-filtrit, kuivatage seda toatemperatuuril (vähemalt 24 tundi). Ärge kasutage seda enne kui see on täiesti kuiv.
4. Eemaldage väljalaskefilter, mille leiate katte tagaküljelt.
5. Pärast väljalaskefiltri pesemist voolava vee all väänake seda kergelt ja jätke kuivama (vähemalt 24 tunniks).

4.3 Hoiundamine

- Kui te ei kavatse seadet pikema aja vältel kasutada, hoiudage see hoolikalt.
- Eemaldage seade elektrivõrgust.
- Hoidke seade laste käeulatuses eemal.

4.4 Käitlemine ja transport

- Käitlemise ja transportimise ajal kandke seadet originaalpakendis. Seadme pakend kaitseb seda füüsiliste kahjustuste eest.
- Ärge asetage seadmele või pakendile raskeid esemeid. Seade võib saada kahjustusi.
- Seadme mahapillamine või muuta selle mittetöötavaks või põhjustada püsivaid kahjustusi.

Prašome atidžiai perskaityti naudojimo instrukciją!

Gerbiami Klientai,

Dėkojame, kad pasirinkote Beko įmonės produktą. Tikime, kad šis gaminys, pagamintas panaudojant naujausias, aukštos kokybės technologijas, tenkins Jūsų didžiausius lūkesčius. Prieš prietaiso panaudojimą reikia įdėmiai perskaityti visą naudojimo instrukciją, o taip pat papildomus dokumentus, ir išsaugoti juos ateičiai. Gaminio atidavimo kitam naudotojui metu, prašome atiduoti jam taip pat šią instrukciją. Prašome laikytis visų įspėjimų ir informacijų, pateiktų šioje instrukcijoje.

Simbolių reikšmė

Šioje instrukcijoje yra naudojami žemiau pateikti simboliai:



Svarbios informacijos ir reikalingos nuorodos dėl naudojimo.



ĮSPĖJIMAS: Įspėjimai dėl situacijų, keliančių grėsmę saugumui, gyvenimui ir turtui.



Apsaugos klasė nuo elektros šoko.



Prietaisas buvo pagamintas saugiose aplinkai, naujoviškose gamyklose neturinčiose įtakos aplinkai.



Nėra polichlorintų bifenilų (PCB).
Kilmės šalis: Kinijos Liaudies Respublika

1 Svarbios saugos ir aplinkos instrukcijos

Šiame skyriuje yra pateikiamos saugumo instrukcijos, kurios padės apsaugoti nuo asmens sužeidimo ar nuosavybės žalos rizikos.

Jei nebus laikomasi šių instrukcijų, garantija nebegalios.

1.1 Bendroji sauga

- Šis įrenginys atitinka tarptautinius saugos standartus.
- Šiuo įrenginiu leidžiama naudotis vaikams virš 8 metų ir asmenims, turintiems fizikinių, jutiminių ar psichinių sutrikimų neturėdami pakankamai patirties, jei tokie asmenys yra prižiūrimi ir jiems yra suteikiama pakankamai informacijos apie šio įrenginio naudojimą, siekiant išvengti žalos padarymo. Vaikams draudžiama žaisti su šiuo įrenginiu. Vaikai, neprižiūrimi suaugusiųjų, negali atlikti darbų su šiuo įrenginiu.
- Nenaudokite pažeisto įrenginio kabelio arba pačio įrenginio, jei jis sugedęs. Susisieki su įgaliotu atstovu.
- Jūsų elektros energijos tiekimo šaltinis turėtų atitikti informaciją, pateikiamą ant įrenginio nominalo plokštelės.
- Įrenginio maitinimo tiekimas turėtų būti užtvirtintas mažiausiai 16 A saugikliu.
- Nenaudokite įrenginio su laido ilgintuvu.
- Siekiant išvengti žalos padarymo maitinimo kabeliui, įsitikinkite, kad jis neįstringa, nesusisuka ir nesitrina į aštirus kampus.
- Nelieskite įrenginio arba jo kištuko, kai jis yra įjungtas, jei jūsų rankos yra drėgnos arba šlapios.
- Netraukite paėmę už pačio laido, atjungdami įrenginį.
- Nesiurbkite degių medžiagų ir siurbdami cigarečių pelenus, įsitikinkite, kad jie yra atvėsusę.
- Nesiurbkite vandens ar kitų skysčių.
- Apsaugokite įrenginį nuo lietaus, drėgmės ir karštų paviršių.

1 Svarbios saugos ir aplinkos instrukcijos

- Niekada nenaudokite įrenginio degiose vietose. Prieš atlikdami aptarnavimo darbus, atjunkite įrenginį.
- Nemerkite įrenginio arba jo laido į vandenį, norėdami juos išvalyti.
- Reguliariai tikrinkite įrenginio žarną. Nenaudokite, jei ji yra pažeista ir susisieki su įgaliotu atstovu.
- Nebandykite ardyti įrenginio.
- Naudokite tik originalias dalis arba gamintojo rekomenduojamas dalis.
- Nenaudokite įrenginio be filtrų; kitu atveju jis gali sugesti.
- Prasidėjus siurbimui, įrenginys turi būti žemiau vartotojo.
- Jei saugote pakuotės medžiagą, laikykite ją vaikams nepasiekiamoje vietoje.

1.2 Atitinka EEJ direktyvą ir atliekų šalinimo reikalavimus



Jūsų produktas atitinka EU WEEE Direktyvą (2012/19/EU). Šiame gaminyje pateikiamas elektros ir elektroninės įrangos (EEJA) atliekų klasifikavimo simbolis.

Šis gaminytis pagamintas iš aukštos kokybės dalių ir medžiagų, kurios gali būti pakartotinai panaudotos ir tinkamos perdirbimui. Neišmeskite likutinio produkto kartu su buitinėmis ar kitomis atliekomis tarnavimo laiko pabaigoje. Nuvežkite atliekas į surinkimo centrą elektroninės įrangos perdirbimui. Prašome pasitarti su savo vietinėmis organizacijomis dėl atliekų surinkimo centrų.

1.3 Atitiktis su RoHS Direktyva

Jūsų produktas atitinka EU RoHS Direktyvą (2011/65/EU). Jame nėra pavojingų ir draudžiamų medžiagų, nurodytų šioje Direktyvoje.

1.4 Pakuotės informacija



Produkto pakavimo medžiagos pagamintos iš perdirbamų medžiagų pagal mūsų nacionalinius aplinkosaugos reikalavimus.

Neišmeskite pakuotės medžiagų kartu su buitinėmis atliekomis. Nuvežkite jas į vietinių organizacijų įkurtą

3 Naudojimas

3.1 Paskirtis

Prietaisas skirtas naudojimui buityje ir nėra tinkamas profesionaliam naudojimui.

3.2 Žarnos įdėjimas ir nuėmimas

1. Kad įdėtumėte žarną (7), įspauskite žarnos antgalį (6) rodyklės kryptimi į žarnos įvestį (išgirsite spragtelėjimą).

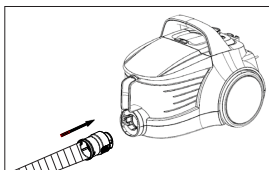

- Visos dalys ant žarnos antgalio turi būti atitinkamai išlygintos.
2. Kad išimtumėte žarną (7), paspauskite fiksiatorius ant žarnos antgalio (6) ir ištraukite žarną.

3.3 Teleskopinio vamzdžio įdėjimas ir nuėmimas

1. Įstatykite teleskopinį vamzdį (13) į rankeną (15).

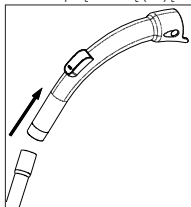

2. Patraukite teleskopinį vamzdį (13) iš rankenos (15) norėdami jį ištraukti.
3. Jūs galite pailginti ar patrumpinti teleskopinį vamzdį (13) stumdami vamzdžio reguliavimo skląstį (12)

pirmyn ir atgal.

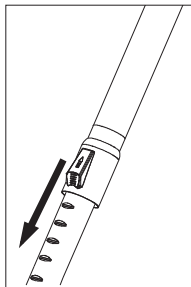

3.4 Parketo/ kilimo šepetio uždėjimas, nuėmimas

1. Uždėkite teleskopinį vamzdį (13) ant parketo / kilimo šepetio (11) rodyklės kryptimi.

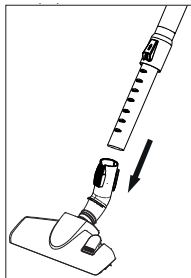

2. Patraukite teleskopinį vamzdį (13) nuo parketo / kilimo šepetio (11) norėdami jį nuimti.

3 Naudojimas

3.5 Parketi-/vaibaharja regulierimine

Vajutage parketi-/vaibaharjal (11) olevat riivi (10) ja;

- Prieš valydami grindis ir parketą, išstumkite šepetėlį.



- Pieš valydami kilimus, įtraukite šepetėlį.



3.6 Siurbiamosios galios nustatymas

Galite sureguliuoti prietaiso siurbiamąją galią pagal valomojo paviršiaus tipą. Jei norite padidinti siurbiamąją galią, galite pasukti siurbimo galios reguliavimo rankenėlę (2) pagal laikrodžio rodyklę. Pasukite siurbimo galios reguliavimo rankenėlę prieš laikrodžio rodyklę, kad sumažintumėte siurbiamąją galią.

Yra keturi siurbiamosios galios nustatymai:



- Norėdami išvalyti kilimus, pasukite siurbimo galios reguliavimo rankenėlę (2) į kilimo piktogramą;
- **eko** Norėdami išvalyti užuolaidas, staltieses ir sofas, pasukite siurbimo galios reguliavimo rankenėlę link eko piktogramos;



- Norėdami išvalyti kietą paviršių, pasukite siurbimo galios reguliavimo rankenėlę link parketo piktogramos;
- Pasukite siurbimo galios reguliavimo rankenėlę MAX piktogramos link, kad išvalytumėte labai

MAX

nešvarius kietus paviršius ir kilimus.

3.7 Valdymas

1. Patraukite už kištuko, esančio galinėje įrenginio pusėje ir įkiškite jį į lizdą.



ĮSPĖJIMAS: Nebetaurkite įrenginio laido, kai pasirodys geltona žymė ant jo. Po geltonos žymės pasirodys raudona žymė. Daugiau netraukite, kai pasirodys raudona žymė.

2. Naudokite siurbimo galingumo nustatymo rankenėlę (2) ant prietaiso, kad nustatytumėte norimą siurbimo galingumą (žr. 3.6).
3. Paspauskite ON/OFF mygtuką (1) norėdami paleisti arba sustabdyti įrenginį.

3.8 Priedai

Priedai buvo sukurti vienoje dalyje, kad taupyty erdvę ir būtų patogus naudotis.

Apmušalų įrankis



1. Paimkite jį už dulkių šepetėlio sritį ir lėtai jį traukite.
 - Išgirsite spragtelėjimą, rodantį, kad mygtukas ant korpuso įsėdė į savo vietą.
2. Pritvirtinkite rankenos arba teleskopinio vamzdžio (13) galą prie dulkių šepetėlio vidinės pusės.
 - Dabar galite pradėti dulkių siurbimą.
3. Kai procesas baigtas, ištraukite priedą.

3 Naudojimas

Dulkių šepetėlis



1. Paimkite jį už dulkių šepetėlio sritį ir lėtai jį traukite.
 - Išgirsite spragtelėjimą, rodatį, kad mygtukas ant korpuso įsėdė į savo vietą.
2. Pritvirtinkite rankenos arba teleskopinio vamzdžio (13) galą prie dulkių šepetėlio vidinės pusės.
 - Dabar galite pradėti dulkių siurbimą.
3. Kai procesas baigtas, ištraukite priedą.

Siauras antgalis



1. Jeigu priedas prijungtas, paspauskite mygtuką ant korpuso ir lengvai pastumkite, kad uždarytumėte.
 - Jis spragtelės.
2. Pritvirtinkite rankenos arba teleskopinio vamzdžio (13) galą prie dulkių šepetėlio vidinės pusės.
 - Dabar galite pradėti dulkių siurbimą.



ĮSPĖJIMAS: siauras antgalis turi būti sureguliuotas, kad liktų išorėje.

3. Kai procesas baigtas, ištraukite priedą.



ĮSPĖJIMAS: Nenaudokite valymui rankenos (15) galinės dalies.

3.9 Kietų grindų šepetėlis

Kietų grindų šepetėlis (17) sukurtas naudoti kietoms grindims, tokioms kaip plytelės, keramika, parketas, medinės grindys ir kt.

Jis apsaugo nuo galimų įbrėžimų, valant kietas grindis specialiai sukurtų minkštųjų šerelių dėka.

3.10 Įspėjimas dėl energijos etiketės

Šis įrenginys yra bendrojo naudojimo dulkių siurblys. Norint pasiekti aukščiausią energijos vartojimo efektyvumo ir valymo klasę, nurodytą kilimų ir parketo valymui, naudokite įprastą aukštos kokybės parketo/ kilimo šepetėlį (11). Nurodytos energijos etiketės vertės nustatytos pagal iš anksto nustatytus matavimo metodus (pagal EN60312-1).

3.11 Dulkių siurblio išjungimas ir parkingo funkcija

1. Išjunkite prietaisą mygtuku (1) ir išimkite kištuką iš rozetės.
2. Paspauskite laido susukimo mygtuką (3), kad susuktumėte laidą į prietaisą.

Vertikalaus parkingo funkcija

Įstatykite parketo/kilimo šepetėlio (9) stovėjimo kabliuką į griovelį, esantį prietaiso apačioje.

Horizontalaus parkingo funkcija

Įstatykite parketo/kilimo šepetėlio (9) stovėjimo kabliuką į griovelį, esantį galinėje prietaiso dalyje.

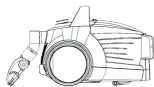

4 Valymas ir priežiūra

Išjunkite prietaisą ir ištraukite kištuką iš rozetės, norėdami išvalyti.



ĮSPĖJIMAS: Niekada nenaudokite benzino, tirpiklio, korozinių medžiagų, metalinių daiktų ar kietų šepetėlių jūsų įrenginio valymui.

4.1 Dulkių talpyklos ištuštinimas

1. Atidarykite viršutinį gaubtą (8) paspausdami mygtuką dulkių talpyklos atidarymui (4) ir išimkite dulkių talpyklą rodyklės kryptimi, laikydami dulkių talpyklą už rankenos.

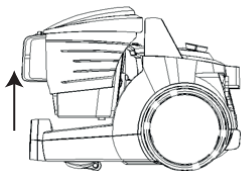

2. Paspausdami mygtuką, numkite talpyklos (4) dangtelį ir ištuštinkite talpyklą.
3. Kai ištuštintote talpyklą, uždarykite dulkių talpyklos dangtelį (4).
– Išgirsite spragtelėjimą.
4. Įstatykite dulkių talpyklą (4) į vietą, laikydami už rankenos.

4.2 Filtrų valymas



ĮSPĖJIMAS: Nenaudokite karšto oro prietaisų, pvz. plaukų džiovintuvo ar šildytuvo filtrams išdžiovinti.



ĮSPĖJIMAS: Nedėkite filtrų atgal į įrenginį, jų tinkamai neišdžiovinę; kitaip ore gali išsiskirti drėgmės kvapas, iš galinės dalies gali pasipilti vanduo arba tokiu būdu gali būti padaroma žala flirtsams.



ĮSPĖJIMAS: Įdėkite filtrus atgal į jų vietas kai jie išdžius.

4.2.1 Variklio apsauginis filtras ir HEPA filtras

Šie filtrai yra dulkių talpyklos (4) galinėje pusėje.

1. Paspauskite dulkių talpyklos išėmimo mygtuką (8) ir ištraukite dulkių talpyklą (4).
2. Nuimkite HEPA filtrą ir variklio apsauginį filtrą, kurie yra dulkių talpyklos (4) galinėje pusėje.

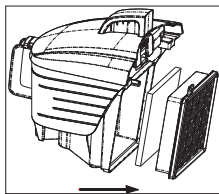

3. Po apsauginio filtro kempinės plovimo po tekančiu vandeniu, lengvai išgręžkite ir išdžiovinkite (mažiausiai 24 valandas).
4. Pakratykite jį, kad pašalintumėte dulkes. Po to galite išplauti, palaikydami jį po šaltu tekančiu vandeniu.
5. Jei išplovėte HEPA filtrą, džiovinkite jį kambario temperatūroje (mažiausiai 24 valandas). Nenaudokite jo, neįsitikinę, kad jis visiškai išdžiūvęs.

4 Valymas ir priežiūra

4.2.2 HEPA filtras ir išleidimo filtras

HEPA išleidimo filtras yra galinėje prietaiso dalyje.

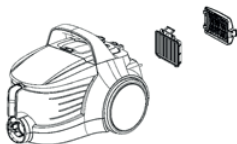

1. Išimkite HEPA filtrą, patraukdami iš jo vietas.
2. Pakratykite jį, kad pašalintumėte dulkes. Po to galite išplauti, palaikydami jį po šaltu tekančiu vandeniu.
3. Jei išplovėte HEPA filtrą, džiovinkite jį kambario temperatūroje (mažiausiai 24 valandas). Nenaudokite jo, neįsitikinę, kad jis visiškai išdžiūvęs.
4. Išimkite išleidimo filtrą, kuris yra dangtelio galinėje pusėje.
5. Po to, kai išplausite išleidimo filtrą po tekančiu vandeniu, šiek tiek išgręžkite ir išdžiovinkite (mažiausiai 24 valandas).

4.3 Laikymas

- Jei neketinate įrenginio naudoti ilgesnį laiką, laikykite jį tvarkingai.
- Atjunkite įrenginį.
- Laikykite įrenginį vaikams nepasiekiamoje vietoje.

4.4 Pakrovimas ir transportavimas

- Atliekant pakrovimą ir transportavimą, prietaisą laikykite originalioje pakuotėje. Prietaiso pakuotė apsaugo jį nuo fizinių pažeidimų.
- Nedėkite didelių apkrovų ant prietaiso ar ant pakuotės. Prietaisas gali sugesti.
- Nemėtykite prietaiso, jis gali nustoti veikti.

Šīs ierīces lietošanas izlasiet šo instrukciju!

pirceļi

Paldies, ka izvēlējāties šo Beko ierīci. Mēs ceram, ka ierīce, kuras ražošanā izmantotas augstas kvalitātes jaunākās tehnoloģijas, sniegs jums vislabākos rezultātus. Tāpēc rūpīgi izlasiet šo lietošanas instrukciju un citu dokumentāciju, pirms sākat lietot ierīci, un saglabājiet to, lai izmantotu nākotnē. Nododot ierīci citai personai, dodiet līdzi arī šo lietošanas instrukciju. Sekojiet visiem brīdinājumiem un informācijai, kas iekļauti šajā instrukcijā.

Simbolu skaidrojumi

Vairākās instrukcijas nodaļās ir izmantoti sekojoši simboli:



Svarīga informācija un noderīgi ieteikumi par ierīces lietošanu.



BRĪDINĀJUMS: Brīdinājumi par dzīvībai un īpašumam bīstamām situācijām.



Elektriskā šoka aizsardzības klase.



Šis produkts ir ražots apkārtējo vidi saudzējošos apstākļos.



1 Svarīgi drošības un vides norādījumi

Šajā nodaļā iekļautie norādījumi palīdzēs izvairīties no riska, kas saistīts ar savainojumiem un īpašuma bojājumiem. Šo norādījumu neievērošana anulē preces garantiju.

1.1 Vispārēja drošība

- Šī ierīce atbilst starptautiskiem drošības standartiem.
- Šo ierīci drīkst izmantot bērni no 8 gadu vecuma un cilvēki ar fiziskiem, maņu orgānu vai garīgiem traucējumiem, kā arī cilvēki bez pieredzes un zināšanām, ja viņiem tiek nodrošināta uzraudzība vai sniegtas norādes par drošu ierīces lietošanu, un viņi apzinās ar ierīces lietošanu saistītos riskus. Bērni nedrīkst spēlēties ar ierīci. Bērni nedrīkst veikt ierīces tīrīšanu un apkopi bez uzraudzības.
- Ja elektrības vads vai ierīce ir bojāti, ierīci lietot nedrīkst. Sazinieties ar autorizētu servisa centru.
- Elektrības barošanas tīkla spriegumam ir jāatbilst informācijai, kas norādīta ierīces tehnisko datu plāksnītē.
- Ierīces barošanas tīklam jābūt aprīkotam vismaz ar 16A drošinātāju.
- Neizmantojiet pagarinātāja vadu, lietojot ierīci.
- Lai izvairītos no elektrības vadu bojājumiem, nav pieļaujama to saspiešana, saliekšana vai saskare ar asām malām.
- Neaiztieciet kontaktdakšu ar slapjām vai mitrām rokām, ja ierīce ir pievienota kontaktligzdai.
- Nevelciet elektrības vadu, atslēdzot ierīci no kontaktligzdas.
- Nelietojiet ierīci, lai iesūktu ugunsnedrošus materiālus; iesūcot cigarešu pelnus, pārlicinieties, ka tie ir atdzisuši.
- Nelietojiet ierīci, lai iesūktu ūdeni vai citus šķidrumus.
- Sargājiet ierīci no lietus, kā arī no mitruma un karstuma avotiem.

1 Svarīgi drošības un vides norādījumi

- Nekad nelietojiet ierīci viegli uzliesmojošā vidē.
- Atvienojiet ierīci no kontaktligzdas, pirms veicat ierīces tīrīšanu un apkopi.
- Nemērciet ierīci vai elektrības vadu ūdenī, lai veiktu tīrīšanu.
- Regulāri pārbaudiet ierīces šļūteni. Nelietojiet šļūteni, ja tā ir bojāta. Sazinieties ar autorizētu servisa centru.
- Neizjauciet ierīci.
- Izmantojiet tikai oriģinālās detaļas vai ražotāja ieteiktās detaļas.
- Nelietojiet ierīci bez filtriem; pretējā gadījumā tā var tikt bojāta.
- Tīrot kāpnes, ierīcei jābūt novietotai aiz lietotāja.
- Saglabāto iepakojuma materiālu turiet bērniem nepieejamā vietā.

1.2 Atbilstība EEIA direktīvai un atkritumu izlietošana

Šis produkts atbilst ES EEIA direktīvai (2012/19/EK). Šis produkts ir apzīmēts ar elektrisko un elektronisko iekārtu atkritumu (EEIA) klasifikācijas simbolu.



Šis produkts ir izgatavots no augstas kvalitātes detaļām un materiāliem, kurus var izmantot atkārtoti un kas ir piemēroti otrreizējai pārstrādei. Pēc produkta kalpošanas laika

beigām neizmetiet to kopā ar parastiem sadzīves atkritumiem un citiem atkritumiem.

Nogādājiet to uz elektrisko un elektronisko iekārtu savākšanas punktu pārstrādei. Sazinieties ar vietējām atbildīgajām institūcijām, lai iegūtu informāciju par šiem savākšanas punktiem.

1.3 Atbilstība RoHS direktīvai

Iegādātais produkts atbilst ES RoHS (dažu bīstamu vielu izmantošanas ierobežošanas elektroniskās un elektriskās iekārtās) direktīvai (2011/65/EK). Tas nesatur bīstamus un neatļautus materiālus, kas minēti šajā direktīvā.

1.4 Iepakojums



Produkta iepakojums ir izgatavots no pārstrādājamiem materiāliem, ievērojot mūsu valsts likumdošanu. Nelikvidējiet iepakojuma materiālus kopā ar mājsaimniecības vai citiem atkritumiem. Nogādājiet tos vietējo varas iestāžu izveidotos iepakojuma materiāla savākšanas punktos.

2 Jūsu putekļsūcējs

2.1 Apžvalga

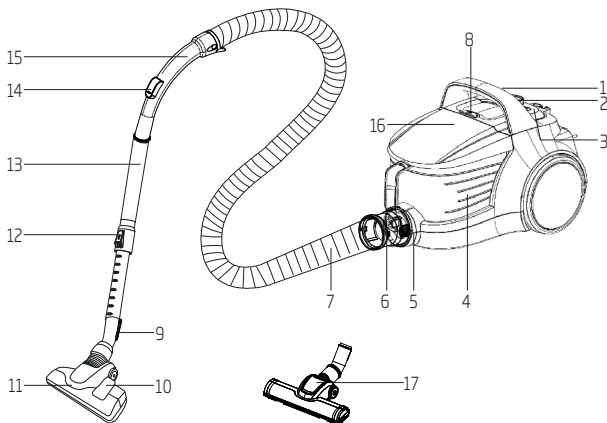

1. Ieslēgt / izslēgt pogu
2. Sūkšanas jaudas regulēšanas pogu
3. Elektrības vada satīšanas pogu
4. Putekļu tvertne
5. Iesūkšanas aptvere
6. Šļūtenes uzgalis
7. Šļūtene
8. Putekļu tvertnes noņemšanas pogu
9. Novietošanas āķis parketa / paklāja birstei
10. Birstes regulēšanas slēdzis
11. Augstas veiktspējas parketa / paklāja birste
12. Teleskopiskās caurules regulēšanas slēdzis
13. Teleskopiskā caurule
14. Sūkšanas vadība
15. Rokturis
16. Augšējais vāks
17. Birste cietajām virsmām

2.2 Tehniskā informācija

Barošanas spriegums	: 220-240 V~, 50-60 Hz
Jauda	: 750 W
Darbības rādiuss	: 9 m
Enerģijas klase	: A
Gada patēriņš	: 28 kWh/gadā
Putekļu savākšana no paklāja	: C
Putekļu savākšana no cietas virsmas	: A
Putekļu emisija	: A
Troksnis	: 75 dB

Paturam tiesības veikt tehniskas un dizaina modifikācijas.

Jūsu ierīcei piestiprinātajos marķējumos vai citos drukātajos dokumentos norādītās vērtības atbilst vērtībām, kas iegūtas laboratorijās atbilstoši piemērojamiem standartiem. Šīs vērtības var atšķirties atkarībā no ierīces lietošanas un apkārtējās vides apstākļiem.

3 Lietošana

3.1 Pielietojums

lerīce ir paredzēta mājsaimniecības vajadzībām un nav piemērota rūpnieciskai lietošanai.

3.2 Šļūtenes pievienošana / noņemšana

1. Lai pievienotu šļūteni (7), piespiediet šļūtenes uzgali (6) bultiņas virzienā, līdz tas ir savienots ar aptveri (jūs dzirdēsiet klikšķi).

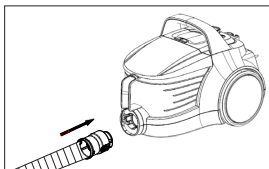

- Attiecīgi jāsavieno izvirkītās daļas, kas atrodas uz šļūtenes uzgaļa.
2. Lai noņemtu šļūteni (7), nospiediet atslēgšanas pogas uz šļūtenes uzgaļa (6) malām un pavelciet šļūteni.

3.3 Teleskopiskās caurules pievienošana / noņemšana

1. Pievienojiet teleskopisko cauruli (13) rokturim (15).

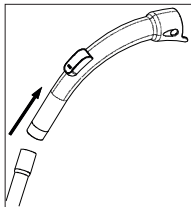

2. Izvelciet teleskopisko cauruli (13) no roktura (15), lai to noņemtu.

3. Teleskopisko cauruli (13) var pagarināt vai saīsināt, virzot teleskopiskās caurules regulēšanas slēdzi (12) uz priekšu un atpakaļ.

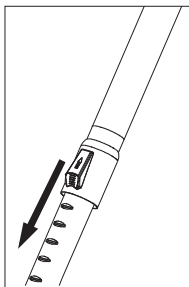

3.4 Parketa / paklāja birstes pievienošana un noņemšana

1. Pievienojiet teleskopisko cauruli (13) parketa / paklāja birstei (11) bultiņas virzienā.

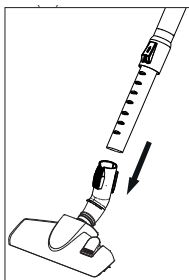

2. Teleskopisko cauruli (13) var noņemt no parketa / paklāja birstes (11), to pavelkot.

3 Lietošana

3.5 Parketa / paklāja birstes regulēšana

Nospiediet regulēšanas slēdzi (10), kas atrodas uz parketa / paklāja birstes (11) un;

- Sūciet putekļus uz cietas virsmas un parketa; pirms sūkšanas pagariniet birsti.



- Sūciet putekļus no paklājiem un grīdas celiņiem; pirms sūkšanas ievielciet birsti.



3.6 Sūkšanas jaudas regulēšana

Regulējiet ierīces sūkšanas jaudu, ņemot vērā tīrāmās virsmas veidu. Lai palielinātu sūkšanas jaudu, pagrieziet pulksteņrādītāja kustības virzienā sūkšanas jaudas regulēšanas pogu (2), kas atrodas uz ierīces korpusa. Lai samazinātu sūkšanas jaudu, pagrieziet sūkšanas jaudas regulēšanas pogu pretēji pulksteņrādītāja kustības virzienam.

Sūkšanas jaudai ir četri iestatījumi:



- Lai tīrītu paklājus, pagrieziet sūkšanas jaudas regulēšanas pogu (2) iepretim paklāja ikonai.

ēco

- Lai tīrītu aizkarus, galdautus un dīvānus, pagrieziet sūkšanas jaudas regulēšanas pogu iepretim ikonai eco.



- Lai tīrītu cietas virsmas, pagrieziet sūkšanas jaudas regulēšanas pogu iepretim parketa ikonai.



- Lai tīrītu ļoti netīras cietas virsmas un paklājus, pagrieziet sūkšanas jaudas regulēšanas pogu iepretim ikonai MAX.

3.7 Eksploatācija

1. Pavelciet kontaktdakšu, kas atrodas ierīces aizmugurē, un pievienojiet ierīci kontaktligzdai.



BRĪDINĀJUMS: Nevelciet ierīces vadu tālāk par dzelteni atzīmi, kas redzama uz vada. Dzeltenajai atzīmei seko sarkana atzīme. Nevilkst tālāk par sarkano atzīmi.

2. Lai uzstādītu vēlamu sūkšanas jaudu, izmantojiet sūkšanas jaudas regulēšanas pogu (2), kas atrodas uz ierīces (skat. 3.6).
3. Lai ieslēgtu ierīci, nospiediet ieslēgt / izslēgt pogu (1).

3.8 Piederumi

Lai ietaupītu vietu un sniegtu praktisku pielietojumu, visi rīki ir apvienoti vienā.

Miksto izstrādājumu tīrīšanas rīks



1. Satveriet to aiz putekļu birstes zonas un lēni pavelciet atpakaļ.
 - Dzirdētais klikšķis norāda, ka poga, kas atrodas uz korpusa, ir ievietota savā gropē.
2. Ievietojiet roktura galu vai teleskopisko cauruli (13) putekļu birstes iekšpusē.
 - Sāciet tīrīšanu ar putekļsūcēju.
3. Pēc tīrīšanas pavelciet rīku, lai to noņemtu.

3 Lietošana

Putekļu birste



1. Satveriet to aiz putekļu birstes zonas un lēni pavelciet atpakaļ.
 - Dzirdētais klikšķis norāda, ka poga, kas atrodas uz korpusa, ir ievietota savā gropē.
2. Ievietojiet roktura galu vai teleskopisko cauruli (13) mīksto izstrādājumu rīka iekšpusē.
 - Sāciet tīrīšanu ar putekļsūcēju.
3. Pēc tīrīšanas pavelciet birsti, lai to noņemt.

Spraugu tīrīšanas rīks



1. Ja rīks ir uzlikts, nospiediet pogu, kas atrodas uz korpusa, un viegli pastumiet rīku, lai to nostiprinātu.
 - dzirdēsiet klikšķi.
2. Ievietojiet roktura galu vai teleskopisko cauruli (13) mīksto izstrādājumu tīrīšanas rīka iekšpusē.
 - Sāciet tīrīšanu ar putekļsūcēju.



BRĪDINĀJUMS: Spraugu tīrīšanas rīks jāpieregulē tā, lai tas paliktu izvirzīts uz āru.

3. Pēc tīrīšanas pavelciet rīku, lai to noņemt.



BRĪDINĀJUMS: Neveikt tīrīšanu ar roktura (13) galu.

3.9 Birste cietajām virsmām

Cieto virsmu birste (17) ir paredzēta cietu grīdas segumu tīrīšanai (flīzes, parkets, koka grīdas u.c.)

Pateicoties birstes īpaši izstrādātajiem mīkstajiem sariem, grīdas tiek pasargātas no iespējamiem bojājumiem.

3.10 Brīdinājumi par enerģijas marķējumu

Lai sasniegtu augstāko energoefektivitātes un tīrīšanas veiktspējas klasi, kas norādīta paklāju un parketu tīrīšanai, lūdzam izmantot augstas veiktspējas parketa / paklāja birsti (11). Enerģijas marķējumā norādītās vērtības tika noteiktas, ievērojot iepriekš definētas mērījumu metodes (saskaņā ar EN60312-1).

3.11 Putekļsūcēja izslēgšana un novietošana

1. Izslēdziet ierīci ar ieslēgt / izslēgt pogu (1) un atvienojiet no kontaktligzdas.
2. Nospiediet vada satīšanas pogu (3), lai satītu vadu ierīces iekšpusē.

Vertikālās novietošana

Piestipriniet parketa / paklāja birstes novietošanas āķi (9) novietošanas gropē, kas atrodas ierīces aizmugurējā daļā.

Horizontālās novietošana

Piestipriniet parketa / paklāja birstes novietošanas āķi (9) novietošanas gropē, kas atrodas ierīces apakšējā daļā.

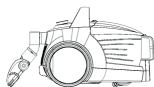

4 Tīrīšana un kopšana

Pirms tīrīšanas izslēdziet ierīci un atvienojiet to no kontaktligzdas.



BRĪDINĀJUMS: Ierīces tīrīšanai nedrīkst izmantot benzīnu, šķīdinātāju, abrazīvus tīrīšanas līdzekļus, metāla priekšmetus vai cietas birstes.

4.1 Putekļu tvertnes iztukšošana

1. Nospiediet putekļu tvertnes noņemšanas pogu (8), lai noņemtu putekļu tvertni (4), un noņemiet putekļu tvertni bultiņas virzienā, turot aiz tvertnes roktura.

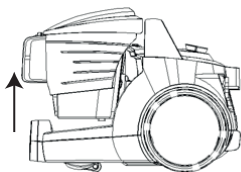

2. Atveriet putekļu tvertnes (4) vāku, piespiežot iekšējo slēdzi, un iztukšojiet tvertni.
3. Pēc tvertnes iztukšošanas, aizveriet putekļu tvertnes (4) vāku.
– jūs dzirdēsiet klikšķi.
4. Ievietojiet putekļu tvertni (4) tai paredzētajā vietā, turot tvertni aiz roktura.

4.2 Filtru tīrīšana



BRĪDINĀJUMS: Neizmantojiet fēnus, sildītājus un citas karstā gaisa ierīces, lai žāvētu filtrus.



BRĪDINĀJUMS: Neuzstādiat filtrus, ja tie nav pilnībā nožuvuši; citādi lietošanas laikā var parādīties smaka, no ierīces aizmugures var iztecēt ūdens un filtri var tikt bojāti.



BRĪDINĀJUMS: Nostipriniet filtrus tiem paredzētajās vietās, tiklīdz tie ir sausi.

4.2.1 Motora aizsardzības filtrs un HEPA filtrs

Šie filtri atrodas putekļu tvertnes (4) aizmugurē.

1. Piespiediet putekļu tvertnes noņemšanas pogu (8) un noņemiet putekļu tvertni (4).
2. Noņemiet HEPA filtru un motora aizsardzības filtru, kas atrodas putekļu tvertnes (4) apakšā.

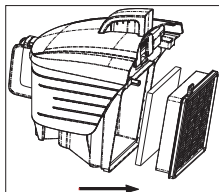

3. Pēc sūkļa aizsargfiltra nomazgāšanas tekošā ūdenī, nedaudz izspiediet to un atstāiet izžūt (vismaz 24 stundas).
4. Nokratiet HEPA ietilpdes filtru, lai atbrīvotos no putekļiem. Pēc tam nomazgājiet to, turot filtra tīro pusi zem vēsa tekoša ūdens strūkļas.
5. Izmazgāto HEPA filtru žāvējiet istabas temperatūrā (vismaz 24 stundas). Pirms filtra lietošanas pārlicinieties, ka tas ir pilnībā izžuvis.

4 Tīrīšana un kopšana

4.2.2 HEPA filtrs un izplūdes filtrs

HEPA izplūdes filtrs atrodas ierīces aizmugurē.

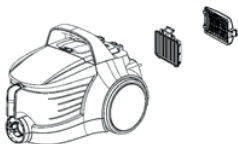

1. Izņemiet HEPA filtru, izvelkot to no turētāja.
2. Nokratiet HEPA izplūdes filtru, lai atbrīvotos no putekļiem. Pēc tam nomazgājiet to, turot filtra tīro pusi zem vēsa tekoša ūdens strūkļas.
3. Izmazgāto HEPA filtru žāvējiet istabas temperatūrā (vismaz 24 stundas). Pirms filtra lietošanas pārliedcinieties, ka tas ir pilnībā izžuvis.
4. Izņemiet izplūdes filtru, kas atrodas pārsega aizmugurē.
5. Pēc izplūdes filtra izmazgāšanas zem tekoša ūdens strūkļas, viegli to izspiediet un ļaujiet izžūt (vismaz 24 stundas).

4.3 Uzglabāšana

- Ja tuvākajā laikā neplānojat lietot ierīci, rūpīgi to novietojiet glabāšanā.
- Atvienojiet ierīci no barošanas tīkla.
- Turiet ierīci bērniem nesasniedzām vietā.

4.4 Pārvietošana un transportēšana

- Pārvietojiet un transportējiet ierīci tās oriģinālajā iepakojumā. Iepakojums pasargā ierīci no fiziskiem bojājumiem.
- Nenovietojiet smagus uz ierīces vai iepakojuma. Ierīce var tikt bojāta.
- Ierīces nomešana var padarīt to nederīgu lietošanai vai izraisīt neatgriezeniskus bojājumus.

